

Auvergne  
Département du Puy-de-Dôme (63)

# **SAINT-REMY-DE-BLOT – « Château Rocher » Logis nord**

Code INSEE : 63391  
N° de site : 63 391 83 6220  
Arrêté de prescription de fouille archéologique n° 2008-39  
Arrêté de désignation n° 2008-204  
Code opération Patriarche : 63 391 000 1



## **Rapport final d'opération archéologique préventive**

Volume II/III – Figures

Sous la direction de Mathias DUPUIS

Ministère de la culture et de la communication  
Préfecture de la région Auvergne  
Service Régional de l'Archéologie  
Direction Régionale des Affaires Culturelles Auvergne  
Archeodunum

Chaponnay, Janvier 2009



### *Avertissement*

*Les rapports de fouille constituent des documents administratifs communicables au public dès leur remise au Service Régional de l'Archéologie, suivant les prescriptions de la loi n° 78-753 du 17 juillet modifié relative à l'amélioration des relations entre l'administration et le public. Aux termes de la circulaire du 26 mars 1993, ils pourront être consultés ; les agents des Services régionaux de l'archéologie rappelleront à tout demandeur les droits de propriété littéraires et artistiques possédés par les auteurs et les contraintes qui en résultent pour tout consultant. Les prises de notes et les photocopies sont utilisées pour un usage exclusivement privé et non destiné à une utilisation collective (article L122-5 du code de la propriété intellectuelle). Toute reproduction du texte accompagnée ou non de photographies, cartes ou schémas, n'est possible que dans le cadre du droit de courte utilisation, avec les références exactes et complètes de l'auteur et de l'ouvrage. Par ailleurs, l'exercice du droit à la communication exclut, pour ses bénéficiaires ou pour les tiers, la possibilité de reproduire, de diffuser ou d'utiliser à des fins commerciales les documents communiqués (Loi n°78-753 du 17 juillet, art. 10)  
Le non respect de ces règles constitue un délit de contrefaçon puni par l'article 425 du code pénal.*

# **SAINT-REMY-DE-BLOT – « Château Rocher » Logis nord**

Rapport final d'opération archéologique préventive

Illustration de couverture : vue de la façade sud du château (cliché : Mathias Dupuis / Archeodunum)

Sous la direction de  
Mathias Dupuis

Avec les collaboration de  
Quentin Rochet, Tony Silvino

Rédaction  
Mathias Dupuis

Relevés et mises au net  
Mathias Dupuis, Quentin Rochet

Mise en page  
Alexandre Moser

## Liste des figures

**Fig. 1.** Extrait de la carte IGN au 1:250 000<sup>e</sup>.

**Fig. 2.** Extrait de la carte IGN au 1:25 000<sup>e</sup>.

**Fig. 3.** Extrait du cadastre au 1:2500<sup>e</sup>.

**Fig. 4.** Plan du château v. 1893 (d'après A. G. de Clerambault, *Les ruines de Blot-le-Rocher (Puy-de-Dôme)*, Riom, 1893).

**Fig. 5.** Plan du château v. 1914 (Ministère de la Culture et de la Communication, Médiathèque de l'architecture et du patrimoine).

**Fig. 6.** Plan du château v. 1938 (d'après P. Deschamps, « Blot-le-Rocher » dans *Congrès archéologique de France, C<sup>e</sup> session, Allier, 1938*, Paris, 1939, p. 333-341).

**Fig. 7.** Plan masse du château (del. M. Dupuis, fond de plan : F. Voinchet).

**Fig. 8.** Implantation des sondages de 1995 et 2008, numérotation des secteurs (del. M Dupuis, d'après D. Parent et F. Voinchet).

**Fig. 9.** Implantation des sondages et des profils (del. M. Dupuis).

**Fig. 10.** Vue aérienne du château depuis le sud-ouest (cliché P. Bellanger).

**Fig. 11.** Vue du château depuis le sud (cliché M. Dupuis, Archeodunum, 2008).

**Fig. 12.** Vue du château depuis l'est (cliché M. Dupuis, Archeodunum, 2008).

**Fig. 13.** Vue du château depuis la vallée de la Sioule (cliché association « Château Rocher »).

**Fig. 14.** Vue des ruines du château de Blot-les-Roches au Blot-le-Rocher, dessin de J.B.J. Jorand, v. 1820 (Bibliothèque nationale de France).

**Fig. 15.** Plan des structures au 1:50<sup>e</sup> (del. M. Dupuis, Q. Rochet).

**Fig. 16.** Élévation selon A-A'-B (del. M. Dupuis).

**Fig. 17.** Élévation selon C-C'-D (del. M. Dupuis).

**Fig. 18.** Vue de l'angle entre les mur 101 et 102 depuis le sud-ouest (cliché G. Turghis, Archeodunum, 2008).

**Fig. 19.** Vue des parties hautes du mur 102 depuis le sud-ouest (cliché G. Turghis, Archeodunum, 2008).

**Fig. 20.** Vue de l'angle entre les murs 101 et 102 et du massif de fondation du mur 102, depuis le sud-ouest (cliché M. Dupuis, Archeodunum, 2008).

**Fig. 21.** Élévation selon E-H-F (del. M. Dupuis).

**Fig. 22.** Élévation selon G-H (del. M. Dupuis, Q. Rochet).

**Fig. 23.** Élévation 0-C' (del. M. Dupuis, Q. Rochet).

**Fig. 24.** Vue de la paroi ouest de la pièce 18 avant restauration (cliché E. Nectoux, SRA Auvergne, 2006).

**Fig. 25.** Vue de la paroi est de la pièce 18 avant restauration (cliché E. Nectoux, SRA Auvergne, 2006).

**Fig. 26.** Jambage nord de la baie 111 (cliché M. Dupuis, Archeodunum, 2008).

**Fig. 27.** Vue du pilier 109 depuis après déblaiement de la pièce 18 (cliché E. Nectoux, SRA Auvergne, 2006).

**Fig. 28.** Vue de l'arase du pilier 109 depuis le sud (cliché M. Dupuis, Archeodunum, 2008).

- Fig. 29.** Vue de l'escalier 113 depuis l'est (cliché M. Dupuis, Archeodunum, 2008).
- Fig. 30.** Vue de la niche 1033 avant débouchage depuis l'est (cliché M. Dupuis, Archeodunum, 2008).
- Fig. 31.** Vue de la niche 1033 après débouchage depuis l'est (cliché M. Dupuis, Archeodunum, 2008).
- Fig. 32.** Vue de la paroi est du mur 108, depuis l'est (cliché M. Dupuis, Archeodunum, 2008).
- Fig. 33.** Vue de la maçonnerie 110, depuis le sud-est (cliché M. Dupuis, Archeodunum, 2008).
- Fig. 34.** Vue de la coupe stratigraphique nord-sud du sondage 1 (cliché M. Dupuis, Archeodunum, 2008).
- Fig. 35.** Vue du sondage 2 depuis le sud (cliché M. Dupuis, Archeodunum, 2008).
- Fig. 36.** Vue du sondage 2 depuis l'est (cliché M. Dupuis, Archeodunum, 2008).
- Fig. 37.** Coupe stratigraphique selon I-J (del. M. Dupuis, Q. Rochet).
- Fig. 38.** Coupe stratigraphique selon K-L (del. M. Dupuis, Q. Rochet).
- Fig. 39.** Coupe stratigraphique selon M-N (del. M. Dupuis, Q. Rochet).
- Fig. 40.** Vue de l'arase des murs 104 et 106 et du niveau 1010 depuis l'ouest (cliché M. Dupuis, Archeodunum, 2008).
- Fig. 41.** Vue de l'arase des 104 et 106 depuis l'ouest (cliché M. Dupuis, Archeodunum, 2008).
- Fig. 42.** Vue du contact entre le mur 106 et le mur 107 (cliché M. Dupuis, Archeodunum, 2008).
- Fig. 43.** Diagramme stratigraphique.
- Fig. 44.** Phasage des structures (del. M. Dupuis).
- Fig. 45.** Hypothèse de phasage de la construction (del. M. Dupuis).
- Fig. 46.** Vue de la cheminée de plan arrondi de la pièce 14, depuis le nord-ouest (cliché M. Dupuis, Archeodunum, 2008).
- Fig. 47.** Dessin de la cheminée du « logis des clergeons », au Puy-en-Velay (d'après E. Viollet-le-Duc, *Dictionnaire raisonné de l'architecture française du XI<sup>e</sup> au XVI<sup>e</sup> siècle*, Paris, 1856, article « cheminée »).
- Fig. 48.** Vue du contact entre le mur ouest de la pièce 14 et le mur ouest de la pièce 11, depuis le sud-ouest (cliché M. Dupuis, Archeodunum, 2008).
- Fig. 49.** Vue du retour nord du mur ouest de la pièce 14, depuis l'est (cliché M. Dupuis, Archeodunum, 2008).
- Fig. 50.** Vue du contact entre le parement de la tour II et le mur de courtine 102, depuis le nord-ouest (cliché M. Dupuis, Archeodunum, 2008).
- Fig. 51.** Vue du mur de courtine est et de la tour II, depuis le sud-est (cliché M. Dupuis, Archeodunum, 2008).



# FIGURES

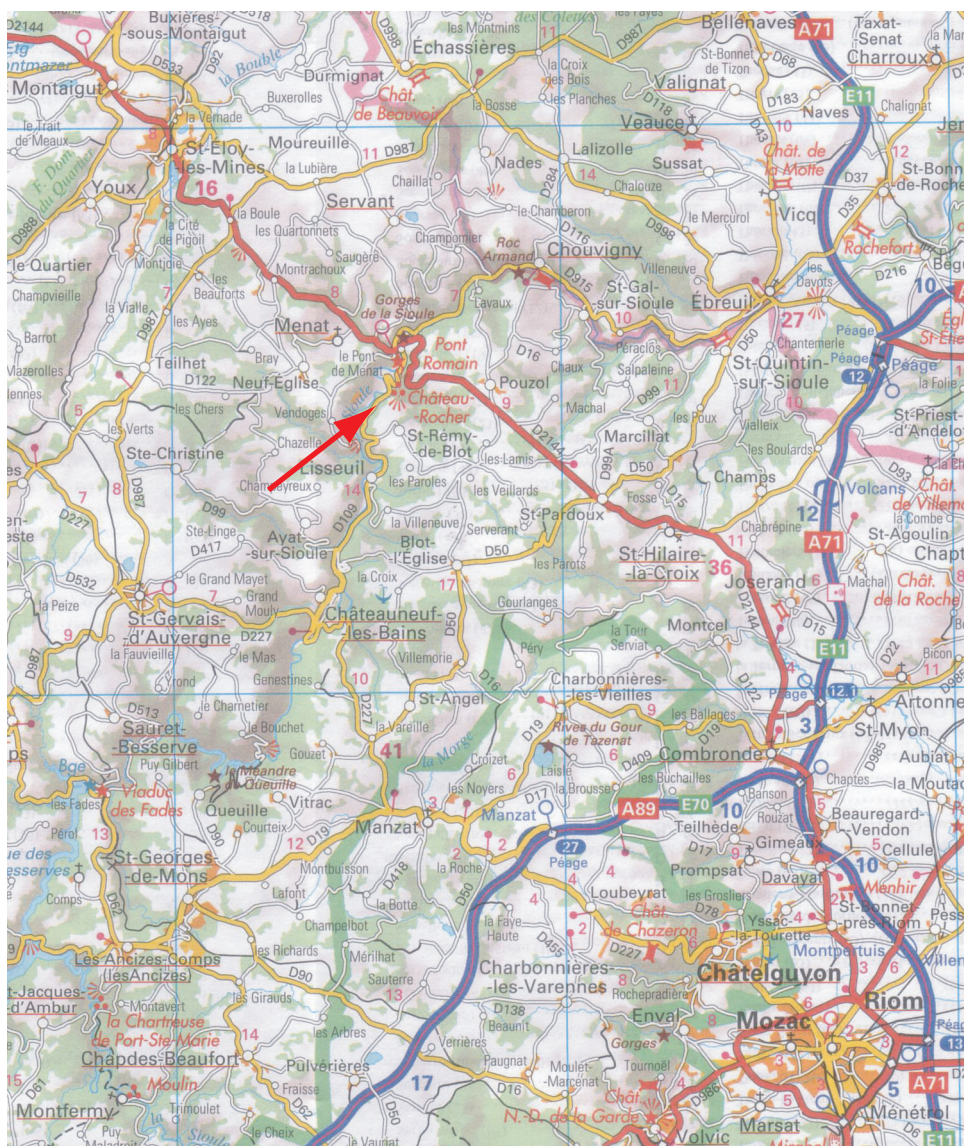

**Saint-Rémy-de-Blot (F-63) /**  
 «Château Rocher» Logis nord 2008

**Fig. 1.** Extrait de la carte IGN au 1:250 000<sup>e</sup>.



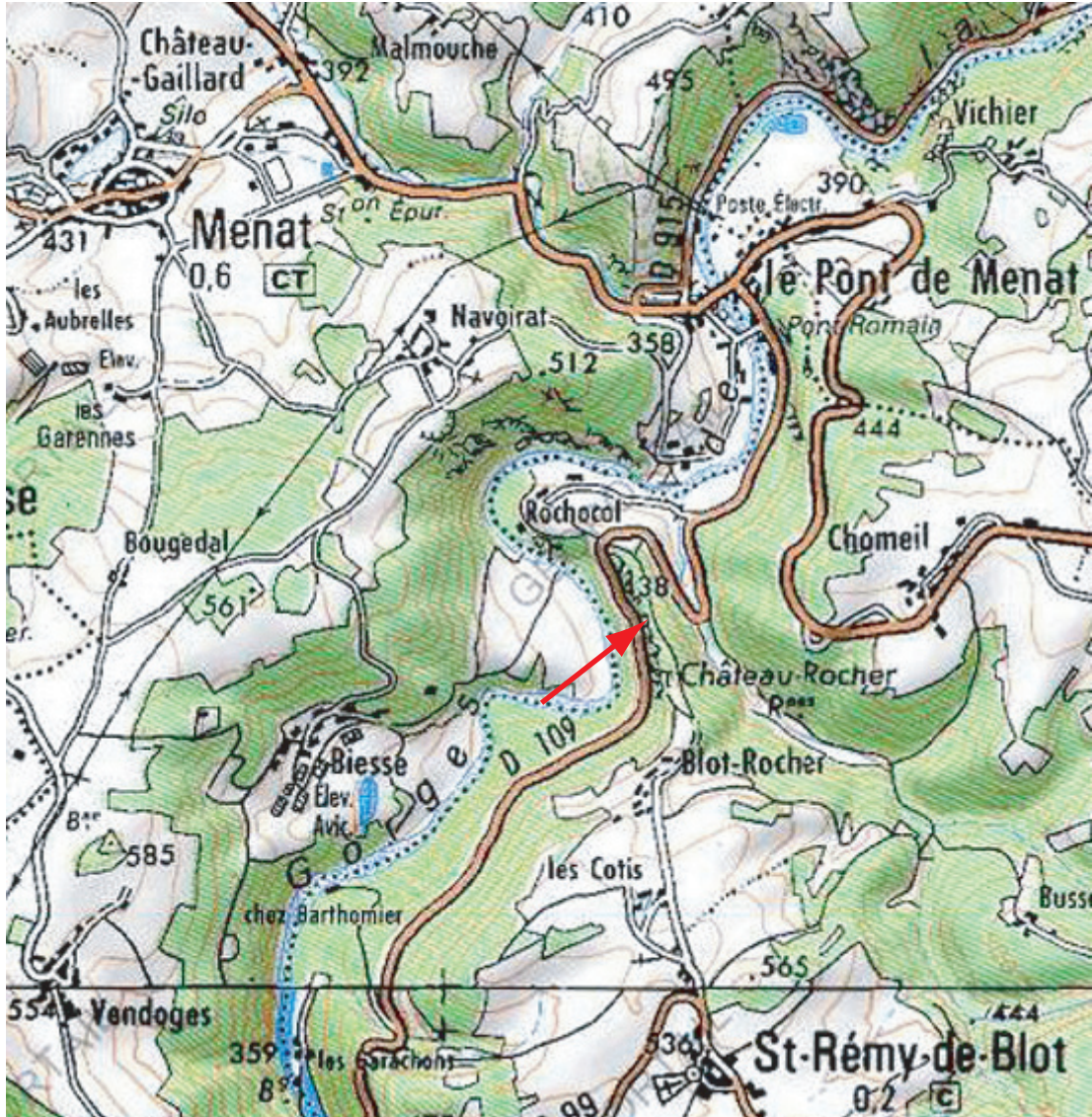

**Saint-Rémy-de-Blot (F-63) /**  
«Château Rocher» Logis nord 2008

**Fig. 2.** localisation du site (extrait de la carte IGN au 1:25 000°).

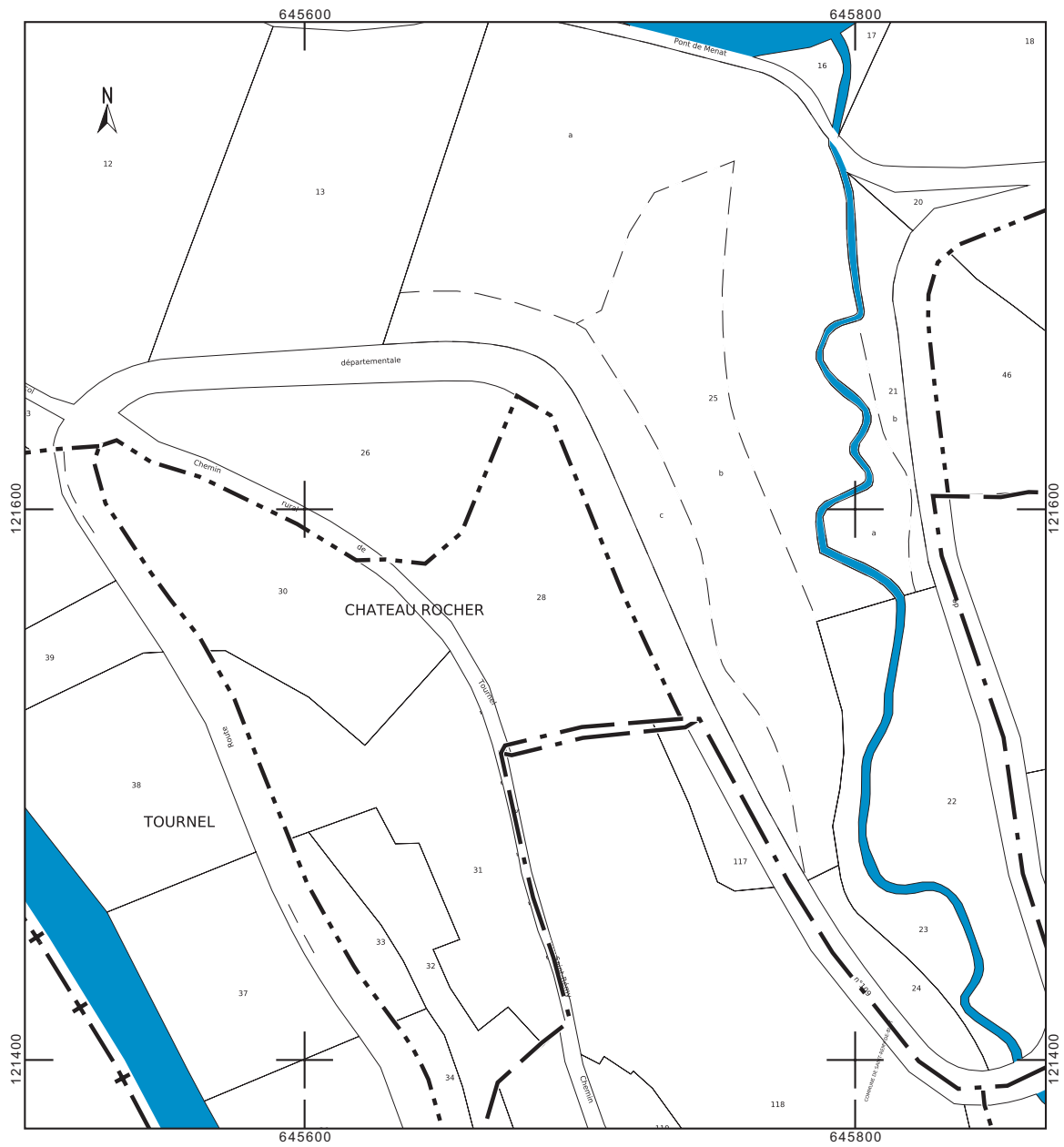

**Saint-Rémy-de-Blot (F-63) /**  
**«Château Rocher» Logis nord 2008**

**Fig. 3. Localisation du site (extrait du cadastre au 1:2500<sup>e</sup>).**

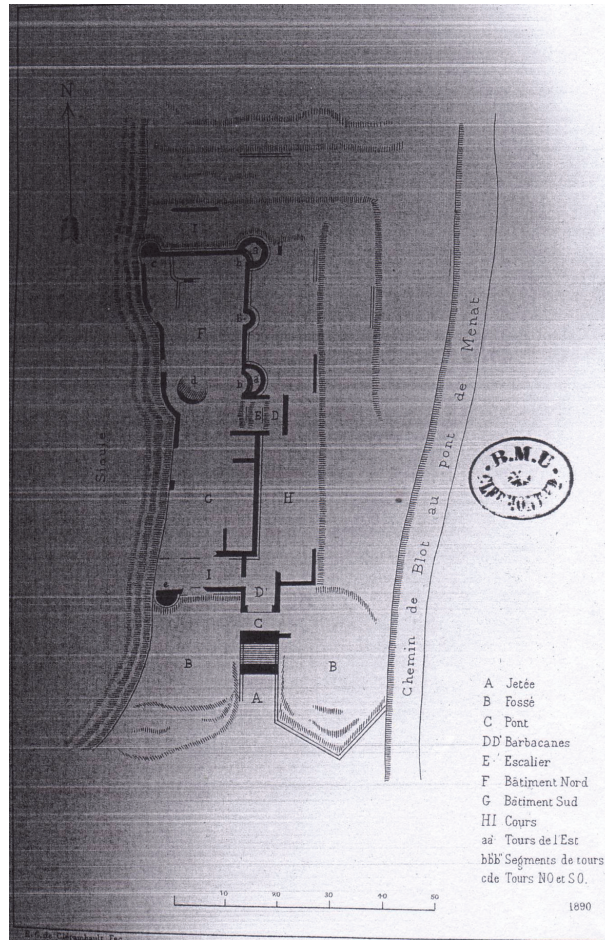

4

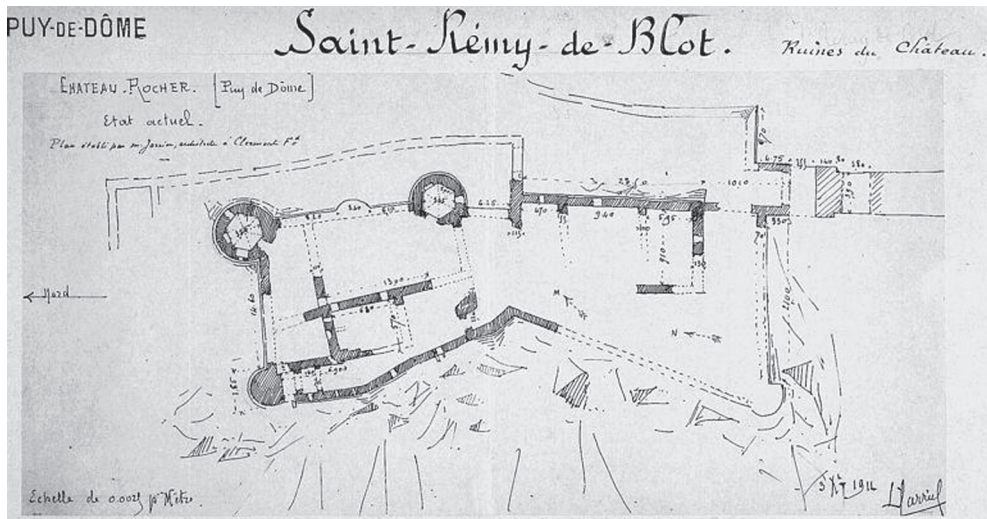

5



**Saint-Rémy-de-Blot (F-63) /**  
 «Château Rocher» Logis nord 2008

**Fig. 4.** Plan du château v. 1893 (d'après A. G. de Clerambault, *Les ruines de Blot-le-Rocher (Puy-de-Dôme)*, Riom, 1893).  
**Fig. 5.** Plan du château v. 1914 (Ministère de la Culture et de la Communication, *Médiathèque de l'architecture et du patrimoine*).

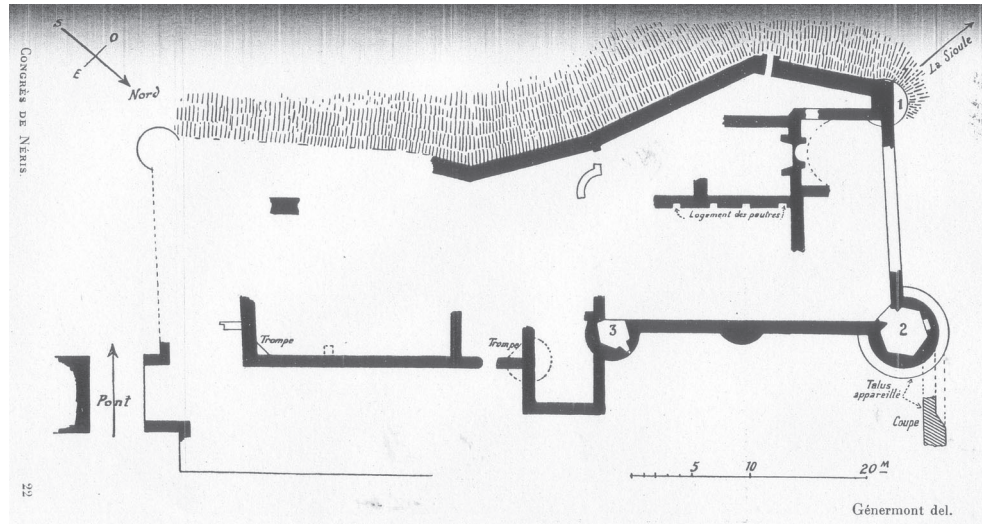

**Saint-Rémy-de-Blot (F-63) /**  
«Château Rocher» Logis nord 2008

**Fig. 6.** Plan du château v. 1938 (d'après P. Deschamps, « Blot-le-Rocher » dans Congrès archéologique de France, C1e session, Allier, 1938, Paris, 1939, p. 333-341).

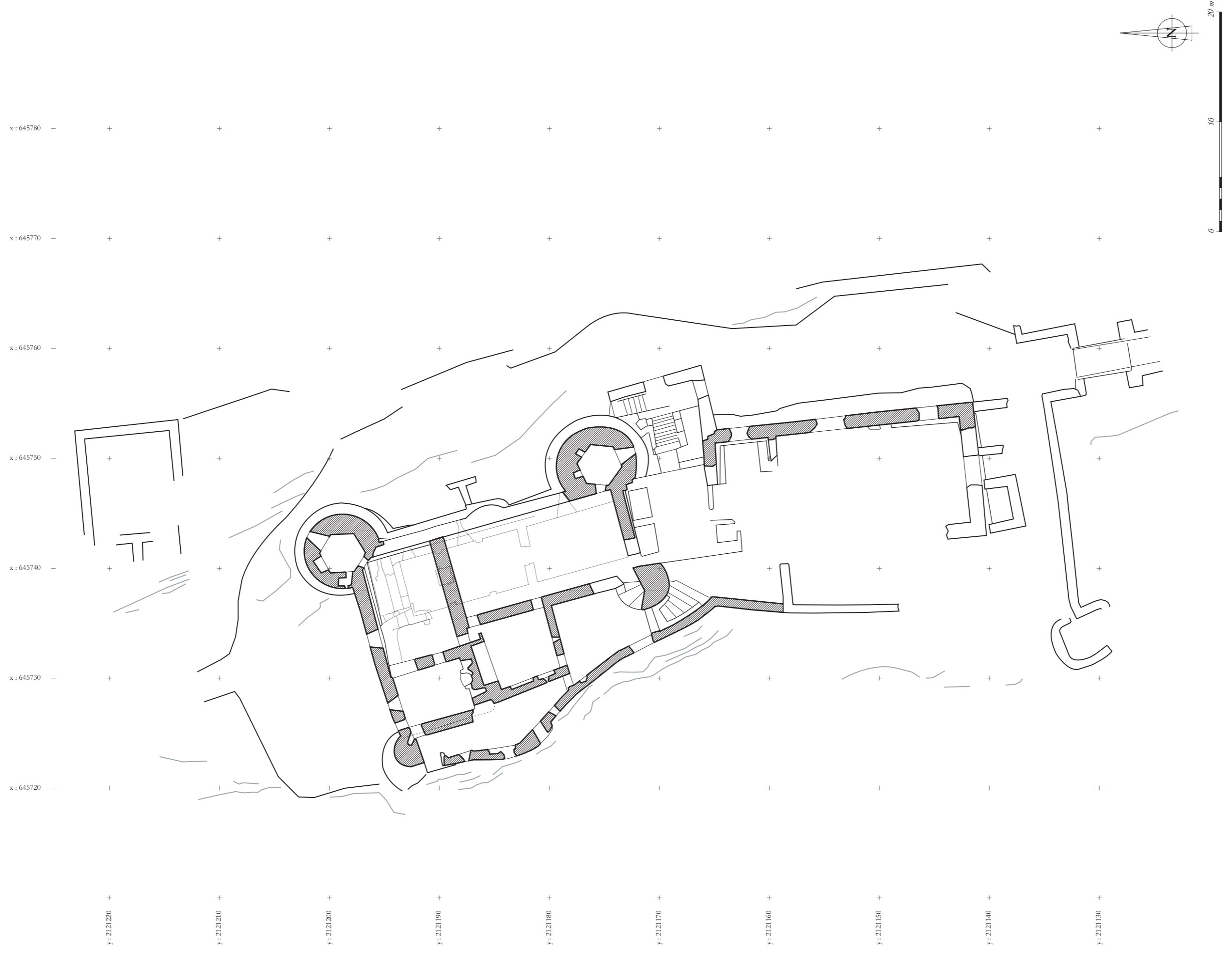

**Saint-Rémy-de-Blot (F-63) /**  
 «Château Rocher» Logis nord 2008

**Fig. 7. Plan masse du château (del. M. Dupuis,**  
*fond de plan : F. Voinchet).*





**Saint-Rémy-de-Blot** (F-63) /  
«Château Rocher» Logis nord 2008

**Fig. 8.** Implantation des sondages de 1995 et 2008, numérotation des secteurs (del. M Dupuis, d'après D. Parent et F. Voinchet).

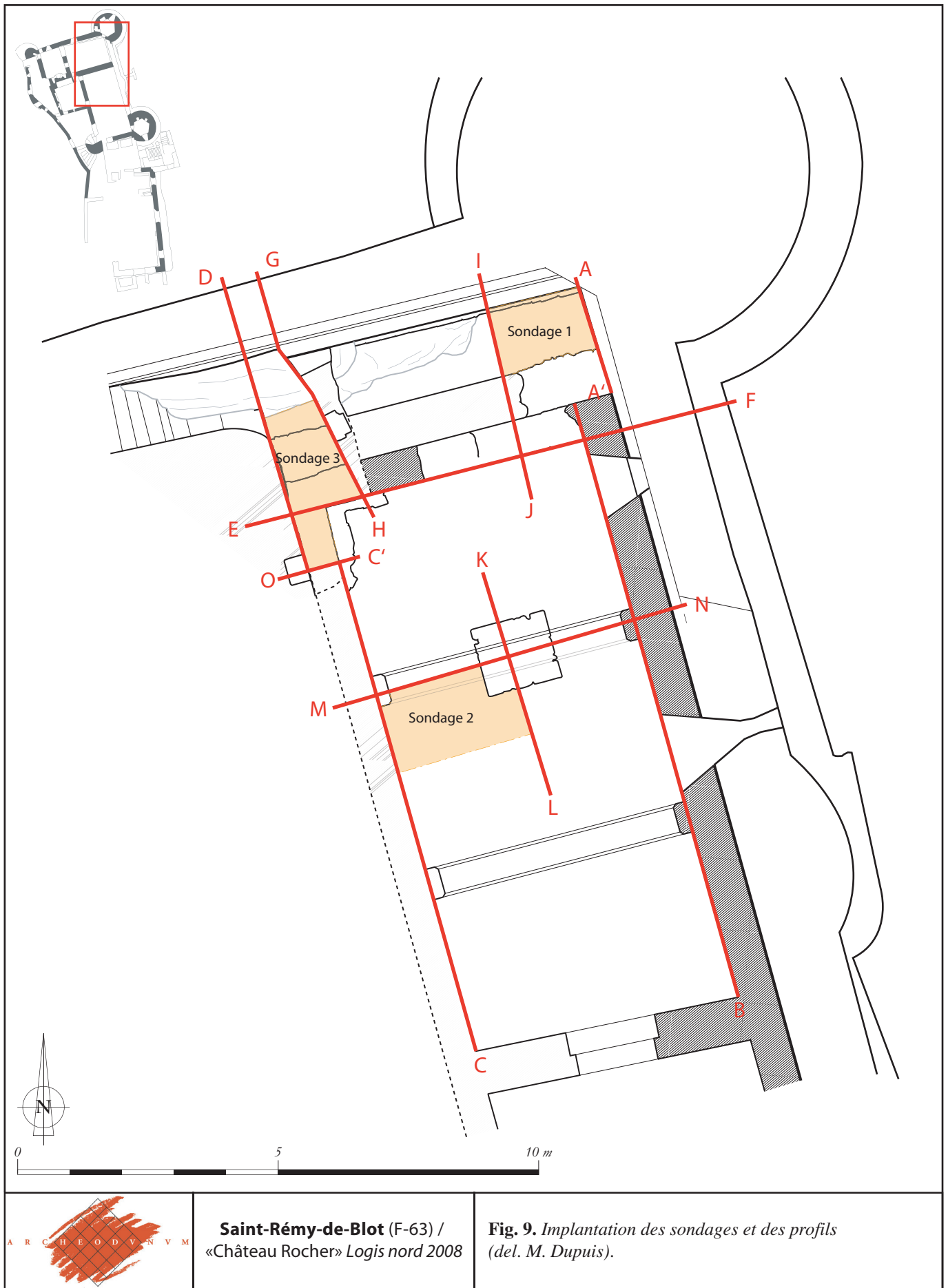

**Saint-Rémy-de-Blot (F-63) /**  
«Château Rocher» Logis nord 2008

**Fig. 9.** Implantation des sondages et des profils  
(del. M. Dupuis).





10



11



**Saint-Rémy-de-Blot (F-63) /**  
«Château Rocher» Logis nord 2008

**Fig. 10.** *Vue aérienne du château depuis le sud-ouest*  
(cliché P. Bellanger).

**Fig. 11.** *Vue du château depuis le sud*  
(cliché M. Dupuis, Archeodunum, 2008).



12



13



**Saint-Rémy-de-Blot** (F-63) /  
«Château Rocher» Logis nord 2008

**Fig. 12.** *Vue du château depuis l'est*  
(cliché M. Dupuis, Archeodunum, 2008).

**Fig. 13.** *Vue du château depuis la vallée de la Sioule*  
(cliché association « Château Rocher »).



**Saint-Rémy-de-Blot** (F-63) /  
«Château Rocher» Logis nord 2008

**Fig. 14.** *Vue des ruines du château de Blot-les-Roches au Blot-le-Rocher, dessin de J.B.J. Jorand, v. 1820 (Bibliothèque nationale de France).*



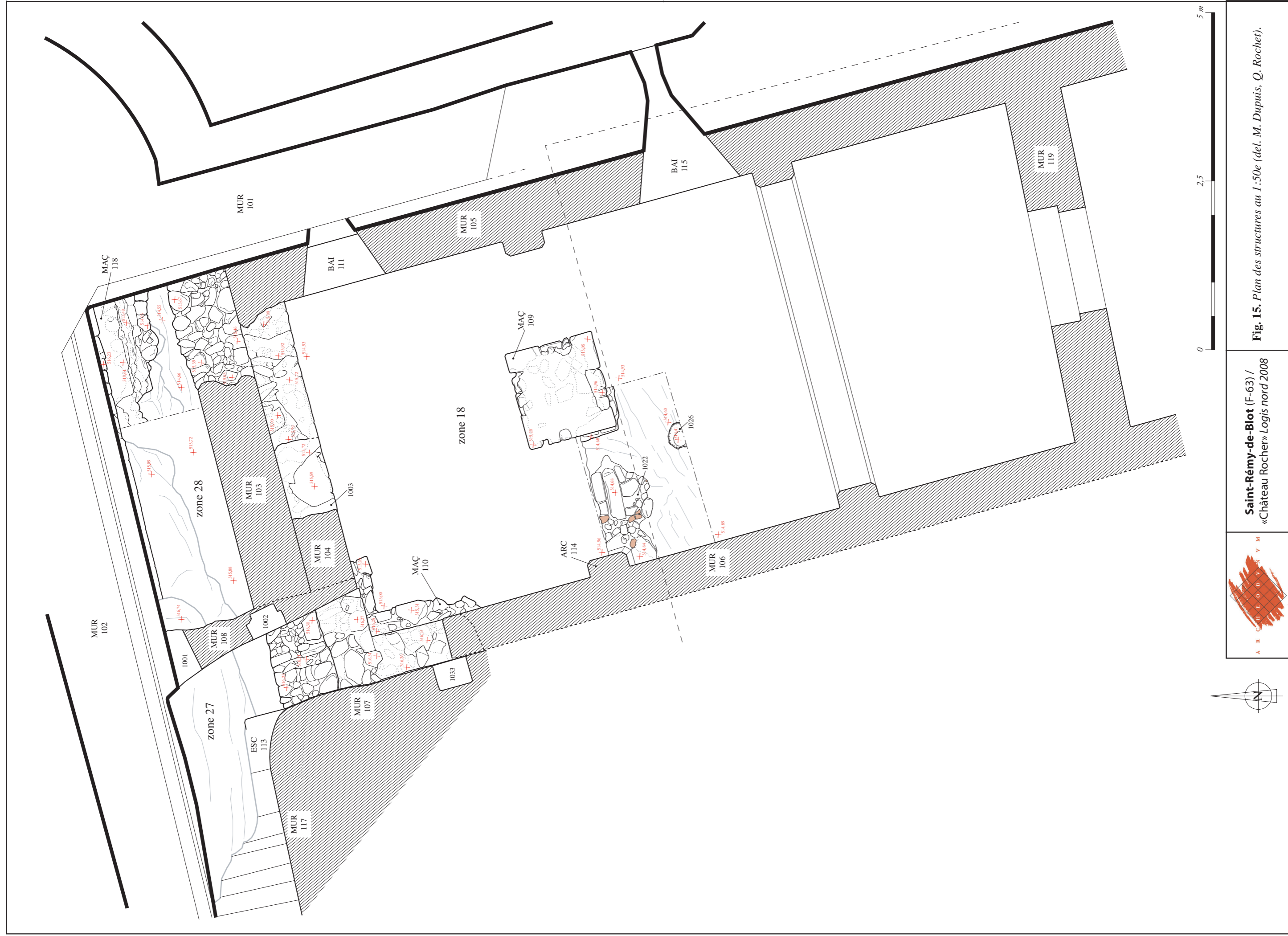

**Saint-Rémy-de-Blot (F-63) /**  
«Château Rocher» Logis nord 2008

**Fig. 15. Plan des structures au 1:50e (del. M. Dupuis, Q. Rochet).**

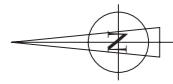



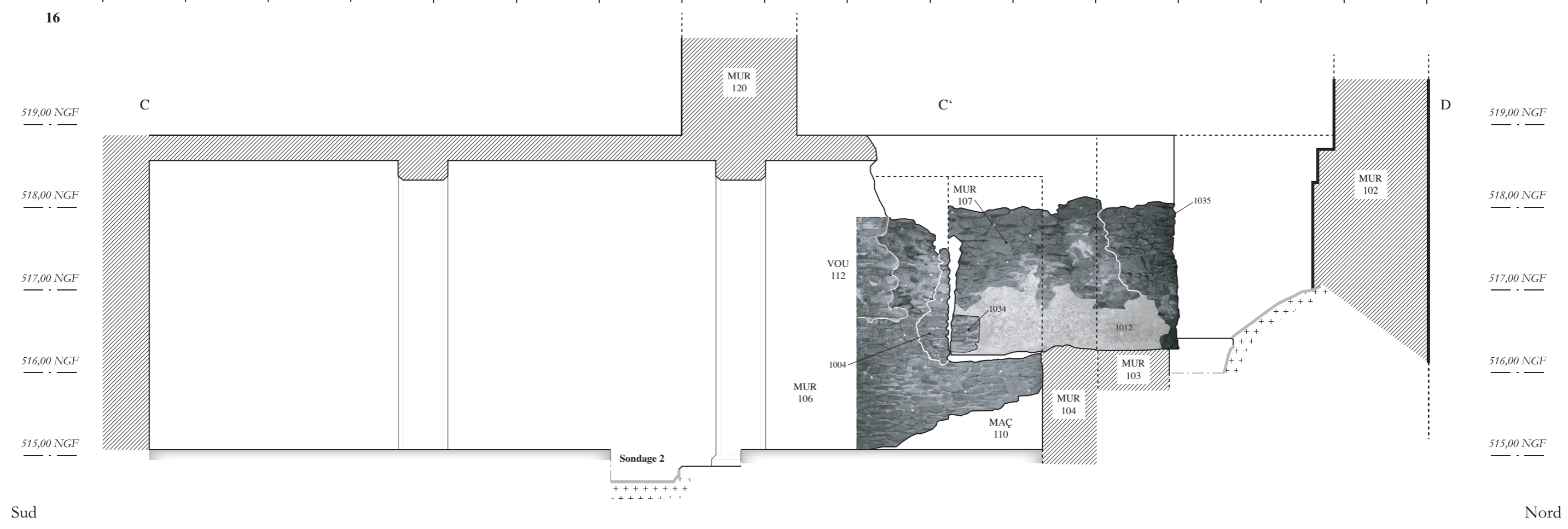
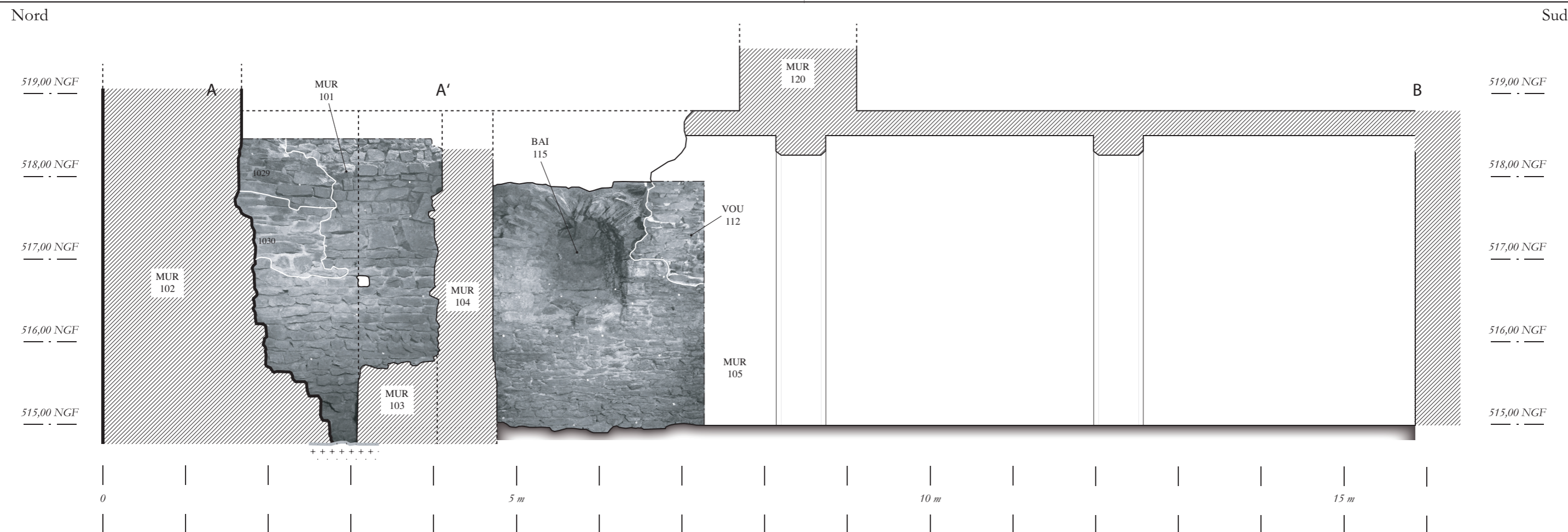







18



19



**Saint-Rémy-de-Blot** (F-63) /  
«Château Rocher» Logis nord 2008

**Fig. 18.** *Vue de l'angle entre les mur 101 et 102 depuis le sud-ouest (cliché G. Turghis, Archeodunum, 2008).*  
**Fig. 19.** *Vue des parties hautes du mur 102 depuis le sud-ouest (cliché G. Turghis, Archeodunum, 2008).*



**Saint-Rémy-de-Blot** (F-63) /  
«Château Rocher» Logis nord 2008

**Fig. 20.** *Vue de l'angle entre les murs 101 et 102 et du massif de fondation du mur 102, depuis le sud-ouest (cliché M. Dupuis, Archeodunum, 2008).*

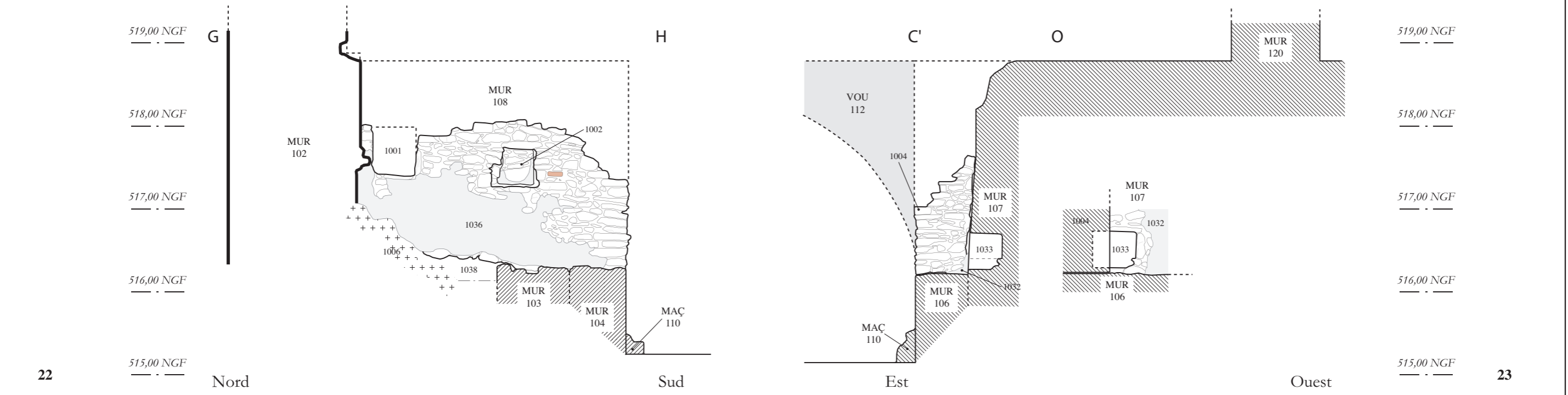
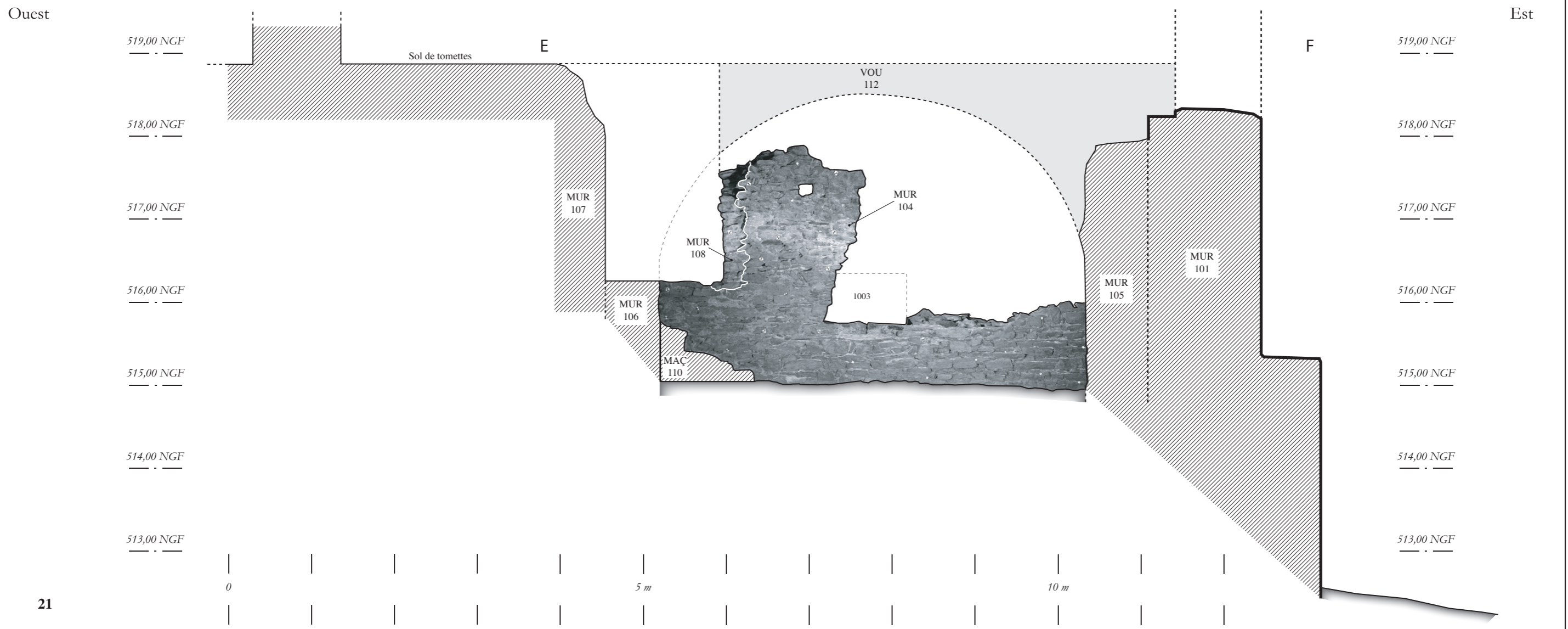





24



25



**Saint-Rémy-de-Blot (F-63) /**  
«Château Rocher» Logis nord 2008

**Fig. 24.** *Vue de la paroi ouest de la pièce 18 avant restauration (cliché E. Nectoux, SRA Auvergne, 2006).*  
**Fig. 25.** *Vue de la paroi est de la pièce 18 avant restauration (cliché E. Nectoux, SRA Auvergne, 2006).*



26



27



**Saint-Rémy-de-Blot (F-63) /**  
**«Château Rocher» Logis nord 2008**

**Fig. 26.** *Jambage nord de la baie 111 (cliché M. Dupuis, Archeodunum, 2008).*

**Fig. 27.** *Vue du pilier après déblaiement de la pièce 18 (cliché E. Nectoux, SRA Auvergne, 2006).*



28



29



**Saint-Rémy-de-Blot (F-63) /**  
«Château Rocher» Logis nord 2008

**Fig. 28.** *Vue de l'arase du pilier 109 depuis le sud*  
(cliché M. Dupuis, Archeodunum, 2008).

**Fig. 29.** *Vue de l'escalier 113 depuis l'est*  
(cliché M. Dupuis, Archeodunum, 2008).



30



31



**Saint-Rémy-de-Blot** (F-63) /  
«Château Rocher» Logis nord 2008

**Fig. 30.** *Vue de la niche 1033 avant débouchage depuis l'est* (cliché M. Dupuis, Archeodunum, 2008).

**Fig. 31.** *Vue de la niche 1033 après débouchage depuis l'est* (cliché M. Dupuis, Archeodunum, 2008).





32



33



**Saint-Rémy-de-Blot** (F-63) /  
«Château Rocher» Logis nord 2008

**Fig. 32.** *Vue de la paroi est du mur 108, depuis l'est*  
(cliché M. Dupuis, Archeodunum, 2008).

**Fig. 33.** *Vue de la maçonnerie 110, depuis le sud-est*  
(cliché M. Dupuis, Archeodunum, 2008).



34



35



**Saint-Rémy-de-Blot (F-63) /**  
«Château Rocher» Logis nord 2008

**Fig. 34.** *Vue de la coupe stratigraphique nord-sud du sondage 1 (cliché M. Dupuis, Archeodunum, 2008).*  
**Fig. 35.** *Vue du sondage 2 depuis le sud (cliché M. Dupuis, Archeodunum, 2008).*



**Saint-Rémy-de-Blot (F-63) /**  
«Château Rocher» Logis nord 2008

**Fig. 36.** *Vue du sondage 2 depuis l'est (cliché M. Dupuis, Archeodunum, 2008).*

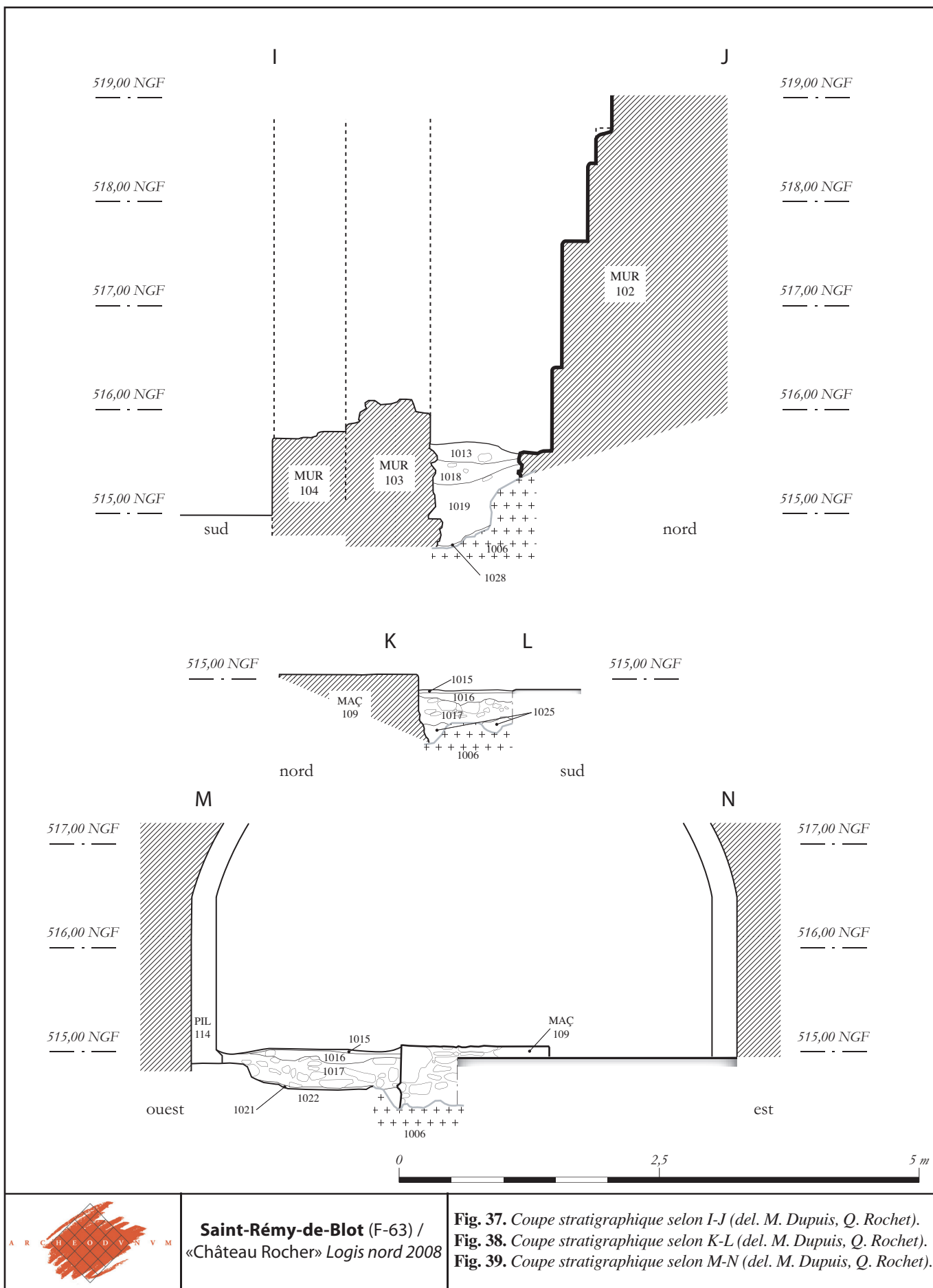

**Saint-Rémy-de-Blot (F-63) / «Château Rocher» Logis nord 2008**

**Fig. 37.** Coupe stratigraphique selon I-J (del. M. Dupuis, Q. Rochet).  
**Fig. 38.** Coupe stratigraphique selon K-L (del. M. Dupuis, Q. Rochet).  
**Fig. 39.** Coupe stratigraphique selon M-N (del. M. Dupuis, Q. Rochet).



40



41



**Saint-Rémy-de-Blot (F-63) /**  
«Château Rocher» Logis nord 2008

**Fig. 40.** *Vue de l'arase des murs 104 et 106 et du niveau 1010 depuis l'ouest (cliché M. Dupuis, Archeodunum, 2008).*  
**Fig. 41.** *Vue de l'arase des 104 et 106 depuis l'ouest (cliché M. Dupuis, Archeodunum, 2008).*



**Saint-Rémy-de-Blot** (F-63) /  
«Château Rocher» Logis nord 2008

**Fig. 42.** *Vue du contact entre le mur 106 et le mur 107*  
(cliché M. Dupuis, Archeodunum, 2008).

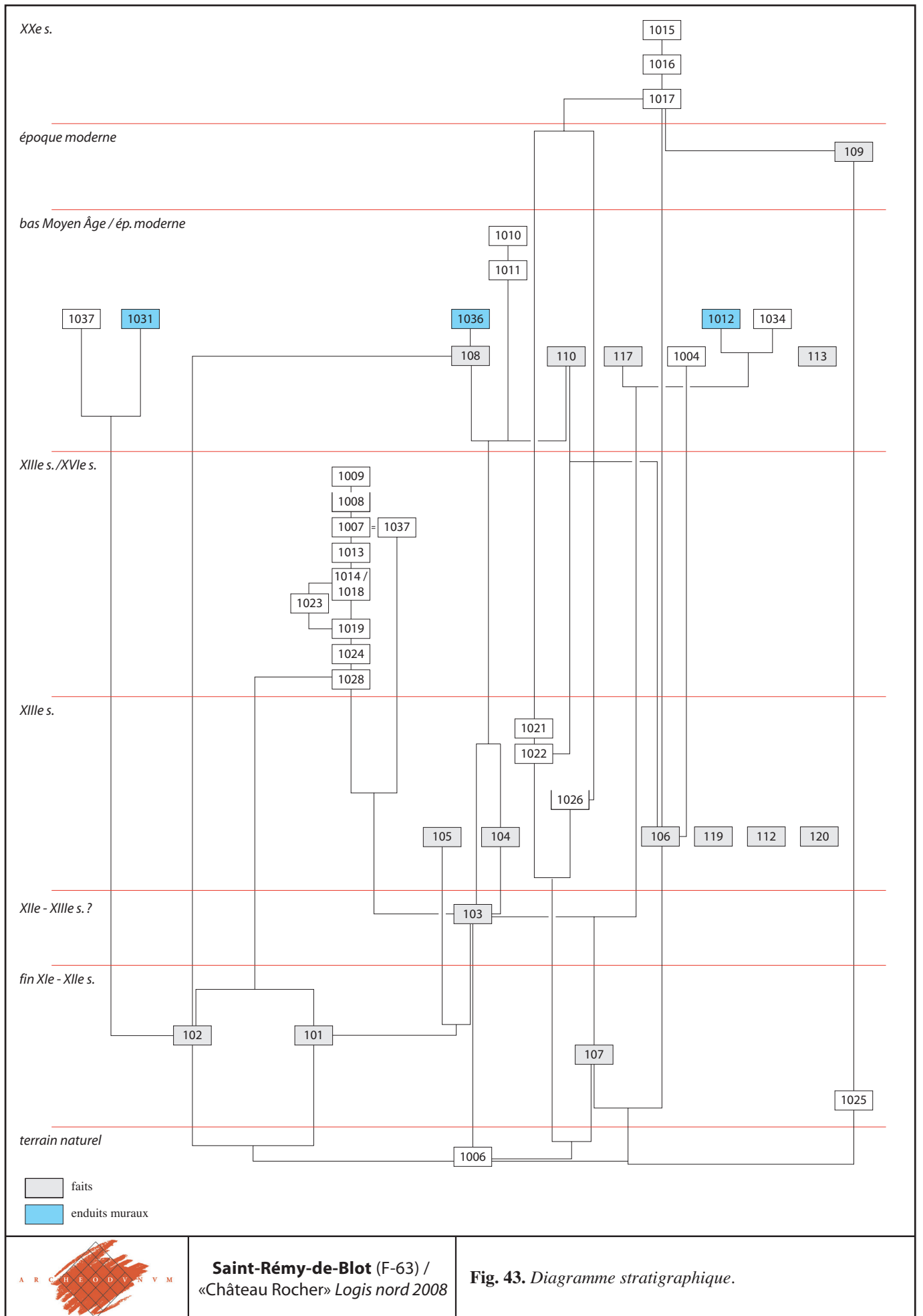

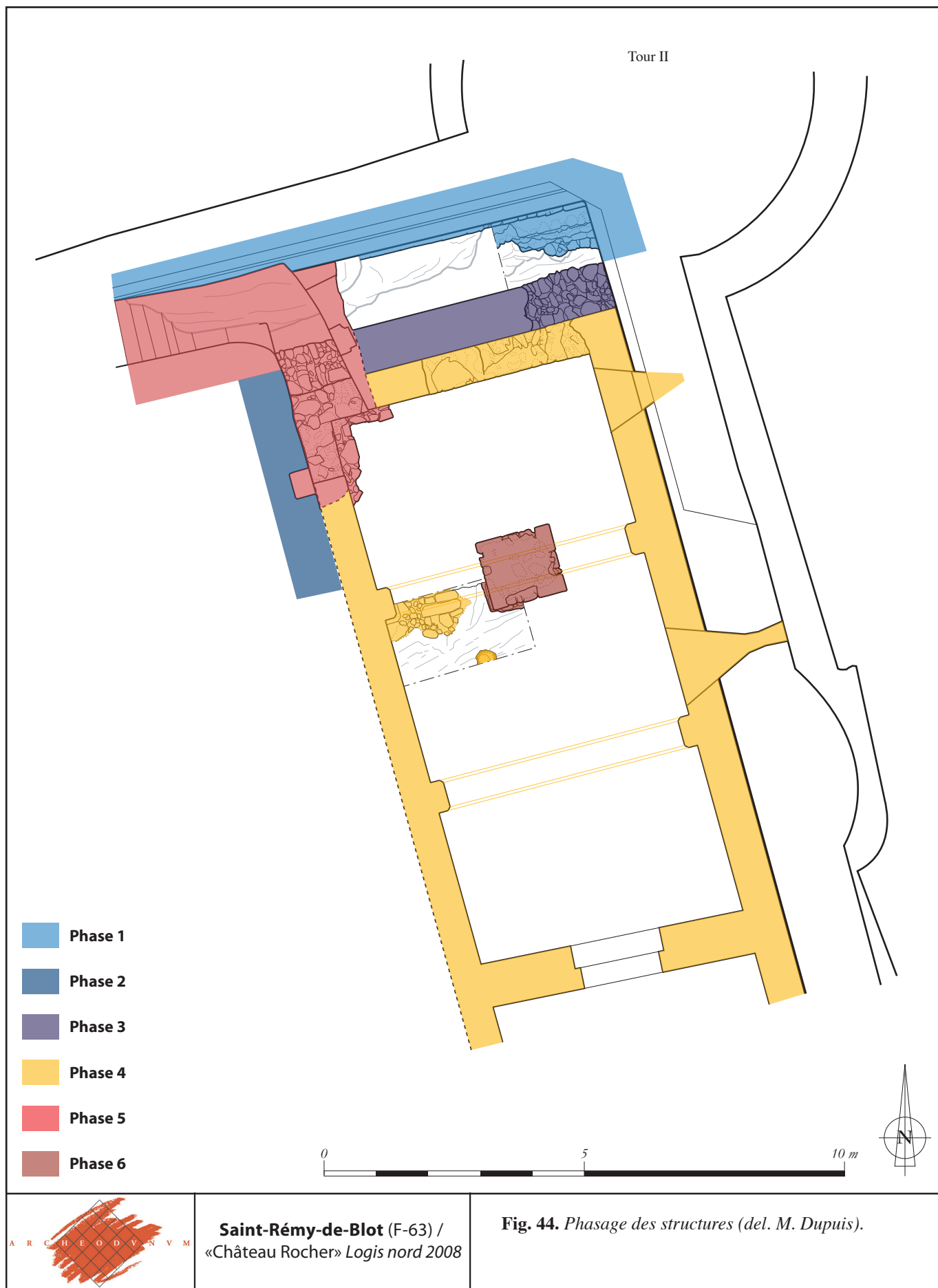



Etat 1 (fin XIe-XIIe siècle?)

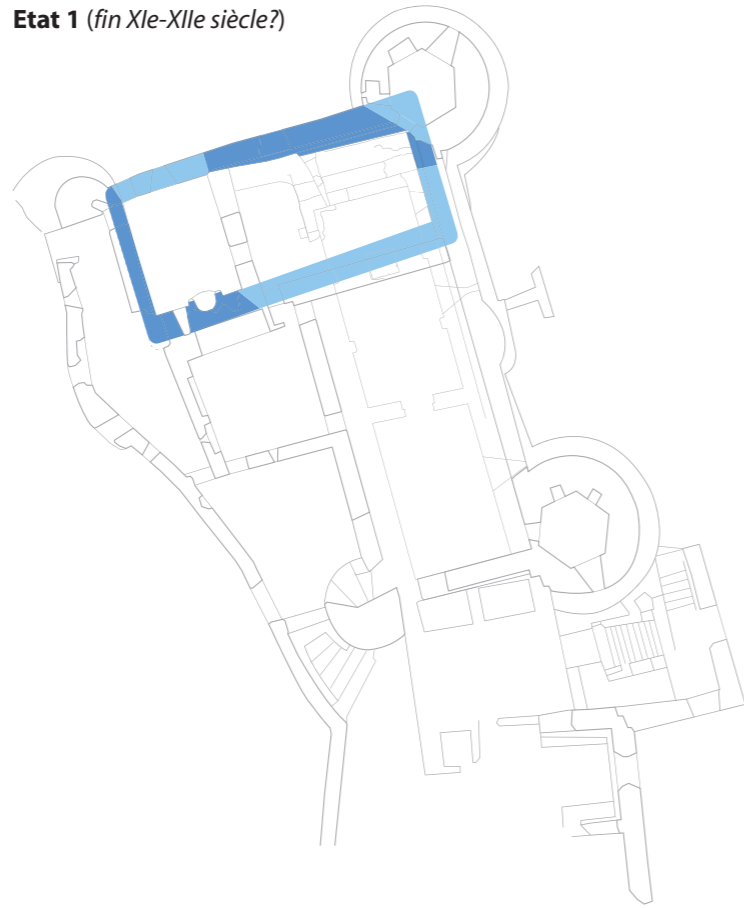

Etat 1 bis (fin XIe-XIIe siècle?)

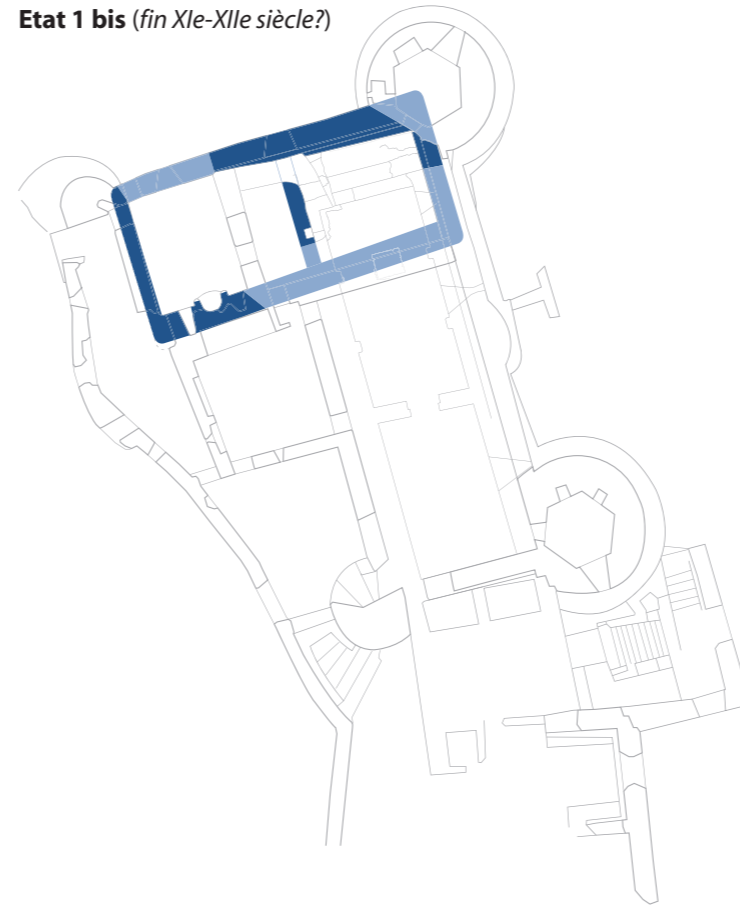

Etat 1 ter (XIIe-XIIIe siècle?)

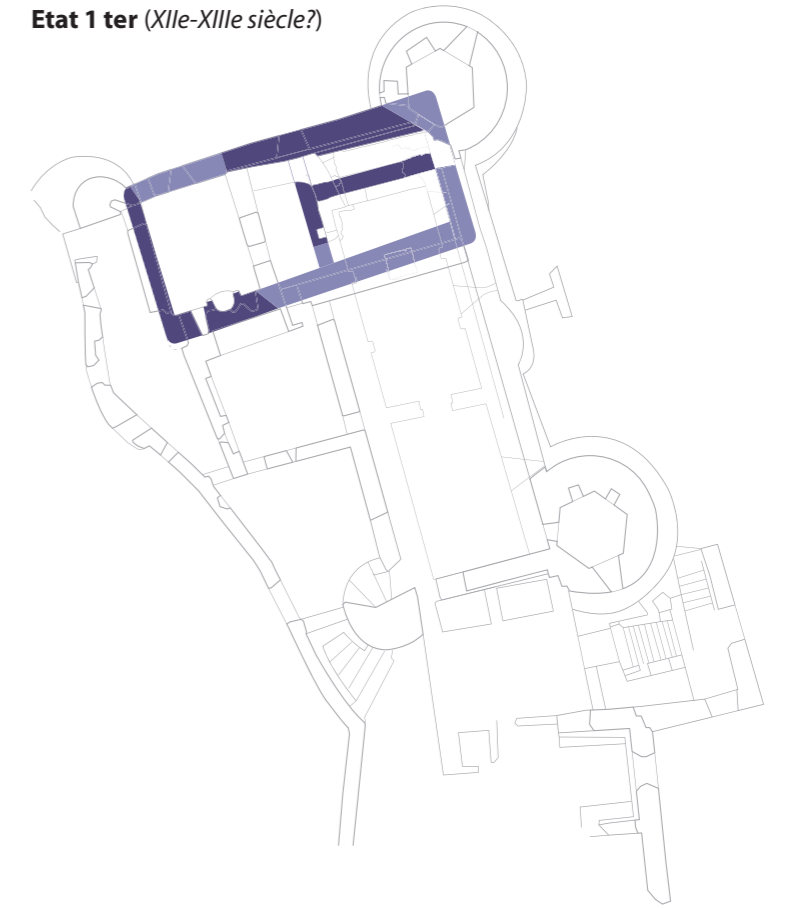

Etat 1 (fin XIe-XIIe siècle ?)

■ existant

■ restitué

Etat 1 bis (fin XIe-XIIe siècle?)

■ existant

■ restitué

Etat 1 ter (XIIe-XIIIe siècles?)

■ existant

■ restitué

Etat 2 et 2 bis (XIIIe siècle)

■ état 2 existant

■ état 2 restitué

▨ état 2 bis

Etat 3 (fin XIVe-XVe siècle ?)

■ existant

■ restitué

Etat 4 et 4 bis (époque moderne ?)

■ état 4 existant

■ état 4 restitué

▨ sol de tomettes, pièce 12

■ état 4 bis

Etat 2 et 2 bis (XIIIe siècle)

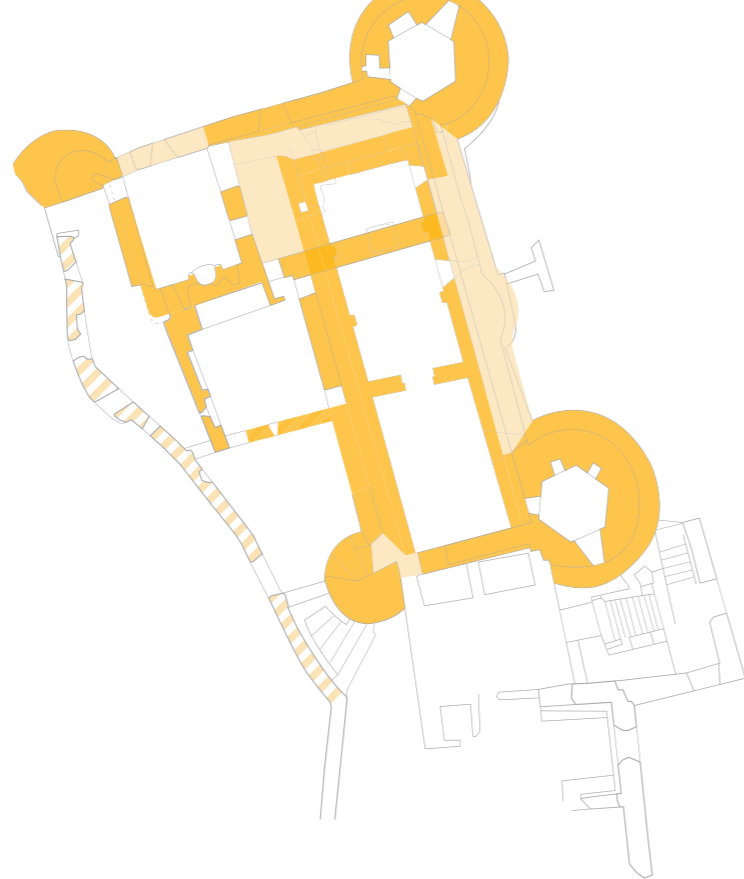

Etat 3 (fin XIVe-XVe siècle ?)

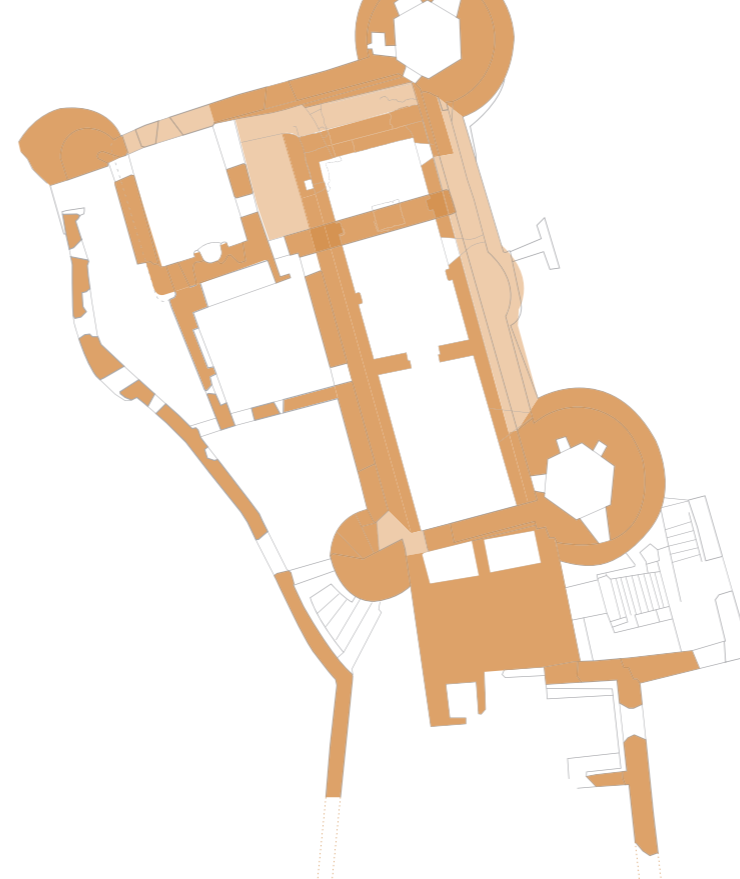

Etat 4 et 4 bis (ép. moderne ?)

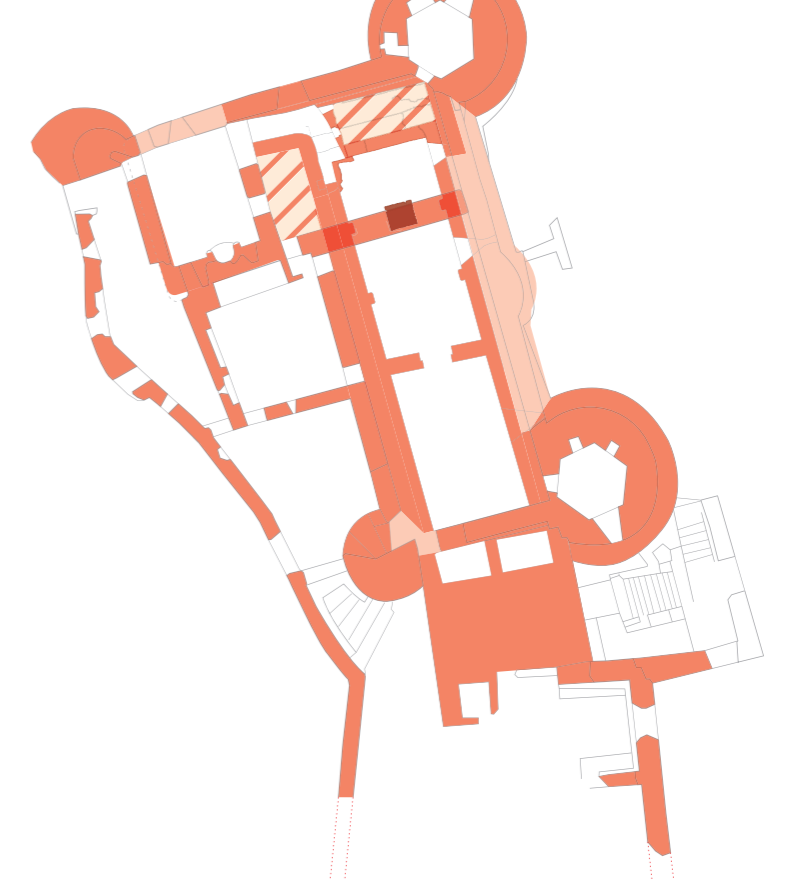

0 10 20 m



Saint-Rémy-de-Blot (F-63) / «Château Rocher» Logis nord 2008

Fig. 45. Hypothèse de phasage de la construction (del. M. Dupuis).





46

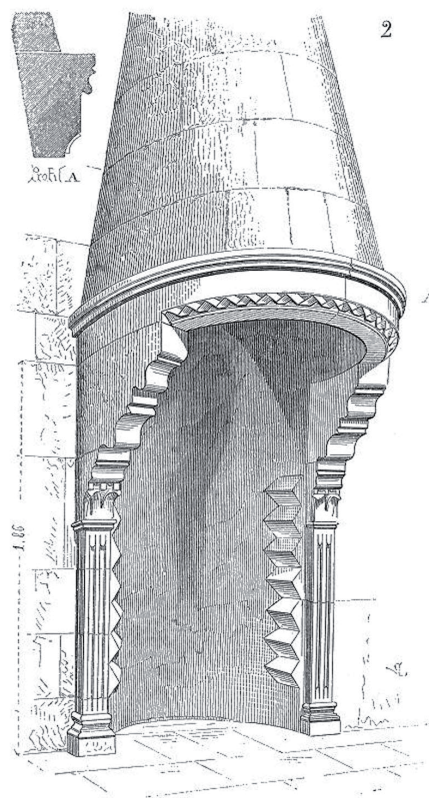

47



**Saint-Rémy-de-Blot (F-63) /**  
**«Château Rocher» Logis nord 2008**

**Fig. 46.** *Vue de la cheminée de plan arrondi de la pièce 14, depuis le nord-ouest (cliché M. Dupuis, Archeodunum, 2008).*  
**Fig. 47.** *Dessin de la cheminée du « logis des clergeons », au Puy-en-Velay (d'après E. Viollet-le-Duc, Dictionnaire raisonné de l'architecture française du XI<sup>e</sup> au XVI<sup>e</sup> siècle, Paris, 1856, article « cheminée »).*



48



49



**Saint-Rémy-de-Blot** (F-63) /  
«Château Rocher» Logis nord 2008

**Fig. 48.** *Vue du contact entre le mur ouest de la pièce 14 et le mur ouest de la pièce 11, depuis le sud-ouest (cliché M. Dupuis, Archeodunum, 2008).*

**Fig. 49.** *Vue du retour nord du mur ouest de la pièce 14, depuis l'est (cliché M. Dupuis, Archeodunum, 2008).*



50



51



**Saint-Rémy-de-Blot** (F-63) /  
«Château Rocher» Logis nord 2008

**Fig. 50.** *Vue du contact entre le parement de la tour II et le mur de courtine 102, depuis le nord-ouest (cliché M. Dupuis, Archeodunum, 2008).*

**Fig. 51.** *Vue du mur de courtine est et de la tour II, depuis le sud-est (cliché M. Dupuis, Archeodunum, 2008).*

