

Chapitre 1

Inventaire des ensembles funéraires

1. PRINCIPES GÉNÉRAUX

Ce premier chapitre, qui forme une part conséquente de l'ouvrage, est constitué de l'inventaire des ensembles funéraires tel qu'il a été envisagé dès le départ par O. et J. Taffanel. Il rend compte des découvertes effectuées dans chaque sépulture, mais il présente aussi le résultat des observations réalisées durant la phase d'étude. Cette formule reprend le schéma adopté pour la publication des ensembles du Peyrou à Agde, Hérault (Nickels 1989) et du Camp d'Alba à Réalville, Tarn-et-Garonne (Janin 1997). On trouvera ainsi successivement :

- le numéro de la tombe ;
- la description générale de la sépulture (état de conservation, constitution de l'architecture funéraire) ;
- le plan et la coupe de la tombe ainsi que la situation des vestiges qui composaient le dépôt, quand ceux-ci ont pu être réalisés ; sauf mention contraire, ils sont figurés au 1/20 (1) ;

- un inventaire détaillé du dépôt funéraire dans lequel les vases sont numérotés, par ensemble, de 1 à n puis de leur numéro d'inventaire général ; les autres objets (bronze, fer, os, pierre, résine, faune) sont précédés de leur numéro d'inventaire général dans la collection. Sauf mention contraire, les vases et éléments en terre cuite sont figurés au 1/3, les autres objets au 2/3. On trouvera à ce stade les résultats de l'étude archéozoologique réalisée par D. Geddes ;

- les données résultant de l'analyse anthropologique effectuée par l'un d'entre nous (T. J.), indiquant, pour les tombes intactes, le poids total d'ossements recueillis et, quand cela a pu être déterminé, l'âge au décès du ou des défunt(s).

Dans chaque ensemble, on a donné les dimensions mesurables des objets en utilisant les abréviations suivantes :

- H : hauteur ;
- Hp : hauteur du pied ;
- Hc : hauteur du col ;
- D : diamètre ;
- Do : diamètre à l'ouverture ;
- Db : diamètre à la base ;
- Dp : diamètre du pied ;

- E : épaisseur ;
- L : longueur ;
- l : largeur ;
- P : poids.

Pour signaler la matière constituant les objets, on a placé à côté de chacun les symboles suivants :

Céramique	≡	Pierre	□
Bronze	~	Coquille	∪
Fer	△	Résine	⊗
Os	⊖		

2. CATALOGUE

2.1. Fouilles 1950

Tombe 1

Description générale

Complètement bouleversée par la charrue.

Inventaire du dépôt funéraire (fig. 7)

- *Céramique* : 1 ossuaire et au moins 2 vases à offrandes, une pendeloque.

1 (10101) : ossuaire émiétté, non reconstituable. Poterie grossière et friable, rouge à la cassure, brune en surface. Au-dessous de l'épaule, nettement marquée, ligne de triangles en creux obtenus en imprimant dans l'argile molle l'angle d'une baguette carrée.

2 (10102) : grand vase très fragmenté, en poterie identique à celle du 10101, mais brune à la cassure, grise sur la face interne et brun marbré de rouge sur la face externe. Do approximatif : 0,12 m.

3 (10103) : petite écuelle tronconique. Même poterie que les précédentes, brunâtre à la cassure, brun-clair en surface. Le gros mamelon de préhension est « rivé ». H : 0,05 m ; Db : 0,085 m ; Db : 0,055 m. Cette écuelle était dans le 10102.

4 (10104) : pendeloque. Même poterie que le 10103. D : 0,043 m ; D du trou : 0,009 m ; E : 0,026 m ; P : 52,1 g.

(1) Nous tenons à remercier ici Guy Rancoule qui a mis au propre les coupes et plans présentés dans ce chapitre.

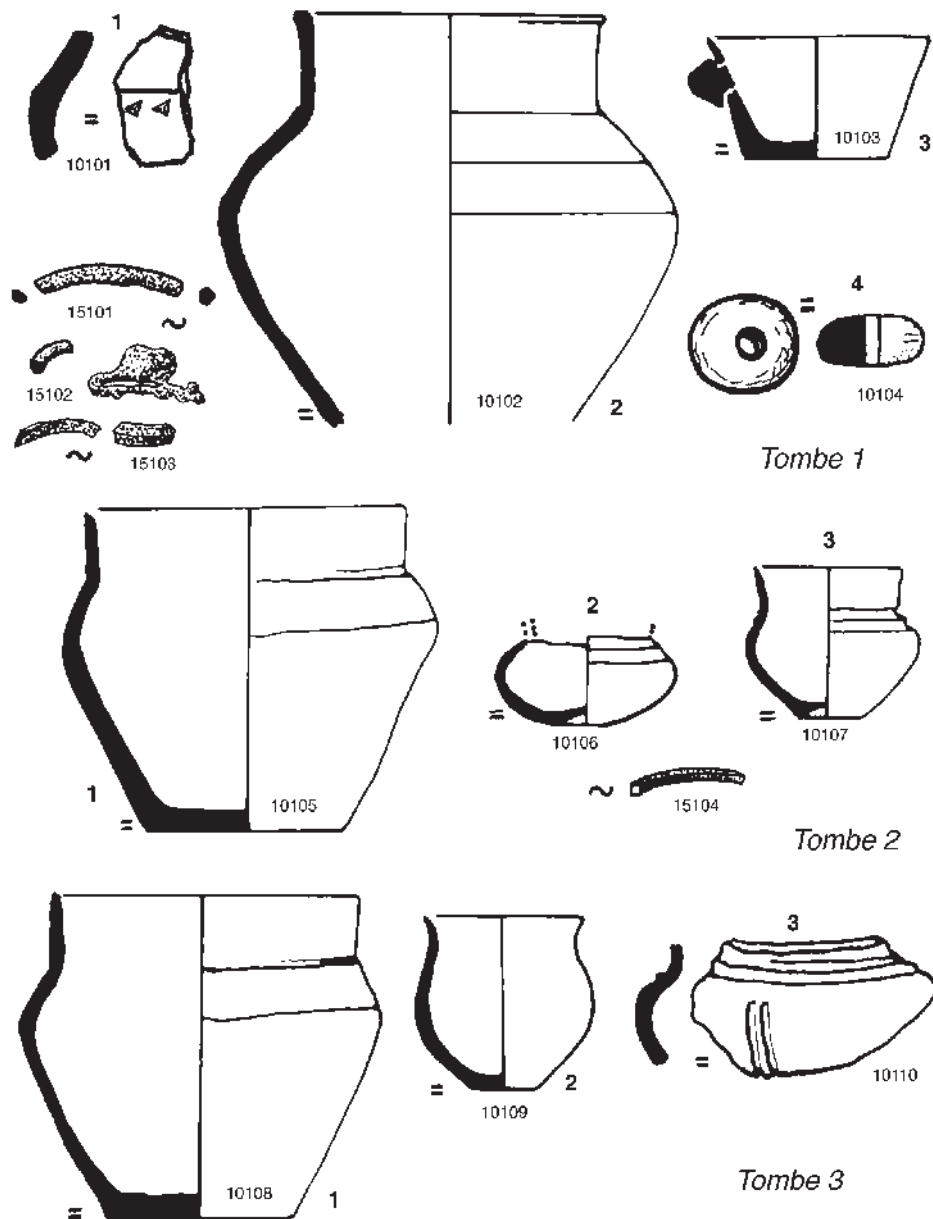


Fig. 7 : Mobilier des tombes 1, 2 et 3.

– *Bronze* : débris plus ou moins fondus.

15101 : fragment d'anneau plat (?) déformé.

15102 : deux fragments de tiges à section ronde. D : 0,002 m.

15103 : fragments d'anneau caréné.

– *Données anthropologiques* :

Les vestiges, éparpillés par la charrue, n'ont pu être intégralement recueillis. Ils appartiennent peut-être à sujet adulte.

Tombe 2

Description générale

Complètement bouleversée par la charrue.

Inventaire du dépôt funéraire (fig. 7)

– *Céramique* : 1 ossuaire, 2 petits vases à offrandes.

1 (10105) : petit ossuaire en poterie brune friable et grossière brun-rouge et assez affinée en surface. H : 0,13 m ; Do : 0,125 m ; Db : 0,08 m.

2 (10106) : petit vase très effrité. Le col n'a pu être reconstitué. Même poterie que 10105. H actuelle : 0,035 m ; Db : 0,02 m.

3 (10107) : petit vase en poterie brune un peu plus fine que les précédentes. H : 0,06 m ; Do : 0,055 m ; Db : 0,02 m.

– *Bronze* :

15104 : fragment de bracelet ou d'anneau à section en losange ; 0,002 x 0,002 m.

– *Faune* :

15105 : humérus gauche d'un ovicapriné, non brûlé. Il était dans

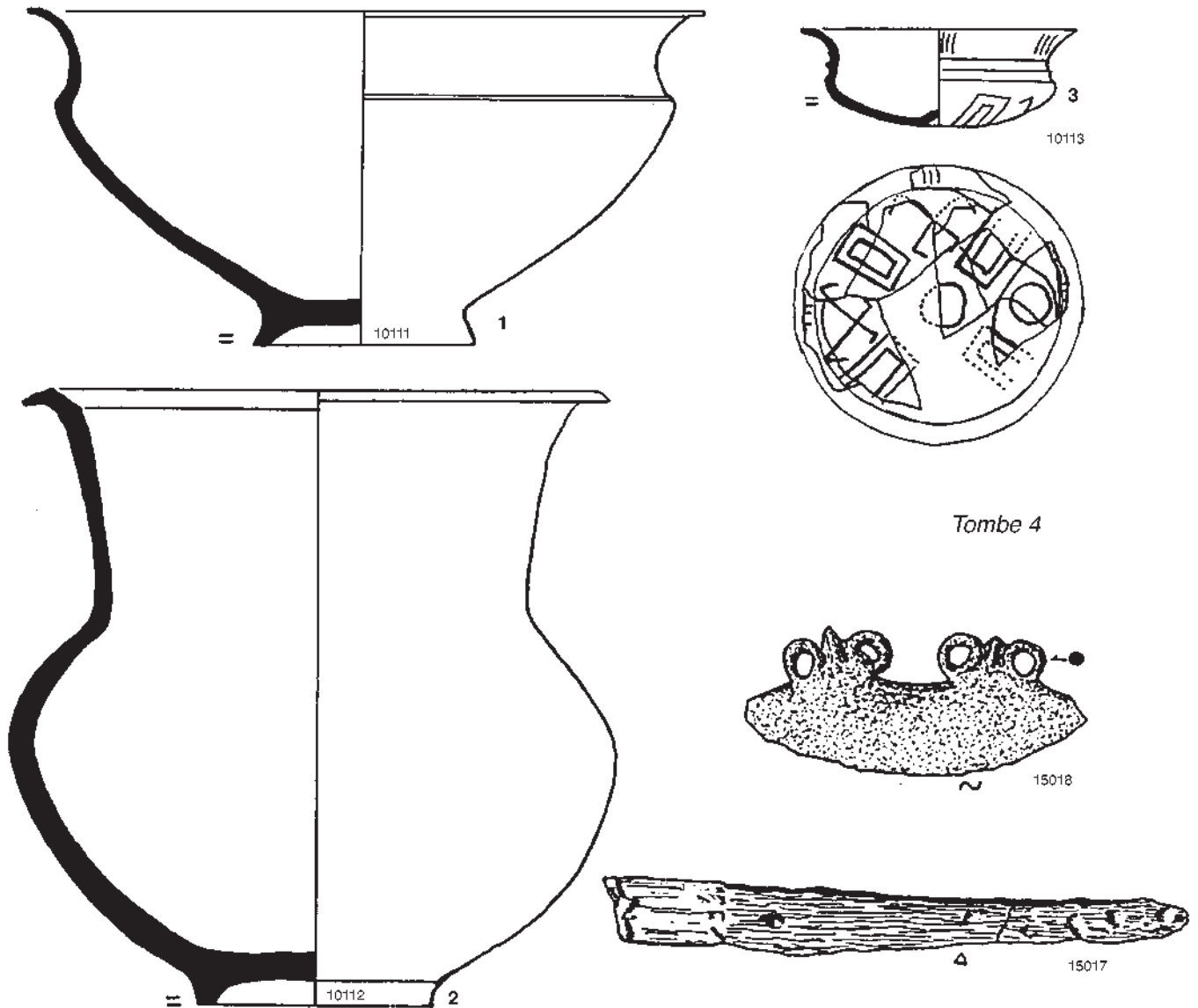


Fig. 8 : Mobilier de la tombe 4.

l'ossuaire, en surface.

– *Données anthropologiques :*

Tous les os brûlés ont été recueillis (moulage de l'ossuaire intact).
Ils correspondent à un sujet adolescent.

Tombe 3

Description générale

Complètement bouleversée par la charrue.

Inventaire du dépôt funéraire (fig. 7)

– *Céramique :* 1 ossuaire, 2 vases à offrandes.

1 (10108) : ossuaire en poterie brune friable et grossière, brun mar-

bré de jaune et de rouge en surface. H : 0,13 m ; Do : 0,12 m ; Db : 0,07 m.

2 (10109) : petit vase à peine ébréché. Poterie noire à la cassure, brun-rouge marbré de brun foncé à l'extérieur, assez bien affinée en surface, contenant un peu de mica très fin en plus des grains de sable qui étaient peut-être broyés. Il est très asymétrique. H : 0,07 m ; Do : 0,06 m ; Db : 0,025 m.

3 (10110) : fragment de vase plus grand. Poterie grenue, mais plus fine et plus dure que les précédentes, noire à la cassure, brun marbré de noir en surface. Extérieur autrefois lissé, mais maintenant très corrodé. Un peu de mica très fin. Deux cannelures horizontales au départ du col et deux verticales plus étroites sur ce tesson. D. interne à la naissance du col : 0,08 m environ.



Fig. 9 : Décor du vase du vase 3 de la tombe 4.



Fig. 10 : Vue de la tombe 6.

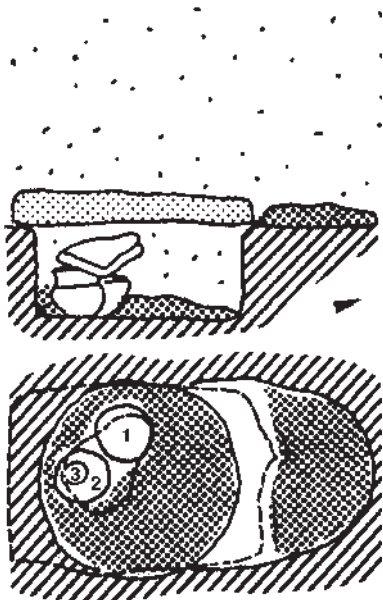


Fig. 11 : Coupe et plan de la tombe 6.

– Faune :

15106 : fragment de diaphyse non brûlée, peut-être d'un humérus d'ovicapriné.

– Données anthropologiques :

Les vestiges osseux appartiennent à un sujet adulte.

Tombe 4

Description générale

Complètement bouleversée par la charrue.

Inventaire du dépôt funéraire (fig. 8)

– Céramique : 1 ossuaire, 2 vases à offrandes.

1 (10111) : ossuaire ; grande écuelle à pied bas et large, carénée. Poterie grossière, noire à la cassure, brun marbré de noir à la surface, qui est polie et affinée, assez solide. H : 0,15 m ; Do : 0,30 m ; Dp : 0,10 m ; Hp : 0,015 m.

2 (10112) : grand vase à col haut cylindrique en poterie grise à la cassure, grossière mais solide, brun marbré de brun-rouge et bien affinée en surface. H : 0,28 m ; Hc : 0,10 m ; Do : 0,26 m ; Dp : 0,105 m ; Hp : 0,01 m.

3 (10113) : petite écuelle à fond arrondi et ombiliqué. Incomplète, mais le profil était reconstituable. Poterie grise fine, bien épurée, mince, brun-noir et polie en surface. Décor incisé avant cuisson dans l'argile sèche avec une pointe apparemment métallique. Les motifs s'ordonnent autour du cercle incisé qui entoure l'ombilic central : un U carré doublé, un motif en X à bouts cassés convergent latéralement deux à deux, un rectangle double un autre motif en X dont les crochets du bas sont repliés vers l'intérieur, un autre motif en U, un cercle, un motif incomplet qui pourrait être un rectangle double si le décor était symétrique (fig. 9). Il ne reste rien du motif opposé au second motif en X. Quatre groupes de trois traits verticaux sont gravés sur la carène du rebord. Enfin, deux cannelures fines marquent l'épaule. H : 0,045 m ; Do : 0,125 m ; Db : 0,035 m.

– Fer :

15107 : couteau à deux rivets, très oxydé, mais dont la lame était déjà très usée quand on l'a déposé dans la tombe. L'oxyde a métallisé des morceaux du manche en bois entre les deux rivets. L : 0,132 m.

– Bronze :

15108 : rasoir en croissant. L : 0,075 m.

– Données anthropologiques :

Les quelques fragments récupérés correspondent à un sujet adulte ou de taille adulte.

Tombe 5

Description générale

Complètement bouleversée par la charrue.

Inventaire du dépôt funéraire (fig. 12)

– Céramique : débris de 3 vases au moins.

1 (10114) : écuelle carénée à fond ombiliqué, en poterie brune à la cassure, bien épurée, mince et assez solide, brun marbré de noir à l'extérieur. H : 0,065 m ; Do : 0,19 m ; Db : 0,03 m environ.

2 (10115) : écuelle analogue, en poterie identique. Fond ombiliqué. H : 0,065 m ; Do : 0,17 m ; Db : 0,03 m.

3 (10116) : petite écuelle carénée, incomplète mais reconstituable. Poterie grise bien épurée, fine, mince, primitivement noire et polie à l'extérieur. L'épiderme est actuellement très altéré, mais on y distingue un décor gravé avec un instrument fin et tranchant, un cercle autour de l'ombilic central, et quatre groupes de trois traits parallèles

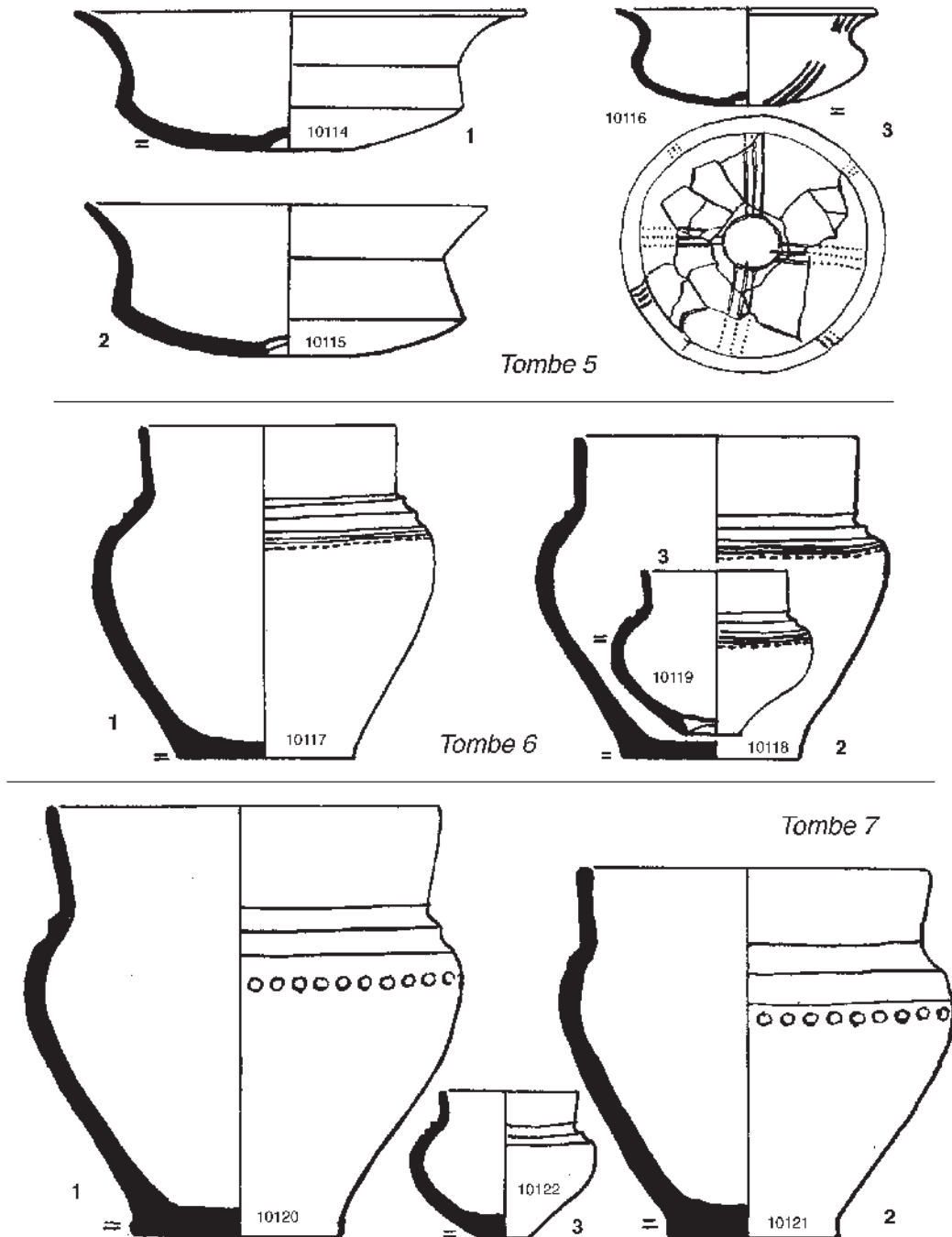


Fig. 12 : Mobilier des tombes 5, 6 et 7.

disposés en croix dont le cercle forme le centre. Sur le rebord caréné, quatre groupes de trois traits verticaux entre chaque branche de la croix. La poterie de cette écuelle est identique à celle du 10113, mais plus mal conservée. H : 0,045 m ; Do : 0,11m ; Db : 0,03 m.

– *Données anthropologiques* :

Les restes sont ceux d'un sujet Infans II, adolescent ou adulte.

Tombe 6

Description générale (fig. 10)

Intacte. Le loculus cylindrique, plein de terre noire cendreuse qui mesurait 0,50 m de diamètre et 0,25 m de profondeur était creusé à l'extrémité d'une fosse ovale de 0,85 m de grand axe, profonde d'une



Fig. 13 : Vue de la tombe 9.

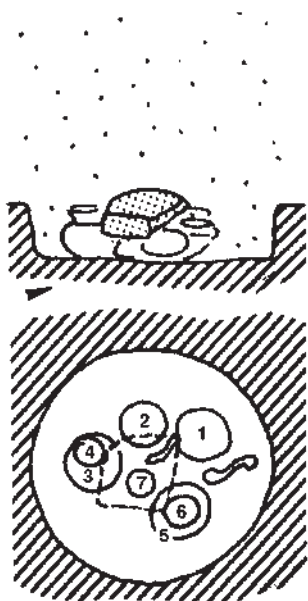


Fig. 14 : Coupe et plan de la tombe 9.

dizaine de centimètres. La dalle de couverture grossièrement rectangulaire (0,70 m x 0,55 m) recouvrait la fosse cylindrique. Une poignée de cendres, reliquat de l'incinération, avait été versée entre l'extrémité de la dalle et celle de la fosse ovale (fig. 11). Les alluvions récentes, au-dessus de la dalle, atteignaient 0,70 m d'épaisseur.

Inventaire du dépôt funéraire (fig. 12)

– *Céramique* : 1 ossuaire, 2 vases à offrandes.

1 (10117) : ossuaire en poterie grossière et friable contenant en plus des grains de sable habituels de nombreuses particules de mica très fin. Certaines paraissent noires. L'extérieur est bien affiné et de couleur noire. Deux cannelures sur l'épaule et juste au-dessous deux lignes horizontales parallèles, soulignées par un pointillé fin, gravées au poinçon dans l'argile molle et autrefois emplies d'une matière rouge

dont il reste des traces dans les creux. H : 0,14 m ; Do : 0,11 m ; Db : 0,075 m.

2 (10118) : grand vase, même poterie et même décor que le 10117. H : 0,14 m ; Do : 0,12 m ; Db : 0,075 m.

3 (10118) : petit vase émiétté, en poterie très friable. Le fond était entièrement désagrégé. Même poterie et même décor que les précédents. H : 0,07 m environ ; Do : 0,065 m. Il était dans le 10118.

– *Données anthropologiques* :

Une petite dalle mince, en calcaire, recouvrait à la fois l'ossuaire et le grand vase à offrandes. Les os brûlés ont été intégralement recueillis. Ils correspondent à un enfant jeune (31,4 g).

Tombe 7

Description générale

Complètement bouleversée par la charrue.

Inventaire du dépôt funéraire (fig. 12)

– *Céramique* : 1 ossuaire, 2 vases à offrandes.

1 (10120) : ossuaire en poterie grossière et friable, rougeâtre à la cassure, brun-rouge en surface. Deux larges cannelures irrégulières sur le haut de l'épaule. Au-dessous, ligne de dépressions circulaires imprimées avec le bout d'une baguette ronde. H : 0,18 m ; Do : 0,165 m ; Db : 0,09 m.

2 (10121) : grand vase en poterie grossière, friable, pareille à celle du 10120 mais plus brune à la cassure et en surface. Deux méplats irréguliers sur l'épaule, soulignés par un rang de dépressions circulaires identiques à celles du 10120. H : 0,16 m ; Do : 0,145 m ; Db : 0,075 m.

3 (10122) : petit vase en poterie très friable assez bien épurée, noire à la cassure, brun foncé à l'extérieur. H : 0,065 m ; Do : 0,06 m ; Do : 0,02 m.

– *Faune* :

15109 : fragment d'un radius gauche d'ovicapriné.

15110 : fragment d'un humérus gauche d'ovicapriné.

Aucun de ces fragments n'a été brûlé.

– *Données anthropologiques* :

Les os appartiennent à un sujet adulte (?).

Tombe 8

Description générale

Complètement bouleversée par la charrue.

Inventaire du dépôt funéraire (fig. 15)

– *Céramique* : 1 ossuaire, 3 vases à offrandes, tous incomplets.

1 (10123) : ossuaire en poterie gris foncé à la cassure, brun-clair en surface, assez bien épurée. Incomplet. Do : 0,185 m environ.

2 (10124) : fragments d'un petit vase mince, en poterie gris foncé vers l'intérieur, rouge-orangé vers l'extérieur, surface brune à l'extérieur, assez fine. Do : 0,12 m environ.

3 (10125) : quelques tessons d'un vase mince en poterie brune bien épurée. Do : 0,10 m environ.

4 : Dans la motte de terre mêlée d'os brûlés qui emplissait l'ossuaire, empreinte d'un petit vase entièrement désagrégé.

– *Bronze* :

15111 : fragment de tige à section ronde. D : 0,003 m.

– *Données anthropologiques* :

Presque tous les os ont été recueillis et correspondent à un sujet infans II, adolescent ou adulte.

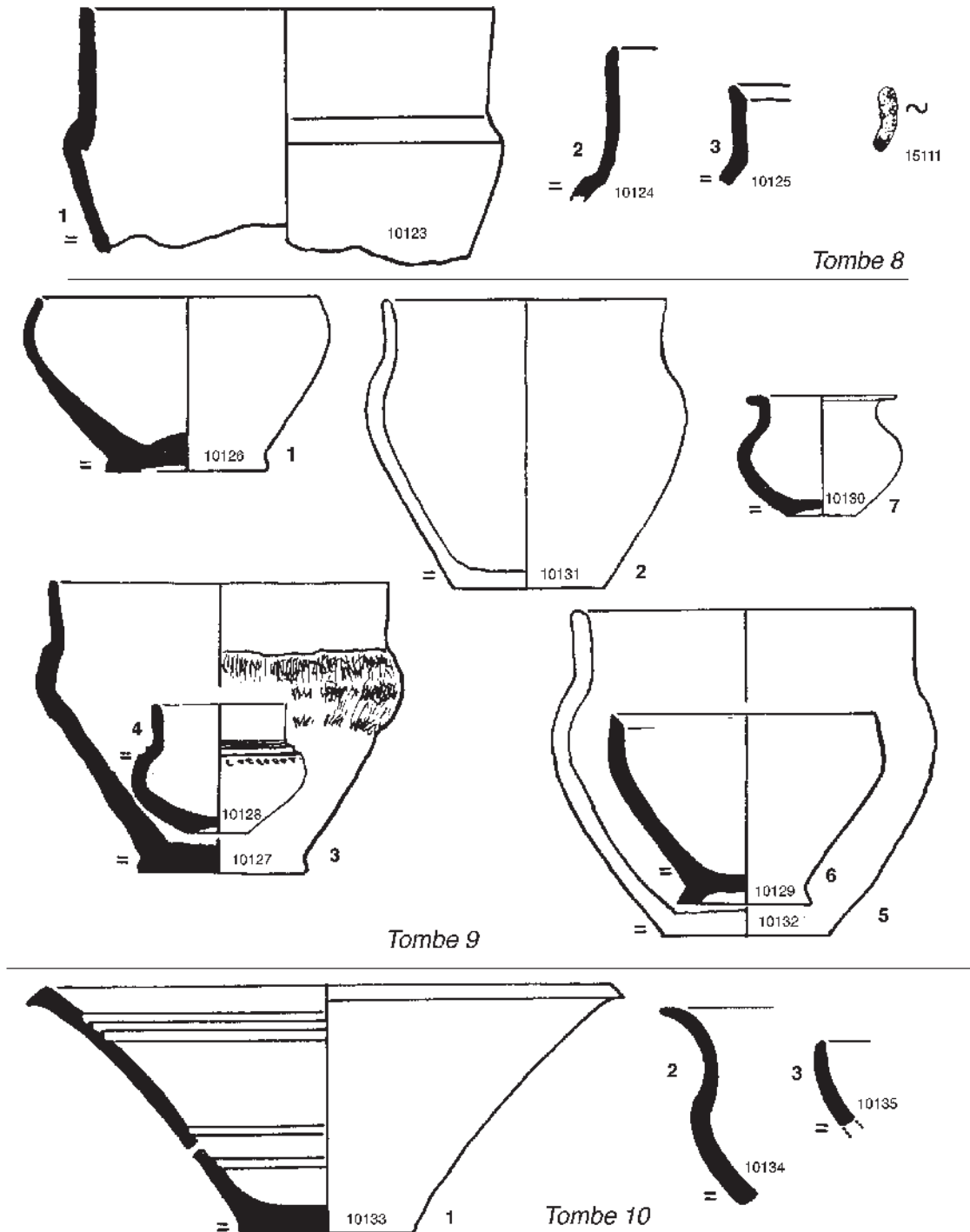


Fig. 15 : Mobilier des tombes 8, 9 et 10.

Tombe 9*Description générale* (fig. 13)

Effleurée par la charrue qui avait enlevé la dalle de couverture et le haut d'un ossuaire. Pas de cendres dans le loculus dont le diamètre approximatif avoisinait les 0,70 m. Au-dessous de 0,80 m de terre

soulevée par la charrue, le loculus avait encore 0,15 m de profondeur (fig. 14).

Inventaire du dépôt funéraire (fig. 15)

– *Céramique* : 2 ossuaires, 5 vases à offrandes.

1 (10126) : ossuaire en poterie noire à la cassure assez bien épurée mais friable, brun foncé marbré de brun clair en surface. H : 0,08 m ;

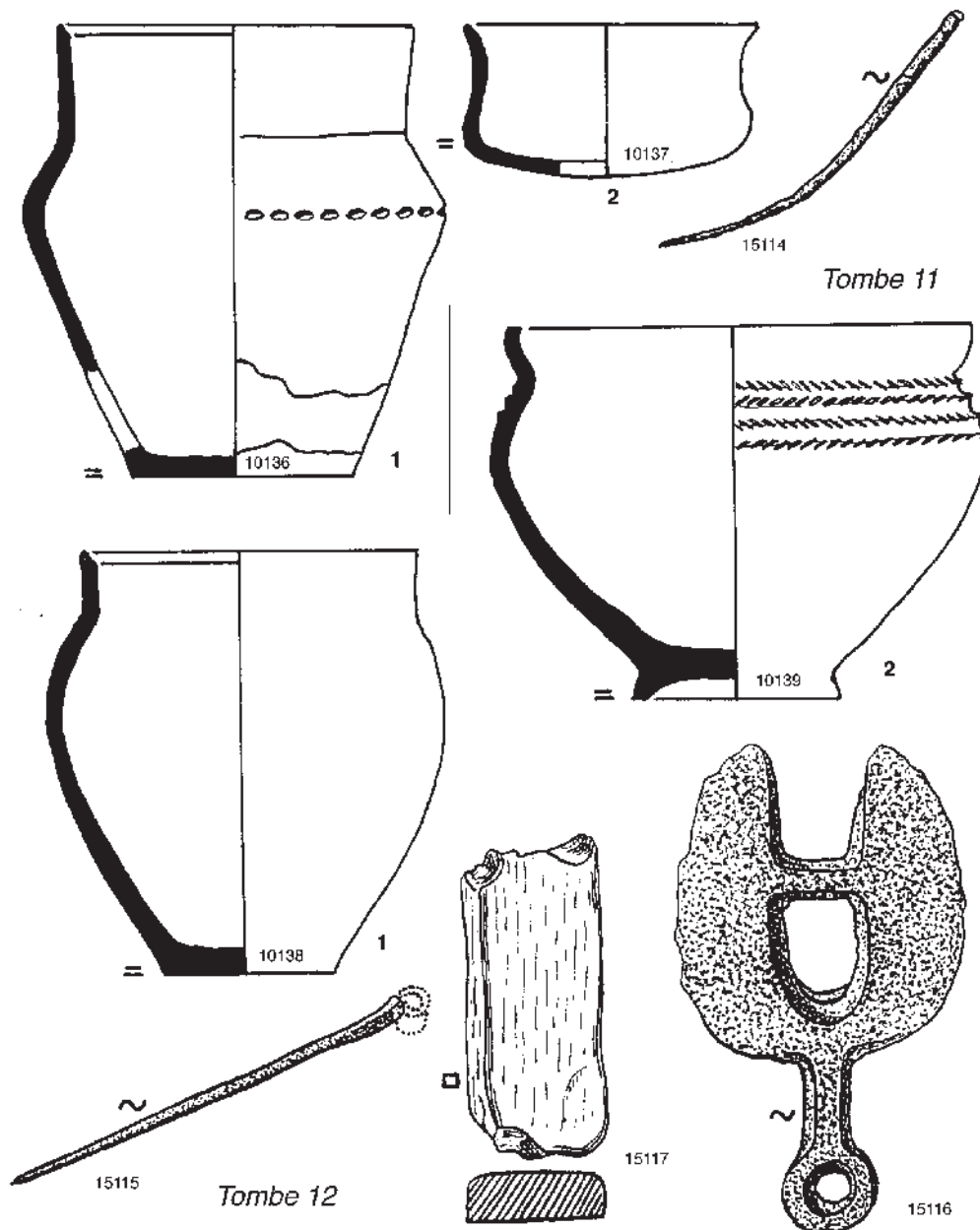


Fig. 16 : Mobilier des tombes 11 et 12.

Do : 0,13 m ; Db : 0,07 m.

2 (10131) : ossuaire entièrement désagrégé, non reconstituable. Poterie noire grossière, brune en surface, très friable. C'était un vase à fond plat, variante du 10127, mais à épaule moins renflée.

3 (10127) : grand vase en poterie grossière et friable, noire à la cassure, brune en surface. H : 0,13 m ; Do : 0,15 m ; Db : 0,075 m.

4 (10128) : petit vase en poterie grise assez bien épurée et solide. Une incision légère à la base du col, deux cannelures sur l'épaule, soulignées par un pointillé fin obtenu avec une pointe aiguë. H : 0,06 m ; Do : 0,06 m ; Db : 0,02 m.

5 (10132) : grand vase entièrement désagrégé, non reconstituable.

Poterie grossière très friable, brunâtre en surface. Forme générale analogue au 10127 mais épaule moins marquée. Le col est entièrement détruit.

6 (10129) : petite écuelle dont le profil exact a pu être retrouvé grâce au moulage intérieur intact. Poterie grossière, friable noire à la cassure, noir marbré de brun à l'extérieur. H : 0,085 m ; Do : 0,12 m ; Db : 0,06 m ; Hp : 0,01 m. Elle était dans le 10132.

7 (10130) : petit vase en poterie assez bien épurée et solide, noirâtre à la cassure, noir marbré de brun à l'extérieur. H : 0,055 m ; Do : 0,065 m ; Dp : 0,03 m. Ce vase était déposé entre les 10127 et 10132, sous une dalle petite mais épaisse.

– Faune :

15112 : humérus gauche d'ovicapriné, déposé à côté de l'ossuaire 10126.

15113 : radius gauche d'ovicapriné, déposé à côté de l'ossuaire 10131.

Ces deux os n'ont pas été brûlés.

– Données anthropologiques :

Ossuaire 10126 : restes d'un enfant.

Ossuaire 10131 : restes d'un sujet adulte ou de taille adulte.

La sépulture 9 est probablement une tombe double.

Tombe 10*Description générale*

Complètement bouleversée par la charrue.

Inventaire du dépôt funéraire (fig. 15)

– Céramique : fragments de 3 vases incomplets.

1 (10133) : plat-couvercle en poterie noire grossière et friable, surface irrégulière à l'extérieur, polie et affinée à l'intérieur, décoré de trois cannelures horizontales sous le rebord, d'une autre zone de cannelures vers le fond et probablement d'une autre zone intermédiaire. Do : 0,25 m environ ; Db : 0,08 m.

2 (10134) : débris d'une grande écuelle à rebord caréné en poterie grossière et friable, noire à la cassure, brun marbré de noir en surface. Do : 0,25 m environ.

3 (10135) : quelques fragments d'une petite écuelle hémisphérique en poterie brune grossière et friable. Do : 0,15 m environ.

– Données anthropologiques :

La charrue ayant complètement broyé l'ossuaire, les os brûlés recueillis sont rares et l'âge du défunt n'a pu être précisé.

Tombe 11*Description générale*

Complètement bouleversée par la charrue.

Inventaire du dépôt funéraire (fig. 16)

– Céramique : 1 ossuaire, 1 vase à offrandes.

1 (10136) : ossuaire émiétté. Poterie grise assez grossière, lissée et affinée en surface. Ligne horizontale de petites dépressions ovales encerclant le vase au point le plus saillant. Do : 0,14 m environ ; Db : 0,09 m.

2 (10137) : petite écuelle carénée. Même poterie que le 10136. H : 0,06 m ; Do : 0,115 m.

– Bronze :

15114 : épingle tordue et incomplète. L : 0,075 m.

– Données anthropologiques :

Restes d'un sujet d'âge indéterminé.

Tombe 12*Description générale*

Complètement bouleversée par la charrue.

Inventaire du dépôt funéraire (fig. 16)

– Céramique : 1 ossuaire, 1 grand vase à offrandes.

1 (10138) : ossuaire en poterie noirâtre grossière, polie à l'extérieur. H : 0,17 m ; Do : 13 m ; Db : 0,07 m.

2 (10139) : vase en poterie grossière bien affinée en surface, noir marbré de gris et de brun. Trois cannelures sur l'épaule. Les crêtes sont soulignées par de courtes hachures obliques disposées en " arête

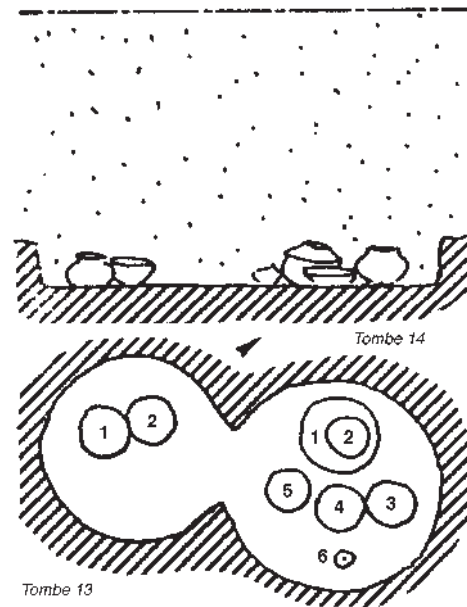


Fig. 17 : Coupe et plan des tombes 13 et 14.

de poisson". H : 0,15 m ; Do : 0,18 m ; Dp : 0,08 m ; Hp : 0,009 m.

– Bronze :

15115 : épingle incomplète dont la tête manque. L : 0,085 m.

15116 : rasoir discoïdal. L'une des faces est entièrement plate. L : 0,098 m.

Ces deux objets étaient dans l'ossuaire.

– Pierre :

15117 : pierre à aiguiser incomplète. L actuelle : 0,065 m. l : 0,028 m. E : 0,01 m.

– Données anthropologiques :

Le contenu de l'ossuaire a été intégralement recueilli et indique la présence d'un sujet adulte.

Tombe 13*Description générale*

Dalle de couverture enlevée par la charrue. A 0,60 m de la surface, loculus de 0,50 m environ de diamètre, profond de 0,10 m (fig. 17). Pas de cendres, ni d'ossuaire, mais une poignée d'os brûlés et lavés déposée au fond de la fosse.

Inventaire du dépôt funéraire (fig. 18)

– Céramique : 2 vases à offrandes.

1 (10140) : vase profond très effrité, en poterie grise assez fine, bien lissée à l'extérieur. Do : 0,16 m environ ; Db : 0,08 m.

2 (10141) : grande tasse en poterie brunâtre grossière assez effritée et déformée par la pression des terres. Le décor, un méandre encerclant le vase à la hauteur de l'anse, était tracé grossièrement avec un poinçon à pointe mousse. L'anse était déjà cassée avant le dépôt du vase dans la tombe. H : 0,10 m ; Do : 0,14 m ; Db : 0,075 m.

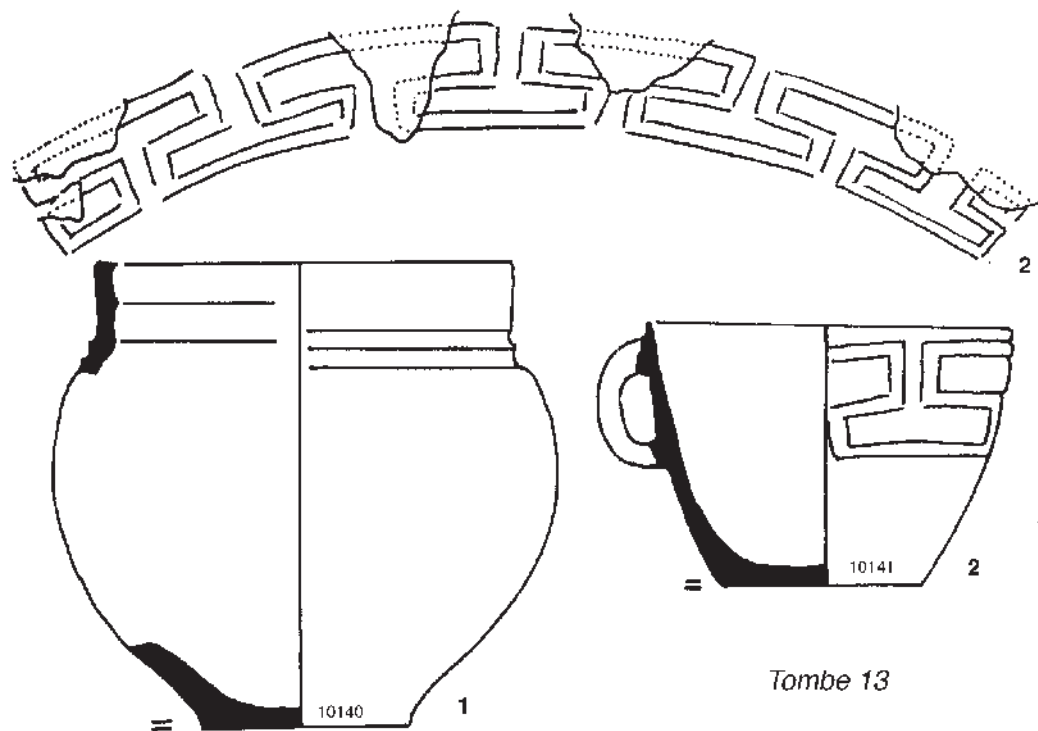


Fig. 18 : Mobilier de la tombe 13.

– *Données anthropologiques* :

21,8 g d'os appartenant à un sujet adolescent ou adulte.

Tombe 14*Description générale*

Dalle de couverture enlevée par la charrue. A 0,60 m du sol actuel, loculus de 0,60 m de diamètre environ, profond de 0,10 m, ne contenant pas de cendres (fig. 17). Cette tombe et la tombe 13 paraissent tangentes, mais l'absence de cendres ne permet pas de préciser quel loculus empiétait sur l'autre.

Inventaire du dépôt funéraire (fig. 19)

– *Céramique* : 1 ossuaire, 1 couvercle, 3 vases à offrandes, une pendeloque.

1 (10142) : ossuaire en poterie beige grossière, polie en surface. Deux cannelures horizontales sur l'épaule, la plus basse soulignée par une ligne d'encoches obtenues en refoulant l'argile avec un bâtonnet cylindrique tenu obliquement. H : 0,22 m ; Do : 0,20 m ; Db : 0,10 m.

2 (10143) : partie inférieure d'un grand vase en poterie grossière, noire en dedans, rougeâtre à l'extérieur, renversée au-dessus de l'ossuaire en guise de couvercle. Db : 0,115 m.

3 (10144) : vase en poterie fine, beige marbré de gris. H : 0,16 m ; Do : 0,09 m ; Dp : 0,08 m ; Hp : 0,01 m.

4 (10145) : petite écuelle à fond ombiliqué. Aucun fragment de rebord n'a été retrouvé, ce qui nous fait penser qu'on avait déposé ce vase déjà incomplet dans la tombe. Poterie grise grossière, lissée à l'extérieur. Db : 0,03 m.

5 (10146) : petit vase très effrité déposé comme le précédent à côté de l'ossuaire. Poterie grise grossière, rougeâtre en surface. Do : 0,06 m environ.

6 (10147) : pendeloque discoïdale en poterie grise fine, ornée de pro-

fondes dépressions obliques sur les arêtes. Le trou est nettement excentrique. D : 0,40 m ; E : 0,02 m ; D du trou : 0,006 m ; P : 25,9 g.

– *Bronze* :

15118 : Epingle à tête élargie et enroulée, déposée dans l'ossuaire, en surface. L : 0,098 m.

– *Données anthropologiques* :

Les os étaient accompagnés de petites mottes d'argile rouge. Les 586 g d'os recueillis appartiennent à un sujet adulte.

Tombe 15*Description générale*

Entièrement bouleversée par la charrue.

Inventaire du dépôt funéraire (fig. 19)

– *Céramique* : fragments de 3 vases incomplets.

1 (10148) : ossuaire en poterie grise grossière mais dure, rouge et affinée à l'extérieur. Db : 0,09 m environ.

2 (10149) : plat-couvercle en poterie grise grossière et dure, lissée à l'extérieur. Le centre bombé porte une petite cupule. Db : 0,10 m environ.

3 (10150) : petit vase en poterie jaune clair assez grossière. Le pied est percé d'un petit trou avant cuisson. Dp : 0,045 m ; Hp : 0,005 m.

De nombreux charbons de bois étant mélangés à la terre remuée à cet endroit, nous pouvons supposer qu'il y avait dans la fosse le reliquat de l'incinération.

– *Données anthropologiques* :

Restes d'un sujet d'âge indéterminé.

Tombe 16

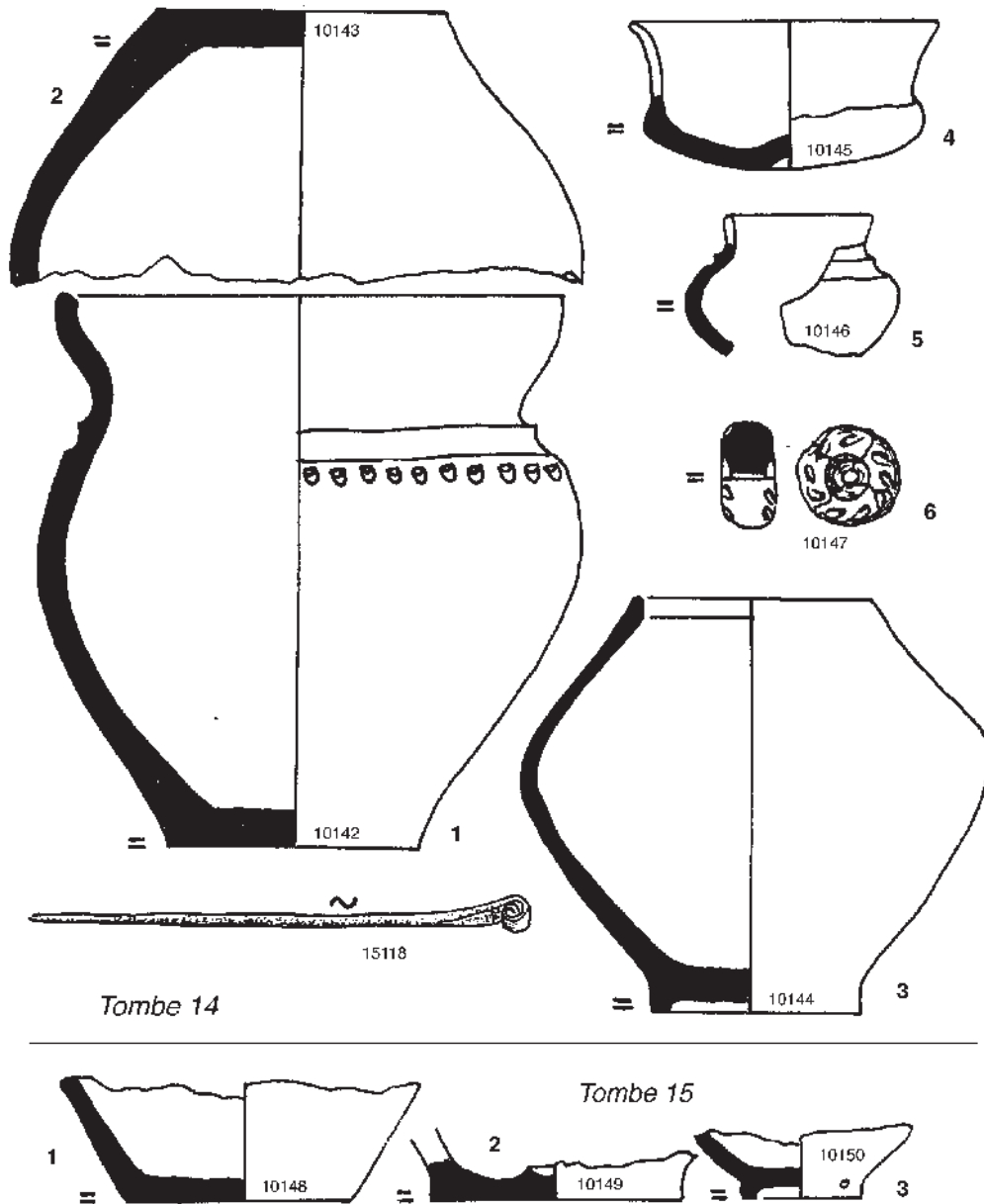


Fig. 19 : Mobilier des tombes 14 et 15.

Description générale

Entièrement bouleversée par la charrue.

Inventaire du dépôt funéraire (fig. 20)

– *Céramique* : 1 ossuaire, 1 vase à offrandes.

1 (10151) : ossuaire en poterie grise grossière. Deux larges cannelures sur l'épaule, la plus basse soulignée par une ligne de tirets horizontaux. H : 0,19 m ; Do : 0,15 m ; Db : 0,08 m.

2 (10152) : Ecuelle en poterie fine, micacée, noire en surface. Trois cannelures dans le haut, la plus basse soulignée par une ligne de tirets horizontaux. H : 0,11 m ; Do : 0,15 m ; Dp : 0,075 m ; Hp : 0,01 m.

– *Bronze* :

15119 : fragments de bracelets déformés par le feu.

La terre était cendreuse à cet endroit, preuve qu'on avait versé dans la fosse le reliquat de l'incinération.

– *Données anthropologiques* :

Les os recueillis appartiennent à un sujet d'âge indéterminé mais de plus de 6 mois.

Tombe 17*Description générale*

Entièrement soulevée par la charrue

Inventaire du dépôt funéraire (fig. 20)

– *Céramique* : 1 ossuaire, 1 vase à offrandes.

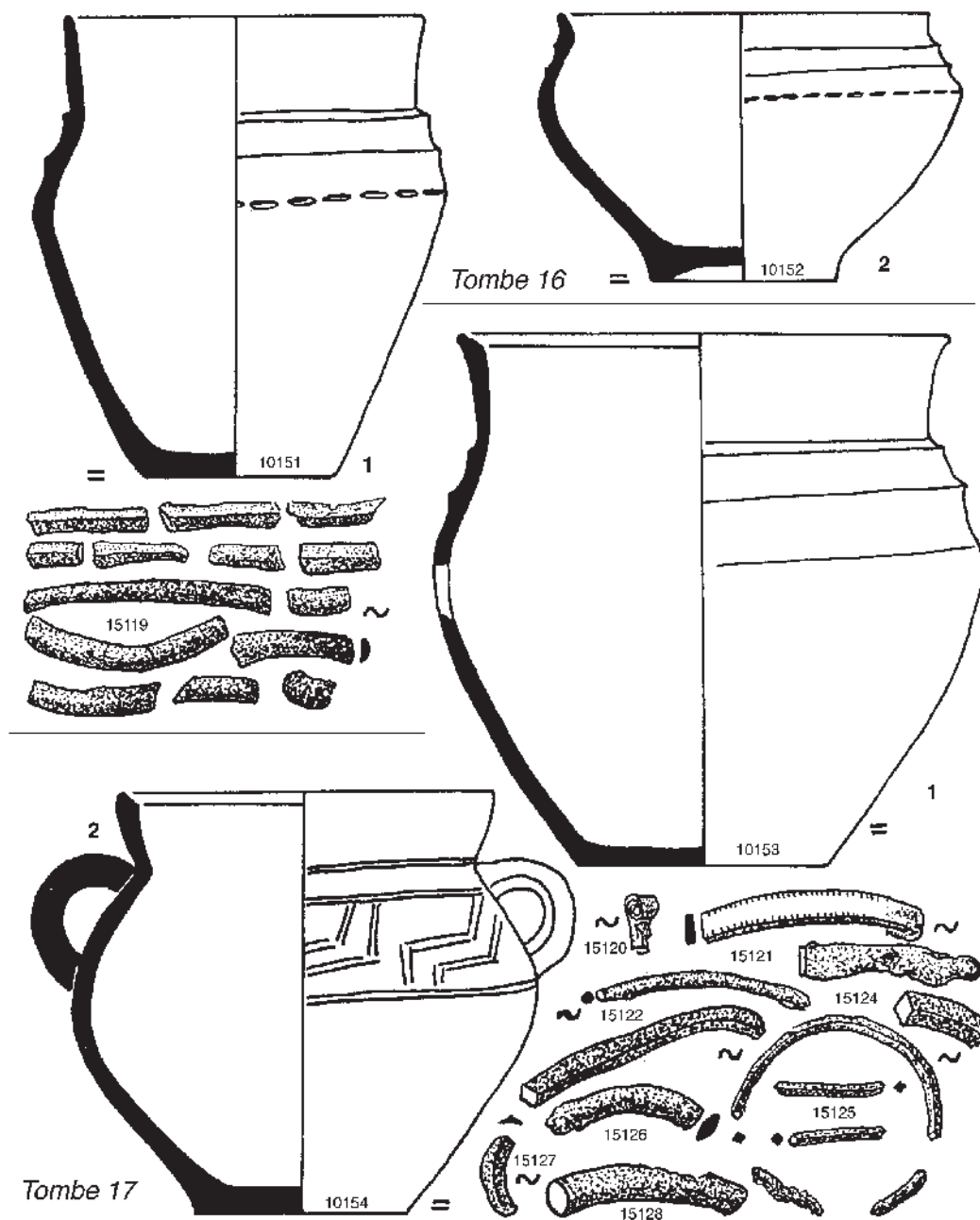


Fig. 20 : Mobilier des tombes 16 et 17.

1 (10153) : ossuaire émiétté en poterie brune grossière affiné en surface. Deux larges cannelures sur l'épaule. H : 0,22 m ; Do : 0,20 m ; Db : 0,10 m.

2 (10154) : vase à deux anses non rivées. Poterie grise grossière affiné en surface. Décor incisé dans l'argile molle avec un poinçon. H : 0,175 m ; Do : 0,15 m ; Db : 0,085 m.

- Bronze :

15120 : fragment d'épingle à tête aplatie et enroulée. L : 0,012 m.

15121 : fragments de bracelets à section rectangulaire. L'un d'eux porte de fines encoches gravées. 0,006 x 0,002 m.

15122 : fragments de bracelet filiforme à section ronde. D : 0,002 m.

15123 : fragment de bracelet à section carrée. 0,004 x 0,004 m.

15124 : fragment d'anneau plat à section en losange. 0,008 x 0,005 m.

15125 : débris de bracelet fin à section carrée. 0,002 x 0,002 m.

15126 : fragments d'anneaux à section ovale. 0,008 x 0,003 m.

15127 : fragment d'anneau caréné.

15128 : fragment de gros bracelet (ou torques ?) à section ronde. D : 0,005 m.

- Coquillage :

15129 : fragment de *venus stiatula*, probablement une pendeloque. Non figuré.

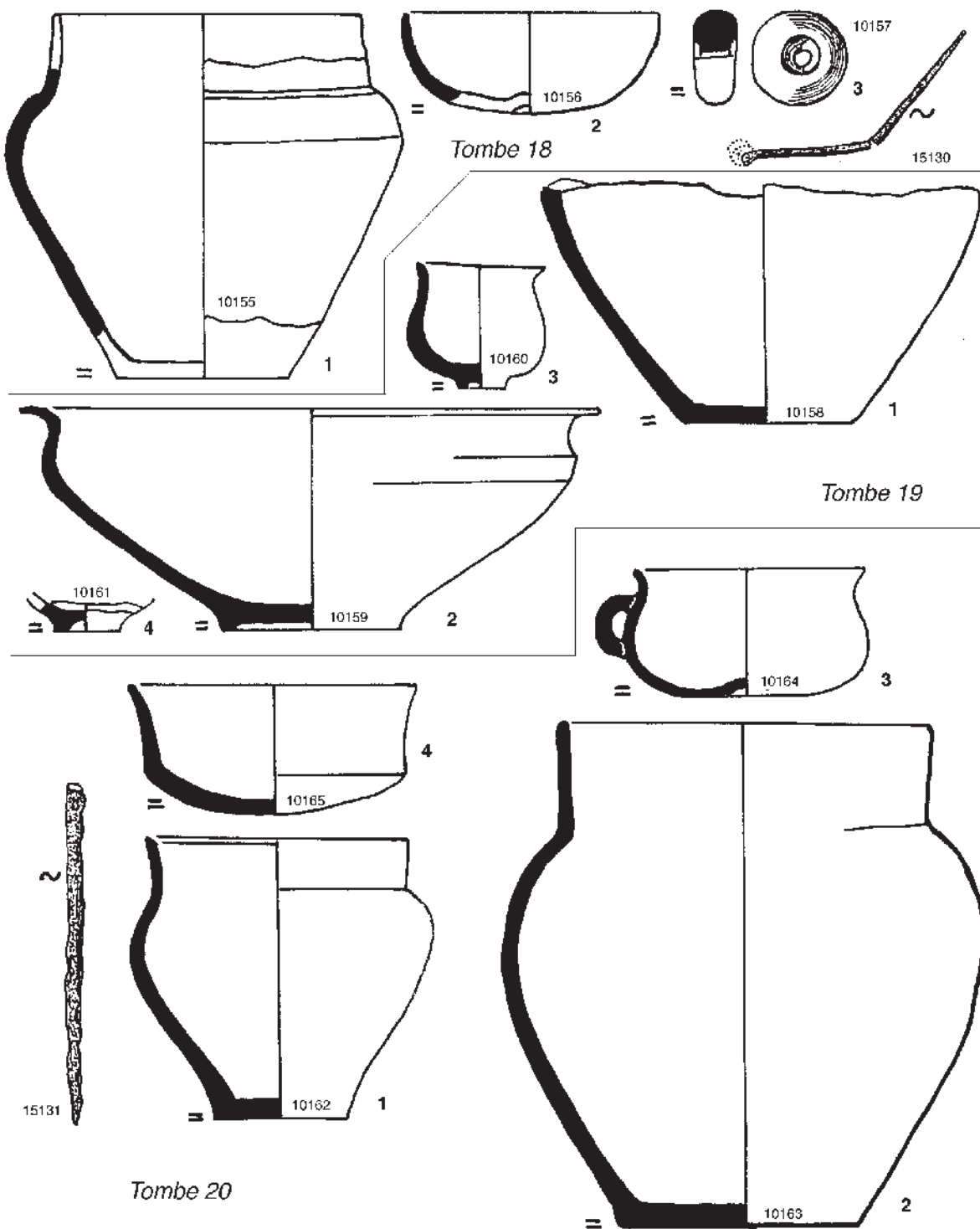


Fig. 21 : Mobilier des tombes 18, 19 et 20.

– *Données anthropologiques :*
Restes d'un sujet adulte.

Tombe 18

Description générale

Entièrement soulevée par la charrue.

Inventaire du dépôt funéraire (fig. 21)

– *Céramique :* 1 ossuaire, 1 vase à offrandes, une pendeloque.

1 (10155) : ossuaire incomplet en poterie grise grossière.

2 (10156) : écuelle incomplète en poterie grise, brun-rougêatre en surface. Do : 0,12 m.

3 (10157) : pendeloque. Même poterie que l'ossuaire. D : 0,045 m. E : 0,02 m. D du trou : 0,008 m ; P : 28,2 g.

– *Bronze* :

15130 : épingle tordue par la charrue. La tête a disparu.

– *Données anthropologiques* :

Restes d'un sujet d'âge indéterminé.

Tombe 19

Description générale

Entièrement soulevée par la charrue.

Inventaire du dépôt funéraire (fig. 21)

– *Céramique* : 1 ossuaire, 3 vases à offrandes.

1 (10158) : ossuaire incomplet, en poterie brunâtre grossière. Db : 0,08 m.

2 (10159) : grande écuelle à parois minces, en poterie très fine, noire à la cassure et rouge en surface engobée d'ocre rouge lisse. Un léger méplat irrégulier sur l'épaule. H : 0,105 m ; Do : 0,265 m Dp : 0,085 m ; Hp : 0,005 m.

3 (10160) : petit vase à peine ébréché, en poterie grossière, affinée en surface, de couleur grise. Il est très asymétrique. H : 0,06 m ; Do : 0,055 m ; Dp : 0,02 m ; Hp : 0,004 m.

4 (10161) : petit vase émietté et incomplet, en poterie grise grossière, très friable. Dp : 0,03 m (fig. 20)

– *Données anthropologiques* :

Quelques os d'un sujet d'âge indéterminé.

Tombe 20

Description générale

Entièrement soulevée par la charrue.

Inventaire du dépôt funéraire (fig. 21)

– *Céramique* : 1 ossuaire, 3 vases à offrandes.

1 (10162) : ossuaire en poterie noirâtre grossière, affinée en surface. H : 0,13 m ; Do : 0,12 ; Db : 0,06 m.

2 (10163) : grand vase en poterie grise grossière. H : 0,255 m ; Do : 0,17 m ; Db : 0,11 m.

3 (10164) : petite tasse à anse carénée, à fond ombiliqué, en poterie grise grossière. H : 0,06 m ; Do : 0,105 m. Elle était dans le vase 10163.

4 (10165) : petite écuelle carénée à fond arrondi, en poterie grise assez grossière, affinée en surface. H : 0,06 m ; Do : 0,13 m.

– *Bronze* :

15131 : partie inférieure d'une épingle. L : 0,16 m.

– *Données anthropologiques* :

Restes d'un sujet d'âge indéterminé, peut-être un enfant jeune (?).

Tombe 21

Description générale

Entièrement soulevée par la charrue.

Inventaire du dépôt funéraire (fig. 22)

– *Céramique* : 1 ossuaire, 2 vases à offrandes.

1 (10166) : ossuaire en poterie noirâtre grossière. H : 0,11 m ; Do : 0,10 m ; Db : 0,055 m.

2 (10167) : grand vase en poterie gris foncé grossière. H : 0,26 m ; Do : 0,165 m ; Db : 0,10 m.

3 (10168) : quelques tessons d'une coupe en poterie brune grossière, noire et lissée en surface. Do : 0,185 m environ.

– *Données anthropologiques* :

A noter parmi les os brûlés de nombreux petits cailloux de rivière, provenant vraisemblablement du balayage du bûcher. Les os recueillis appartiennent à un sujet peut-être adulte.

Tombe 22

Description générale

Entièrement soulevée par la charrue.

Inventaire du dépôt funéraire (fig. 22)

– *Céramique* : 1 ossuaire, 3 vases à offrandes, une pendeloque.

1 : l'ossuaire n'a pu être inventorié : il n'en reste que des traces de poterie rougeâtre et grossière autour de la motte de terre contenant les os brûlés. Non figuré.

2 (10169) : grand vase à col haut, en poterie noire et fine. L'extérieur est de teinte orangée marbrée de noir et bien lissée. La face interne est corrodée jusqu'à la base du col. H : 0,285 m ; Do : 0,21 m ; Dp : 0,09 m ; Hp : 0,01 m. Un trou fait avant cuisson est percé dans le pied.

3 (10170) : fragments d'un vase incomplet en poterie assez grossière, noire à la cassure, brune en surface. Do : 0,18 m environ.

4 (10171) : petit vase en poterie rougeâtre. H : 0,075 m ; Do : 0,11 m ; Db : 0,06 m. Il était dans le 10170.

5 (10172) : pendeloque en poterie grise grossière, ornée d'encoques légères sur le pourtour. D : 0,035 m ; E : 0,01 m ; D du trou : 0,008 m ; P : 21,6 g.

– *Bronze* :

15132 : épingle à tête aplatie et enroulée. L : 0,075 m. Elle était dans l'ossuaire, en surface.

– *Pierre* :

15133 : galet en grès fin, façonné en polissoir mais abîmé par la charrue.

– *Données anthropologiques* :

Restes d'un sujet d'âge indéterminé.

Tombe 23

Description générale

Entièrement bouleversée par la charrue

Inventaire du dépôt funéraire (fig. 23)

– *Céramique* : 1 ossuaire, 4 vases à offrandes, une pendeloque.

1 (10173) : ossuaire en poterie noirâtre assez fine, et lissée en surface. Deux fines cannelures sur le haut de l'épaule. H : 0,185 m ; Do : 0,14 m ; Db 0,075 m.

2 (10174) : petit vase en poterie grise grossière et friable. H : 0,07 m environ ; Do : 0,06 m. Il était dans le 10173.

3 (10175) : petit vase en poterie noirâtre assez fine, et lissée à l'extérieur. Un grand éclat manque sur la panse et paraît s'être détaché à la cuisson. Décor de fines cannelures : trois sous le rebord et trois autres sur le haut de l'épaule. Trois petites perforations avant cuisson, l'une sous le rebord, une autre à la naissance du col, la troisième dans le pied, disposées sur une ligne sensiblement verticale. H : 0,135 m ; Do : 0,08 ; Dp : 0,05 m ; Hp : 0,01 m.

4 (10176) : petit vase en poterie brunâtre assez fine, rougeâtre par places. Trois cannelures sur l'épaule, la plus basse soulignée d'un double trait finement incisé et d'un pointillé léger, tracés avant cuisson avec un poinçon. Une petite perforation avant cuisson dans le pied. H : 0,085 m ; Do : 0,075 m ; Dp 0,03 m ; Hp : 0,006 m.

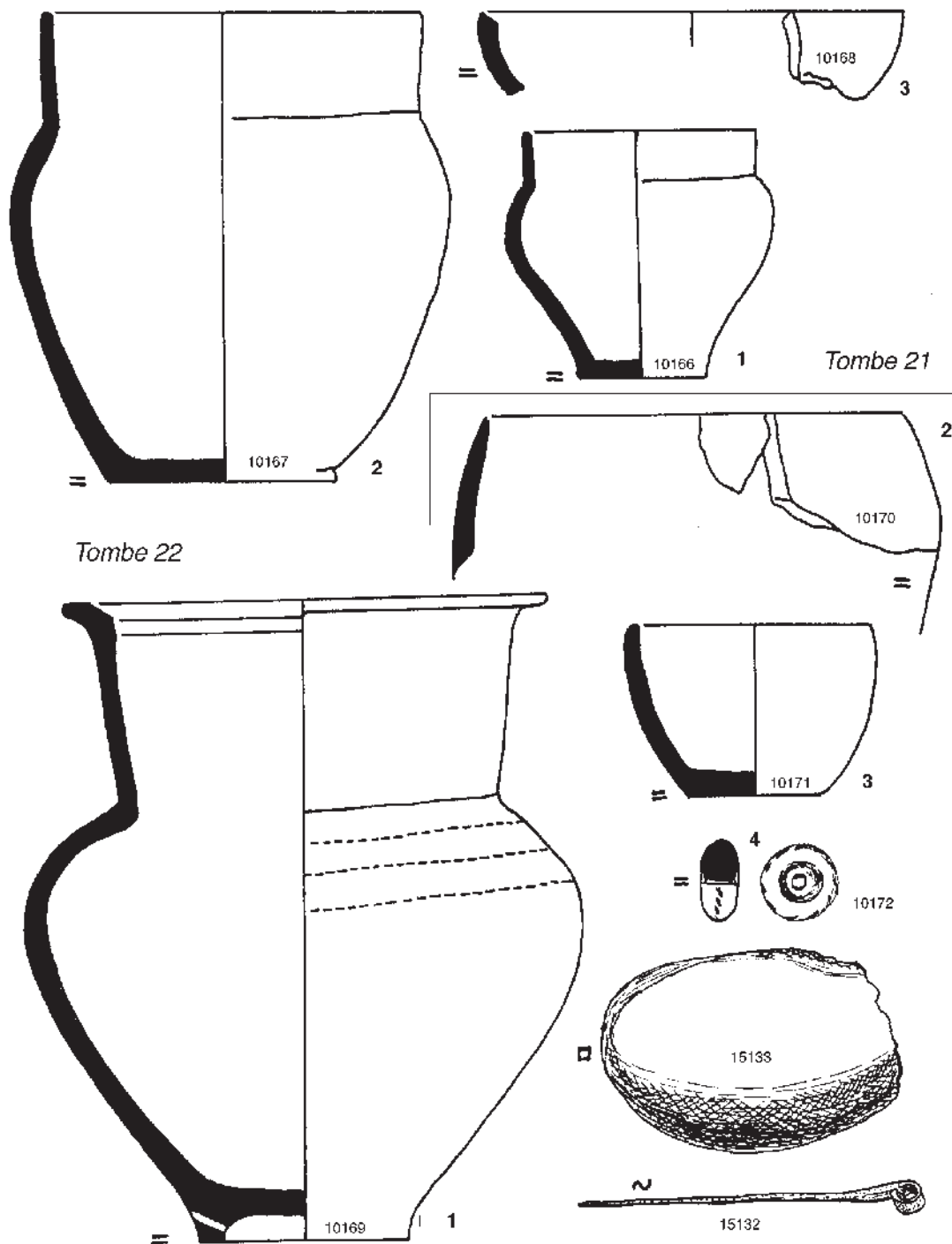


Fig. 22 : Mobilier des tombes 21 et 22.

5 (10177) : petit vase en poterie brune assez fine, bien lissé à l'extérieur, orné de deux cannelures sur la panse. H : 0,08 m ; Do : 0,06 m ; Dp : 0,03 m ; Hp : 0,006 m.

6 (10178) : petite pendeloque en poterie brunâtre assez fine. Le trou est excentré. D : 0,03 m ; E : 0,016 m ; D du trou : 0,006 m ; P : 14,1 g.

– Bronze :

15134 : anneau formé d'un fil à section ronde enroulé sur 4 spires. D : 0,04 m ; H : 0,014 m.

– Faune :

15135 : fragment non brûlé d'un métacarpien gauche de mouton.

– Données anthropologiques :

Restes d'un sujet adolescent ou adulte.

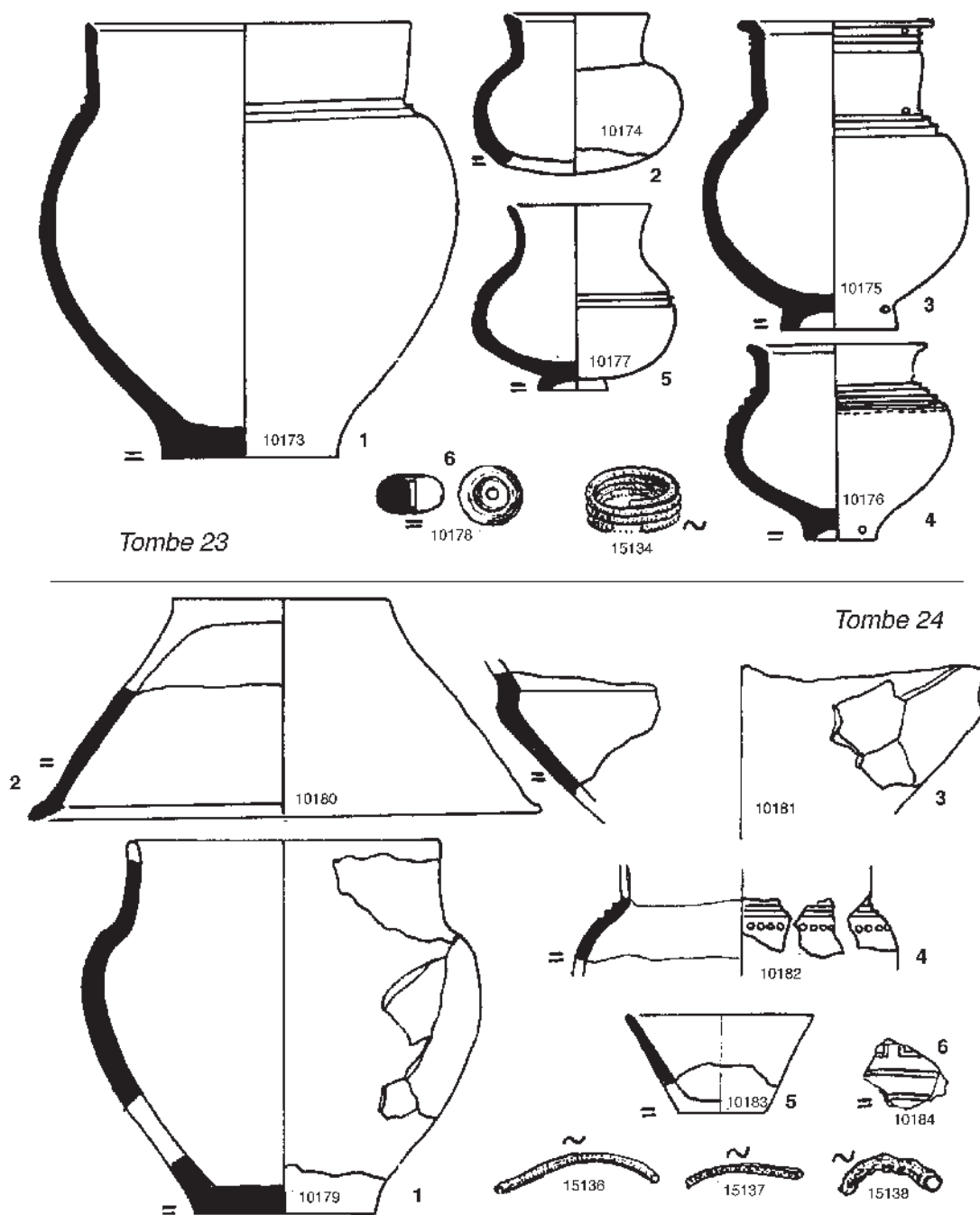


Fig. 23 : Mobilier des tombes 23 et 24.

Tombe 24*Description générale*

Entièrement soulevée par la charrue.

Inventaire du dépôt funéraire (fig. 23)

– *Céramique* : 1 ossuaire, 1 plat-couvercle, 3 vases à offrandes.

1 (10179) : ossuaire incomplet en poterie fine, gris foncé à la cassure, gris marbré de brun à l'extérieur, beige à l'intérieur. Db : 0,078 m.

2 (10180) : plat couvercle en poterie, gris-brun grossière. Do : 0,22 m environ.

3 (10181) : écuelle très incomplète en poterie grise assez fine.

4 (10182) : quelques fragments d'un vase en poterie grise grossière et friable. Fines cannelures sur l'épaule, la plus basse soulignée par une ligne de petits cercles estampés.

5 (10183) : petite écuelle en poterie gris foncé grossière, lissée à l'intérieur. Do : 0,08 m.

6 (10184) : fragment de plat en poterie grise grossière à décor incisé

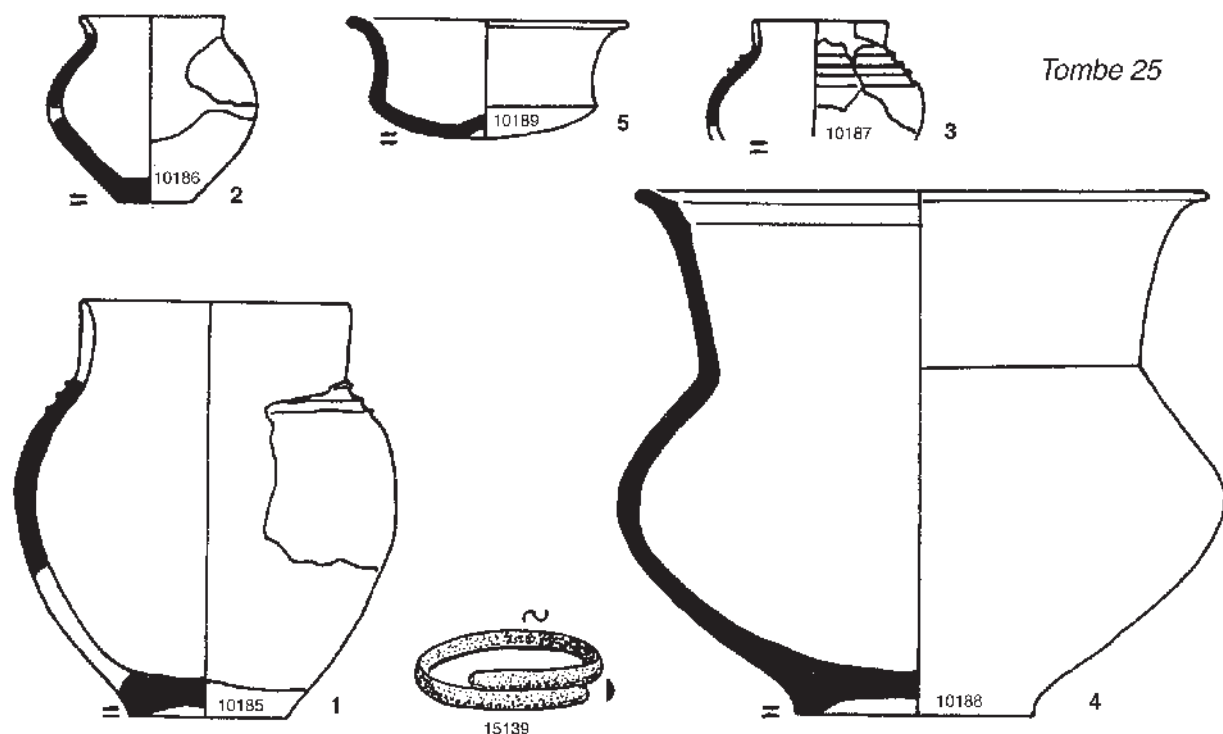


Fig. 24 : Mobilier de la tombe 25.

à l'intérieur, probablement un tesson isolé.

– *Bronze* :

15136 : fragment de bracelet filiforme à section ronde. D : 0,002 m.

15137 : fragment de bracelet fin à section carrée. 0,001 x 0,001 m.

15138 : fragment de bracelet à section ronde plus gros. D : 0,003 m.

– *Données anthropologiques* :

Restes d'un enfant ?

Tombe 25

Description générale

Entièrement bouleversée par la charrue.

Inventaire du dépôt funéraire (fig. 24)

– *Céramique* : 1 ossuaire, 3 vases à offrandes.

1 (10185) : ossuaire incomplet en poterie brun-rouge grossière, brune en surface. Db : 0,06 m.

2 (10186) : petit vase en poterie grossière, grise marbrée de rouge, affinée en surface. Db : 0,03 m.

3 (10187) : quelques fragments d'un petit vase en poterie grise grossière. Trois cannelures sur l'épaule.

4 (10188) : grand vase à col cylindrique en poterie noirâtre assez fine, brune et bien lissée en surface. H : 0,205 m ; Do : 0,22 m ; Dp : 0,09 m ; Hp : 0,005 m.

5 (10189) : petite écuelle à fond ombiliqué en poterie brune fine et micacée. H : 0,045 m ; Do : 0,105 m ; Db : 0,02 m.

– *Bronze* :

15139 : anneau formé d'une bandelette à section plan-convexe dont les extrémités amorcent une spire en se superposant. D : 0,035 m. Il était sur les os brûlés, dans l'ossuaire.

– *Données anthropologiques* :

Le contenu de l'ossuaire avait été presque entièrement dispersé par la charrue. Nous avons seulement recueilli la partie supérieure du remplissage, avec l'empreinte du col 10186 et celle de l'anneau 15139, et quelques fragments d'os brûlés qui appartiennent à un sujet adulte ou de taille adulte.

Tombe 26

Description générale

Entièrement bouleversée par la charrue

Inventaire du dépôt funéraire (fig. 25)

– *Céramique* : 6 vases incomplets.

1 (10190) : vase en poterie grise dure, fine en surface, marbrée de brun à l'extérieur. Une ligne de dépressions obliques sur l'épaule. H : 0,21 m environ ; Do : 0,17 m environ ; Db : 0,095 m.

2 (10191) : vase à anses en poterie grise grossière, marbrée de beige à l'extérieur. H : 0,165 m ; Do : 0,16 m ; Db : 0,085 m.

3 (10192) : petit vase en poterie grise grossière, brune en surface. H : 0,105 m ; Do : 0,11 m ; Db : 0,07 m.

4 (10193) : petite écuelle en poterie brune grossière. H : 0,05 m ; Do : 0,09 m ; Db : 0,045 m.

5 (10194) : petite écuelle de forme analogue, en poterie gris foncé assez grossière. H : 0,06 m ; Do : 0,08 m ; Db : 0,04 m.

6 (10195) : coupe carénée en poterie fine noire et micacée, lissée en surface. La cassure est noire, et la surface aussi, mais on remarque sous la pellicule de surface une étroite zone rouge. H : 0,095 m ; Do : 0,21 m ; Hp : 0,02 m.

– *Bronze* :

15140 : épingle dont la tête en anneau est formée d'une tresse bordée par deux brins unis. Ce décor témoigne d'une grande maîtrise

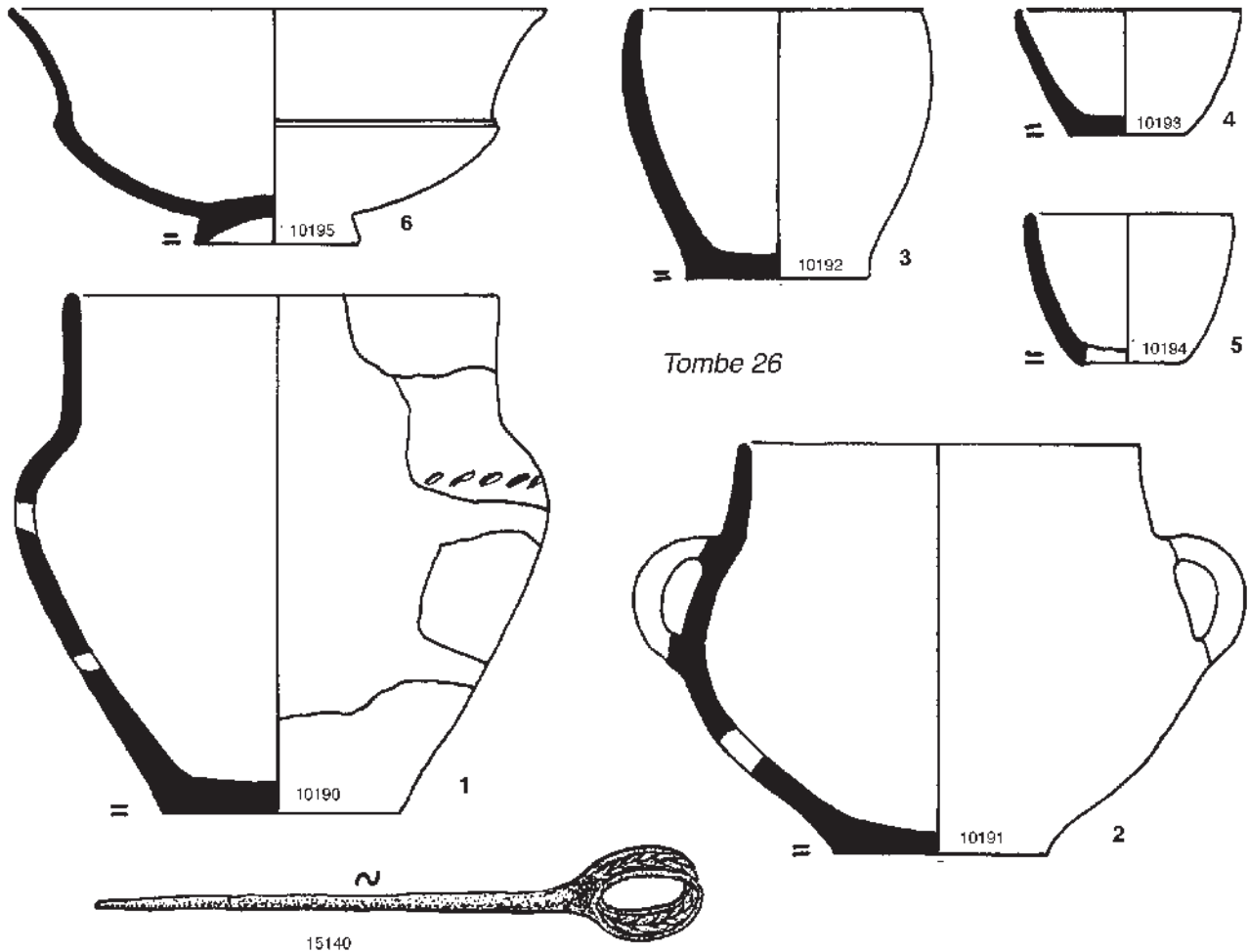


Fig. 25 : Mobilier de la tombe 26.

dans le travail du bronze à la cire perdue. L totale : 0,12 m.

– *Données anthropologiques* :

L'ossuaire étant broyé par la charrue, les os brûlés, appartenant à un sujet adulte ou de taille adulte, ont été dispersés.

Tombe 27

Description générale

Entièrement bouleversée par la charrue.

Inventaire du dépôt funéraire (fig. 26)

– *Céramique* : fragments de 3 vases et amulette (?).

1 (10196) : grande écuelle à fond ombiliqué et bord caréné, en poterie noire fine, micacée et lissée. H 0,075 m ; Do : 0,20 m ; Db : 0,06 m.

2 (10197) : écuelle incomplète en poterie grise grossière, brune en surface. Do : 0,18 m environ.

3 (10198) : fond d'un petit vase ombiliqué en poterie brun-rouge fine, très friable, incomplet.

4 (10199) : petit objet grossièrement prismatique, percé avant cuisson aux deux tiers de sa hauteur (fig. 27). A première vue, on dirait une pendeloque, mais il n'a jamais été suspendu car la poterie claire sans dégraissant, fine et fragile, ne porte aucune trace d'usure. L :

0,071 m (anse décollée?).

– *Bronze* :

15141 : rasoir à double tranchant, ajouré de deux trous et d'une petite encoche, au manche cylindrique terminé par un anneau. L totale : 0,075 m.

15142 : épingle à tête aplatie et enroulée. L : 0,075 m.

15143 : petit anneau ouvert formé d'une bandelette à section plan-convexe enroulée. D : 0,006 m.

– *Données anthropologiques* :

La charrue avait dispersé les os brûlés d'un sujet d'âge indéterminé.

– Rappelons que :

le n° 28 n'est pas une tombe mais un gisement chalcolithique.

Tombe 29

Description générale

Entièrement bouleversée par la charrue.

Inventaire du dépôt funéraire (fig. 26)

– *Céramique* : débris de 4 vases incomplets.

1 (10200) : fragments d'un grand vase en poterie noire grossière

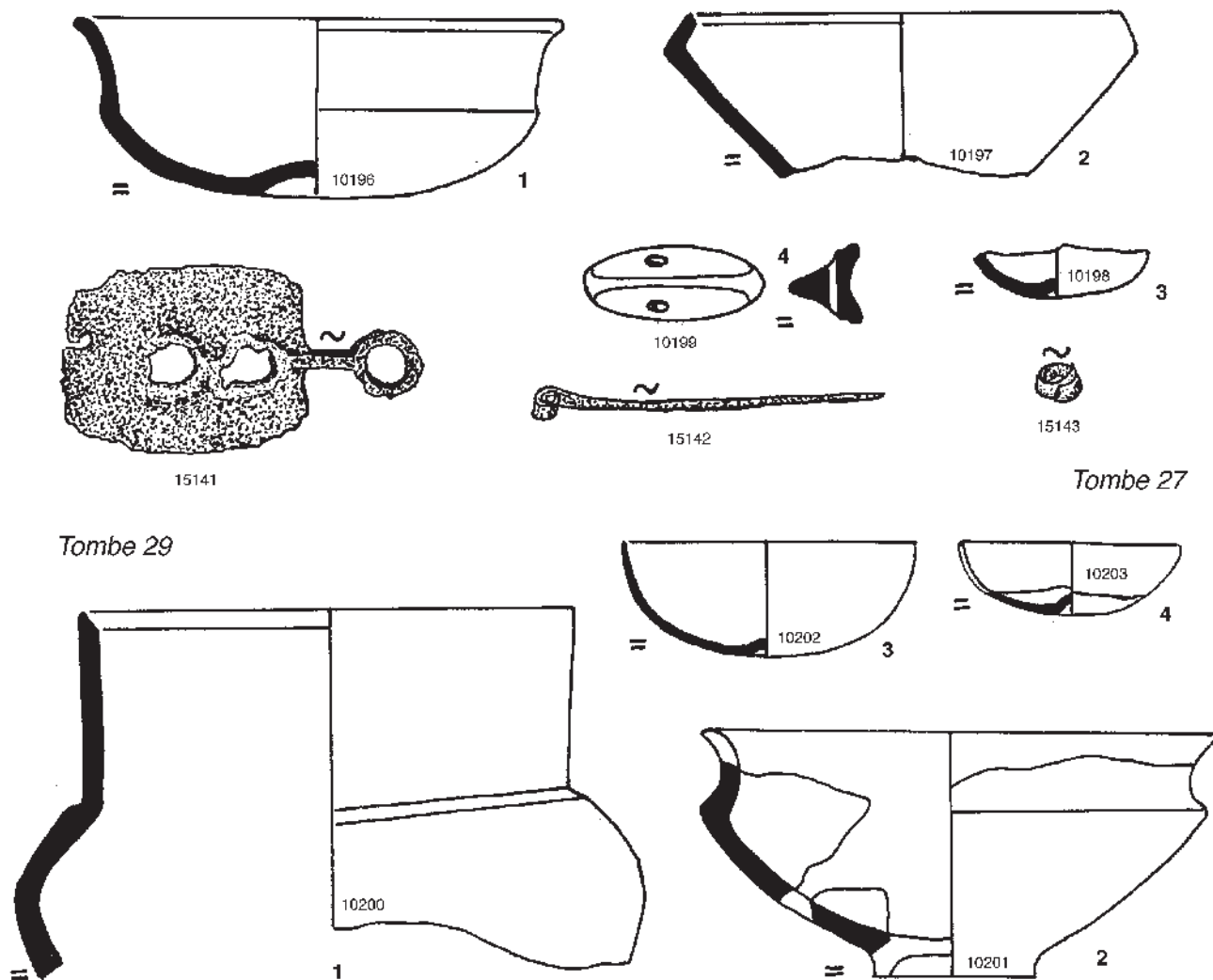


Fig. 26 : Mobilier des tombes 27 et 29.

marbrée de brun en surface. Do : 0,20 m environ.

2 (10201) : fragments d'une coupe en poterie brune assez grossière, grise et affinée en surface.

3 (10202) : coupelle en poterie noirâtre grossière. H : 0,05 m ; Do : 0,12 m ; Db : 0,02 m.

4 (10203) : coupelle plus petite et incomplète en poterie brune grossière, affinée en surface. Do : 0,09 m environ.

– *Données anthropologiques* :

La charrue avait dispersé les os qui correspondent à un sujet adulte ou de taille adulte.

Tombe 30

Description générale

Entièrement bouleversée par la charrue.

Inventaire du dépôt funéraire (fig. 28)

– *Céramique* : 1 ossuaire, 1 vase à offrandes.

1 (10204) : ossuaire en poterie grise assez grossière. Sur l'épaule, un léger méplat est souligné par deux lignes d'incisions obliques opposées



Fig. 27 : Objet prismatique en terre cuite de la tombe 27.

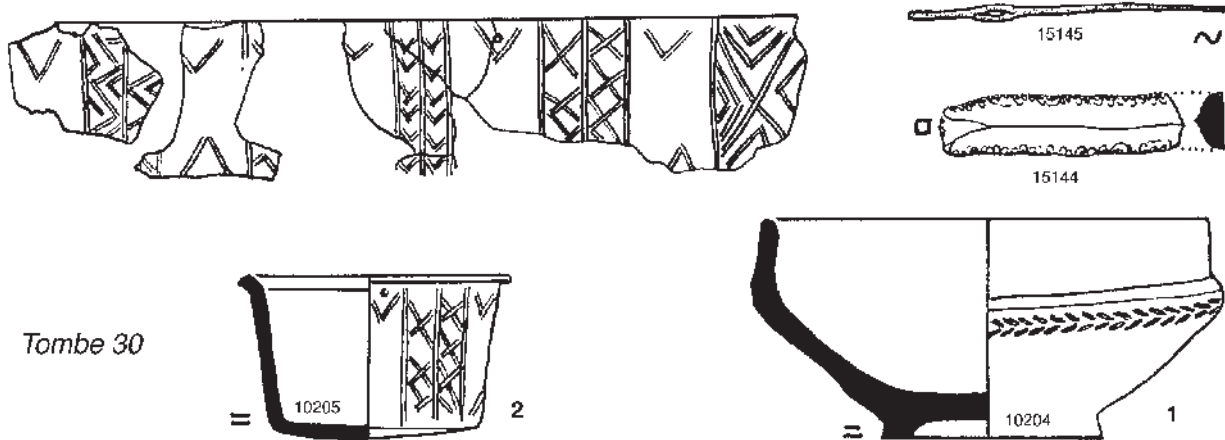


Fig. 28 : Mobilier de la tombe 30.

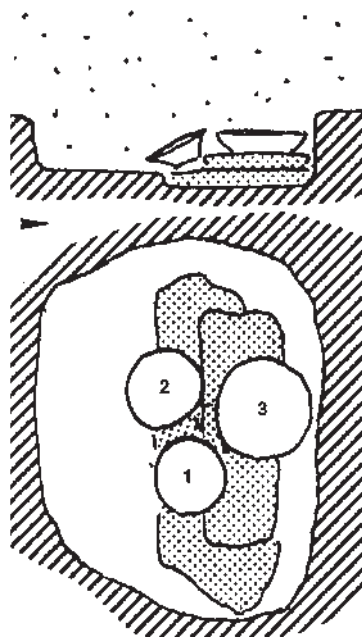


Fig. 29 : Coupe et plan de la tombe 31.

en arête de poisson. H : 0,085 m ; Do : 0,17 m ; Dp : 0,085 m ; Hp : 0,01 m.

2 (10205) : petit vase cylindrique en poterie grise assez bien épurée, bien lissée en surface. Le décor, gravé avec un outil à deux pointes dans l'argile molle, a conservé les traces d'une matière blanche dans les creux. Les métopes étaient séparées par un signe en V dans le haut, et le même signe renversé, la pointe en haut, dans le bas. Sous le rebord, au milieu d'un signe en V, un petit trou percé avant cuisson. H : 0,06 m ; Do : 0,105 m ; Db : 0,08 m.

– *Bronze* :

15144 : aiguille incomplète. Le chas est à 0,015 m de la tête ; L actuelle : 0,065 m. Elle était dans l'ossuaire, en surface.

– *Pierre* :

15145 : lame à profil triangulaire, épaisse, en silex gris très oxydé. L : 0,048 m.

– *Données anthropologiques* :

Des graviers de rivière accompagnaient les os brûlés dont l'intégralité a été recueillie et qui correspondent à un sujet immature, peut-être un grand enfant.

Tombe 31

Description générale (fig. 29)

En partie soulevée par la charrue. Ossuaire soulevé : à 0,70 m de profondeur, 2 vases étaient posés sur deux dalles minces superposées (celle du dessous, la plus longue, mesurait 0,85 m). La fouille poussée en profondeur n'a donné aucun vestige. Il faut donc en conclure que ces dalles étaient posées sur le sol de la fosse.

Inventaire du dépôt funéraire (fig. 30)

– *Céramique* : 1 ossuaire, 2 vases à offrandes.

1 (10206) : ossuaire en poterie grise grossière. H : 0,24 m environ ; Do : 0,23 m ; Db : 0,11 m.

2 (10207) : vase analogue en poterie identique. H : 0,22 m ; Do : 0,215 m ; Db : 0,11 m.

3 (10208) : grande coupe en poterie noire assez fine, bien polie en surface. Un large méplat marque l'épaule. Deux lignes de courtes hachures verticales tracées avec un instrument à deux pointes dans l'argile molle soulignent les deux arêtes. H : 0,12 m ; Do : 0,32 m ; Dp : 0,095 m ; Hp : 0,01 m.

– *Données anthropologiques* :

Restes d'un sujet adulte.

Tombe 32

Description générale

Entièrement bouleversée par la charrue.

Inventaire du dépôt funéraire (fig. 32)

– *Céramique* : fragments de 4 vases incomplets.

1 (10209) : vase en poterie brune très grossière, noirâtre en surface. H : 0,135 m ; Do : 0,17 m ; Db : 0,11 m.

2 (10210) : quelques fragments d'un vase en poterie analogue à celle du vase 10209, mais de forme différente.

3 (10211) : petit vase incomplet en poterie beige assez fine. Do : 0,04 m.

4 (10212) : deux fragments d'une coupe à décor de méandres incisés avant cuisson avec un poinçon.

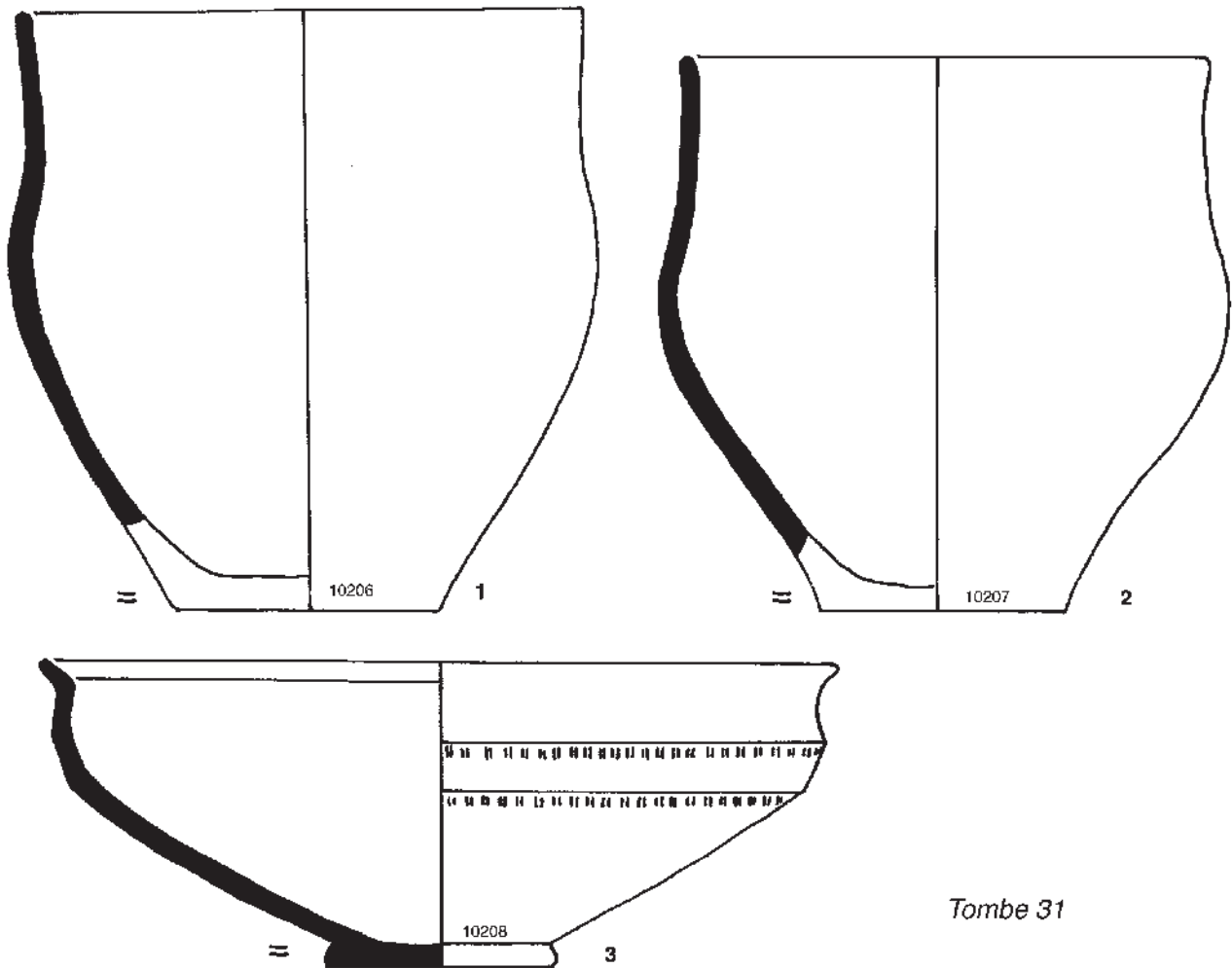


Fig. 30 : Mobilier de la tombe 31.

– Données anthropologiques :

La charrue avait dispersé les os appartenant à un sujet d'âge indéterminé.

Tombe 33*Description générale*

Décapitée par la charrue. A 0,60 m du sol actuel, loculus de 0,65 m de diamètre, contenant peu de cendres, encore profond de 0,08 m (fig. 31).

Inventaire du dépôt funéraire (fig. 32)

– *Céramique* : 1 ossuaire, 3 vases à offrandes.

1 (10213) : ossuaire très effrité, en poterie noire assez grossière, brune en surface.

2 (10214) : partie inférieure d'un vase en poterie noire assez grossière, brune en surface. Db : 0,08 m.

3 (10215) : petite écuelle en poterie noire grossière, brune en surface. Oreillette de préhension verticale collée au ras du rebord. H : 0,05 m ; Do : 0,105 m ; Db : 0,055 m.

4 (10216) : petit vase en poterie gris-brunâtre assez fine. H : 0,06 m ; Do : 0,055 m ; Db : 0,025 m.

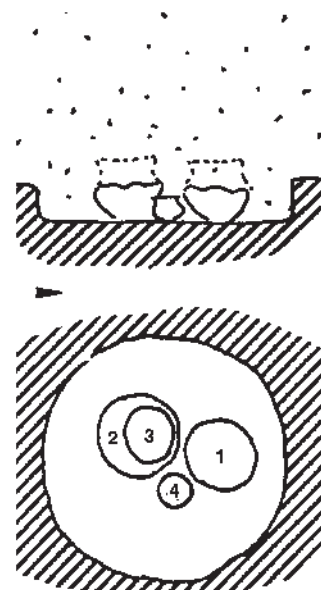


Fig. 31 : Coupe et plan de la tombe 33.

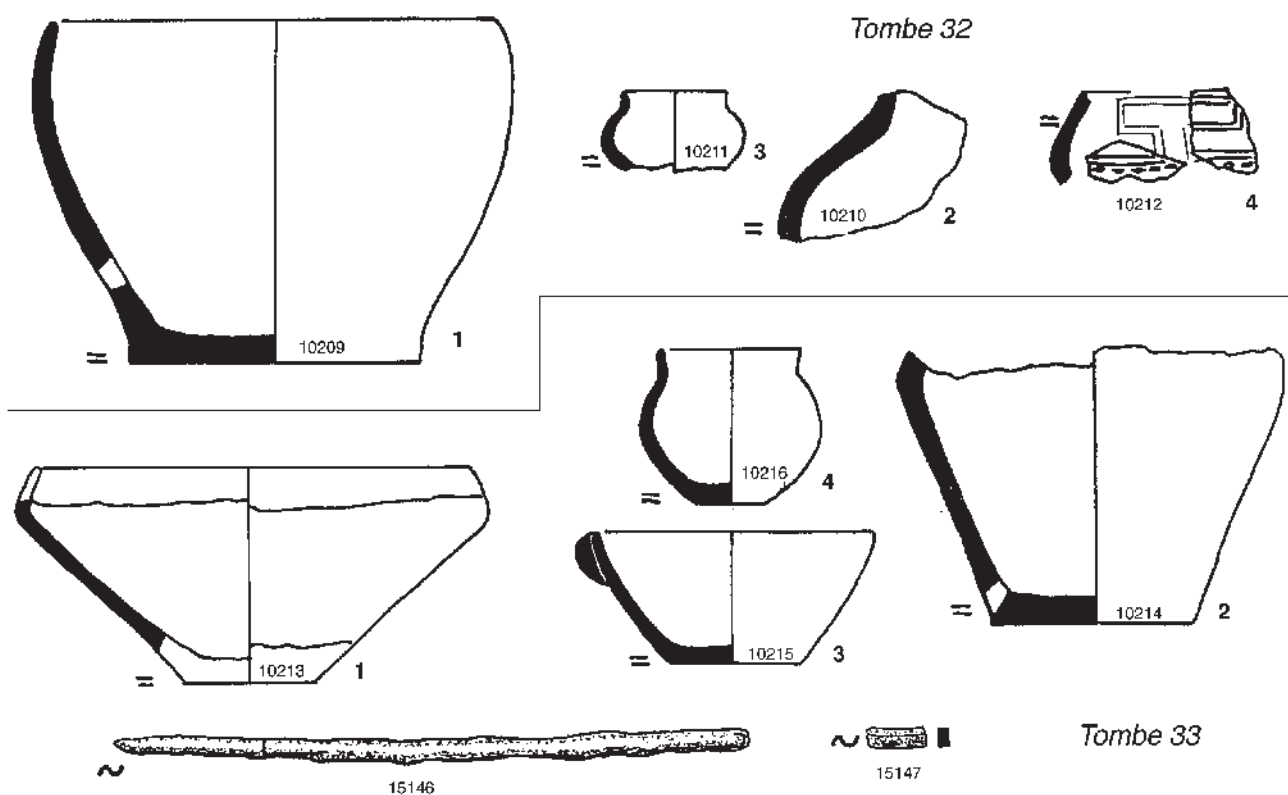


Fig. 32 : Mobilier des tombes 32 et 33.

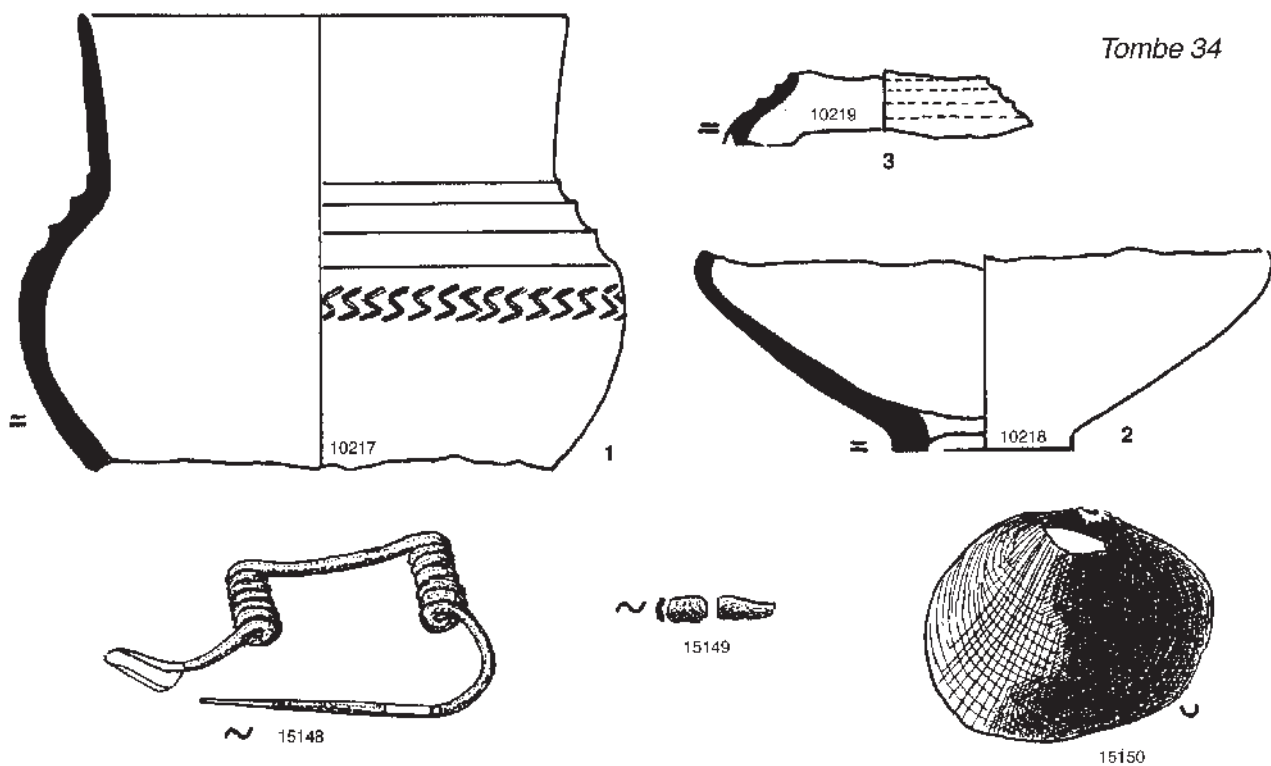


Fig. 33 : Mobilier de la tombe 34.

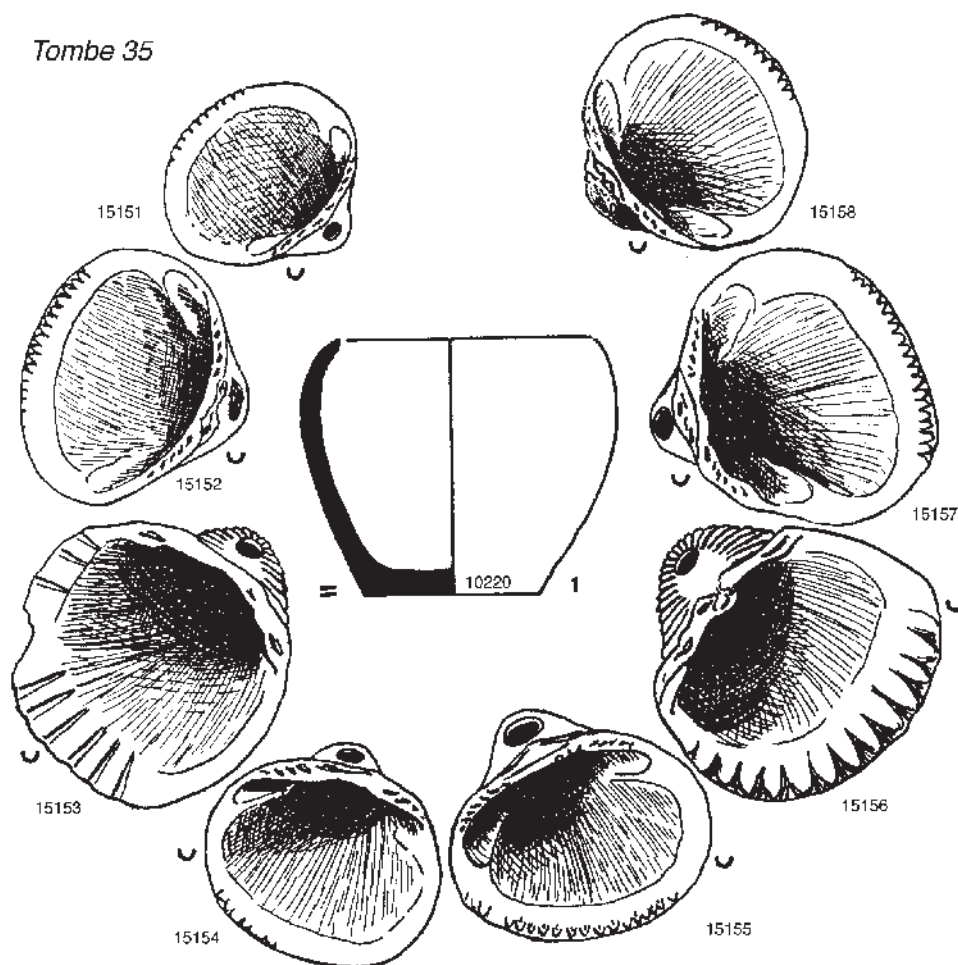


Fig. 34 : Mobilier de la tombe 35.

– Bronze :

15146 : épingle « sans tête ». L : 0,120 m.

15147 : fragment de bracelet à section rectangulaire. Côtés : 0,003 x 0,002 m.

– Données anthropologiques :

Des mottes d'argile rougie ainsi que quelques cailloux accompagnaient les os humains. Ces derniers correspondent à un sujet d'âge indéterminé.

Tombe 34*Description générale*

Entièrement bouleversée par la charrue.

Inventaire du dépôt funéraire (fig. 33)

– Céramique : débris de 3 vases.

1 (10217) : vase à col cylindrique en poterie grise grossière, rouge sur la surface interne. Trois larges cannelures sur l'épaule. Au-dessous, tirets obliques sur trois rangs, celui du centre en sens opposé, donnant un décor en S anguleux. Do : 0,19 m.

2 (10218) : fragments d'un vase incomplet en poterie grise grossière, affinée en surface.

3 (10219) : quelques fragments d'un vase en poterie gris foncé assez

fine, orné de quatre cannelures sur l'épaule. Les arêtes sont décorées de tirets horizontaux.

– Bronze :

15148 : fragments d'une fibule à double ressort, incomplète.

15149 : deux fragments de bandelette.

– Coquillage :

15150 : valve de *venus stiatula*, percée à la pointe.

– Données anthropologiques :

Os humains entièrement dispersés par la charrue. Les 2 fragments recueillis appartiennent à un sujet d'âge indéterminé mais pas un nouveau-né.

Tombe 35*Description générale*

En partie soulevée par la charrue. A 0,75 m du sol actuel, reste de l'ossuaire. Pas de cendres dans le loculus, d'un diamètre approximatif de 0,50 m.

Inventaire du dépôt funéraire (fig. 34)

– Céramique : 1 ossuaire.

1 (10220) : ossuaire en poterie brune grossière. H : 0,10 m ; Do : 0,10 m ; Db : 0,07 m.

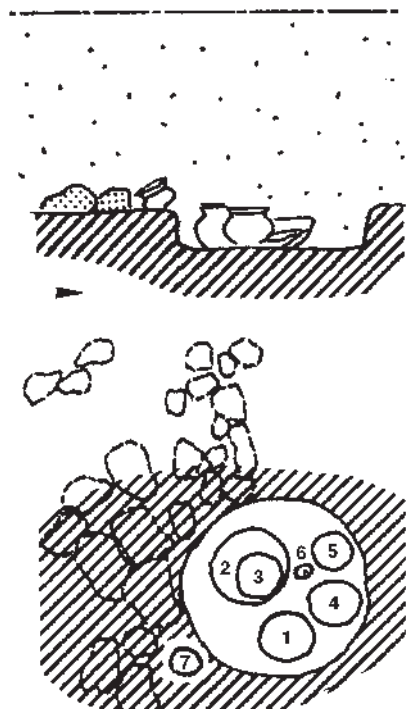


Fig. 35 : Coupe et plan de la tombe 36.

– *Coquillage* : huit coquilles percées à la pointe, éléments d'un collier.

15151, 15152, 15154, 15155, 15157 et 15158 : *venus stiatula*.

15153 et 15156 : *cardium edule*.

Elles étaient en place, emboîtées les unes dans les autres, et nous les présentons dans l'ordre exact qu'elles occupaient.

– *Données anthropologiques* :

Restes d'un sujet d'âge indéterminé.

Tombe 36

Description générale

Décapitée par la charrue. A 0,60 m du sol actuel, loculus de 0,70 m environ de diamètre, renfermant peu de cendres, profond de 0,15 m. Sur le bord du loculus, vase à offrandes et les restes d'un tumulus de pierres (fig. 35).

Inventaire du dépôt funéraire (fig. 36)

– *Céramique* : 1 ossuaire, 5 vases à offrandes, une pendeloque.

1 (10221) : ossuaire en poterie brune grossière, affinée en surface. Deux cannelures sur l'épaule. H : 0,185 m ; Do : 0,14 m ; Db : 0,09 m.

2 (10222) : vase en poterie grossière, grise. Trois cannelures sur l'épaule. H : 0,32 m ; Do : 0,22 m ; Db : 0,11 m.

3 (10223) : écuelle hémisphérique en poterie noire assez fine, brune en surface. H : 0,035 m ; Do : 0,13 m ; Db : 0,025 m. Elle était dans le 10222.

4 (10224) : plat tronconique très évasé, en poterie brune assez fine, marbrée de rouge. H : 0,07 m ; Do : 0,22 m ; Dp : 0,09 m ; Hp : 0,008 m.

5 (10225) : écuelle tronconique en poterie brune grossière, marbrée

de rouge. H : 0,06 m ; Do : 0,11 m ; Db : 0,07 m.

6 (10226) : pendeloque discoïdale en poterie brune grossière, marbrée de rouge. D : 0,025 m ; E : 0,01 m ; D du trou : 0,005 m ; P : 8,2 g.

7 (10227) : écuelle carénée à fond ombiliqué, en poterie noire très fine mais émietlée. H : 0,07 m environ ; Do : 0,18 m ; Db : 0,02 m environ. Elle était déposée sur la tombe, au bord du loculus.

– *Bronze* :

15159 : épingle " sans tête ". Elle était au fond de l'ossuaire. L : 0,082 m.

– *Coquillage* :

15160 : quelques fragments d'une valve de *mactre corralina*, probablement d'une pendeloque.

– *Données anthropologiques* :

L'ossuaire contenait 116,6 g d'ossements appartenant à un enfant jeune.

Tombe 37

Description générale

Incomplète, cette tombe paraît avoir été sectionnée par la tranchée ouverte pour reconstruire le mur de soutènement bordant le chemin.

Inventaire du dépôt funéraire (fig. 37)

– *Céramique* : 1 vase.

1 (10228) : vase incomplet en poterie brune grossière. Une ligne de légères dépressions ovales orne le point le plus saillant de l'épaule. Db : 0,10 m.

Rappelons que le n° 38 n'est pas une tombe, mais un gisement chalcolithique.

Tombe 39

Description générale

Entièrement soulevée par la charrue.

Inventaire du dépôt funéraire (fig. 38)

– *Céramique* : fragments de 9 vases plus ou moins incomplets.

1 (10229) : coupe à pied haut, en argile brune et fine, épurée H : 0,15 m ; Do : 0,295 m ; Dp : 0,085 m ; Hp : 0,05 m.

2 (10230) : coupelle ombiliquée en argile brune, fine, micacée, bien polie, noire marbrée de brun en surface. H : 0,05 m ; Do : 0,13 m.

3 (10231) : grand vase à pied haut, incomplet. Même poterie que le 10230, bien polie à l'extérieur. La hauteur du col est incertaine. H. à la base du col : 0,19 m environ ; D. maximum : 0,28 m ; Dp : 0,09 m ; Hp : 0,065 m.

4 (10232) : fragments d'un vase en poterie grossière brun verdâtre marbrée de noir. Incomplet. Db : 0,10 m.

5 (10233) : fragments d'un vase incomplet en poterie grossière rouge marbrée de brun assez affinée en surface à l'extérieur. Dp : 0,055 m ; Hp : 0,07 m.

6 (10234) : fragments d'un vase incomplet en poterie grossière brun verdâtre à l'extérieur. Do : 0,225 m environ.

7 (10235) : quelques fragments d'un vase en poterie grossière grise, assez affinée à l'extérieur. La forme paraît analogue à celle du 10231.

8 (10236) : fragment d'un vase à fond plat en poterie grossière brune. Non figuré.

9 (10237) : fragment d'un vase à fond plat en poterie rougeâtre, plus fine, très incomplet. Non figuré.

La typologie de ces vases est nettement du Premier Age du Fer, et nous considérons cette tombe comme une des plus anciennes de la

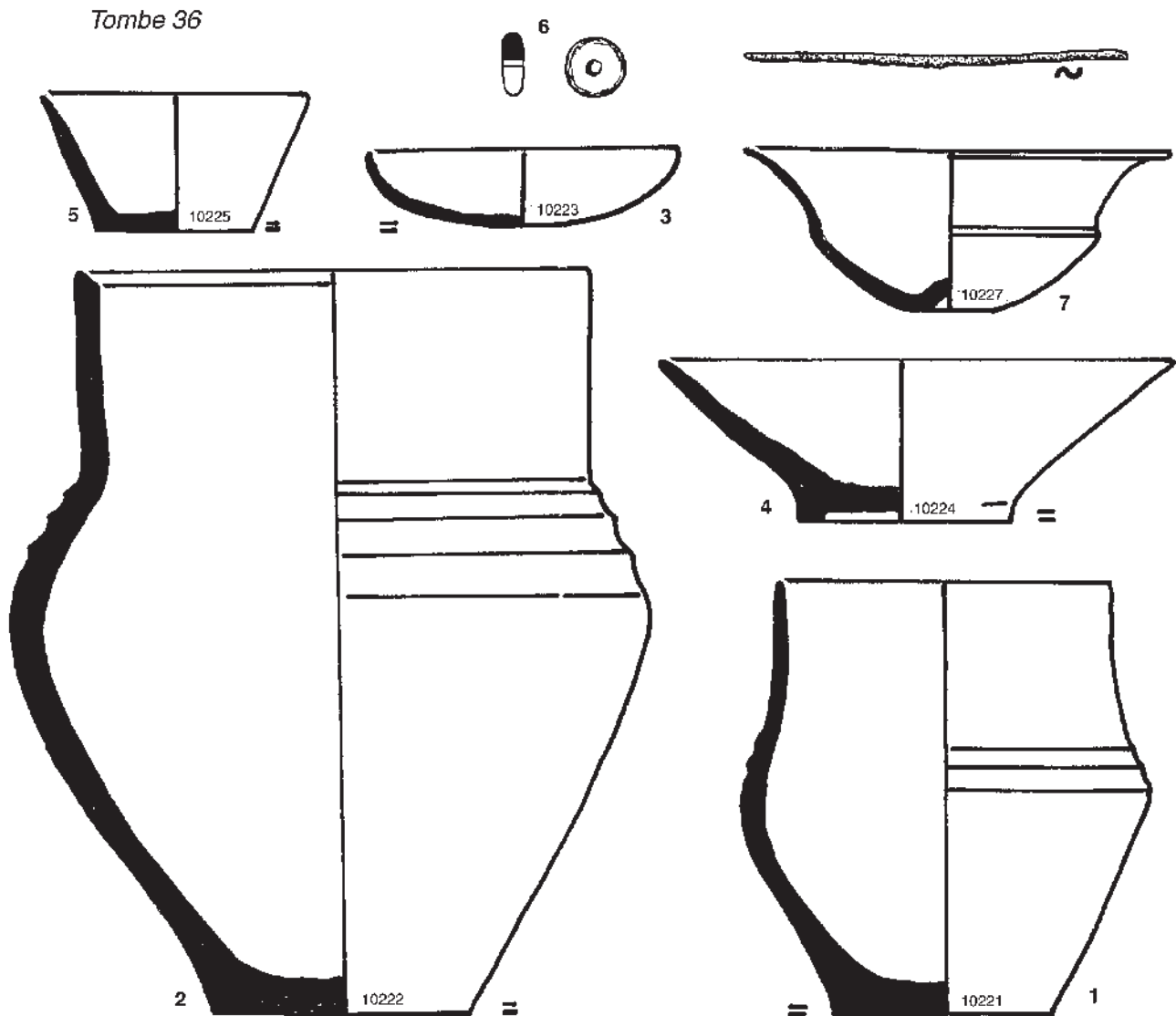


Fig. 36 : Mobilier de la tombe 36.

période " Grand-Bassin I ". Mais comme elle est isolée au milieu de tombes plus anciennes, nous la classons dans les tombes de transition.

– *Données anthropologiques* :

Restes d'un sujet d'âge indéterminé.

Tombe 40

Description générale

Entièrement bouleversée par la charrue.

Inventaire du dépôt funéraire (fig. 39)

– *Céramique* : fragments de 2 vases incomplets.

1 (10238) : partie supérieure d'un grand vase en poterie brune grossière, probablement l'ossuaire. Do : 0,21 m.

2 (10239) : petit vase en poterie brune grossière, assez fine en surface. La hauteur du col est incertaine. H : 0,075 m environ ; Do :

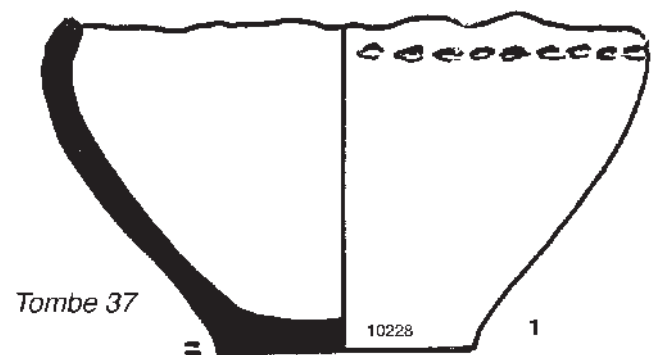


Fig. 37 : Mobilier de la tombe 37.

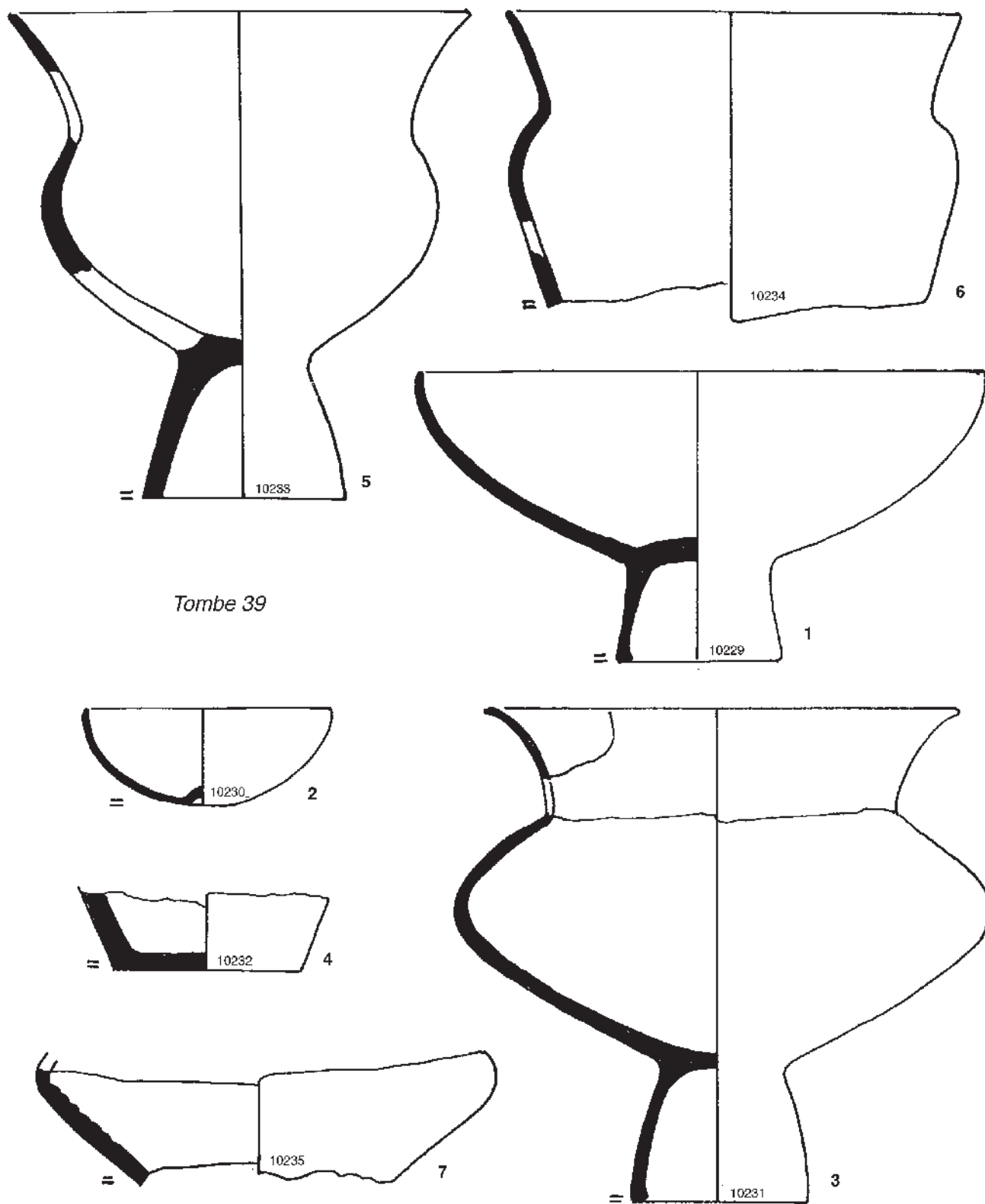


Fig. 38 : Mobilier de la tombe 39.

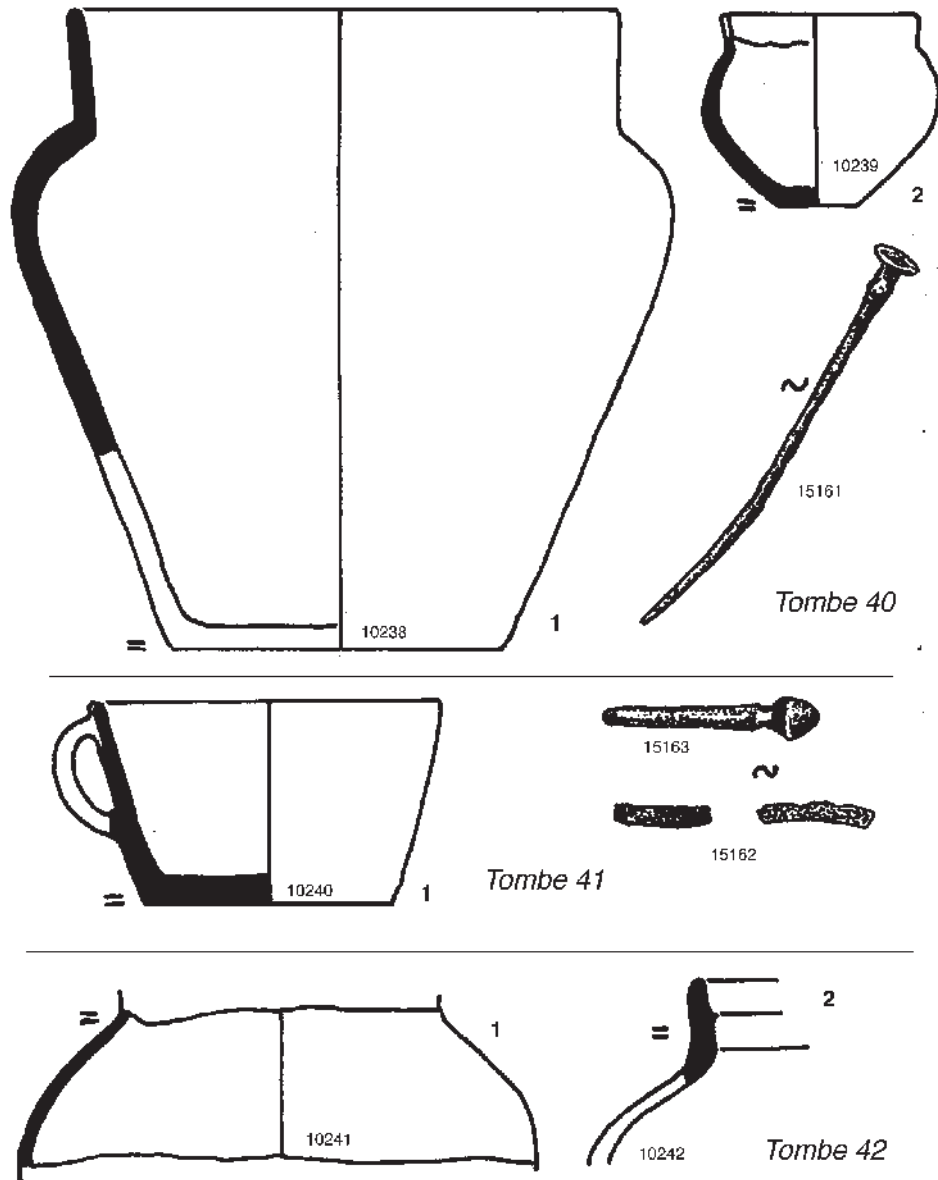


Fig. 39 : Mobilier des tombes 40, 41 et 42.

0,075 m environ ; Db : 0,03 m.

– *Bronze* :

15161 : épingle à tête plate. L totale : 0,90 m ; D. de la tête : 0,009 m.

Au-dessous de la tête, la tige est légèrement aplatie (fig. 35).

– *Données anthropologiques* :

Rares fragments d'un sujet adulte ou de taille adulte.

Tombe 41

Description générale

Entièrement soulevée par la charrue.

Inventaire du dépôt funéraire (fig. 39)

– *Céramique* : 1 vase.

1 (10240) : tasse à anse en poterie noire fine. H : 0,080 m ; Do : 0,13 m ; Db : 0,095 m.

– *Bronze* :

15162 : débris de bracelet à section carrée. Côtés : 0,002 x 0,002 m.

15163 : partie supérieure d'une épingle à tête conique.

– *Données anthropologiques* :

Néant.

Tombe 42

Description générale

Entièrement bouleversée par la charrue.

Inventaire du dépôt funéraire (fig. 39)

– *Céramique* : 2 vases.

1 (10241) : quelques fragments d'un grand vase en poterie brune grossière assez affinée en surface.

2 (10242) : fragments d'un vase plus petit, très incomplet. Poterie



Fig. 40 : Vue des tombes 43 et 44.

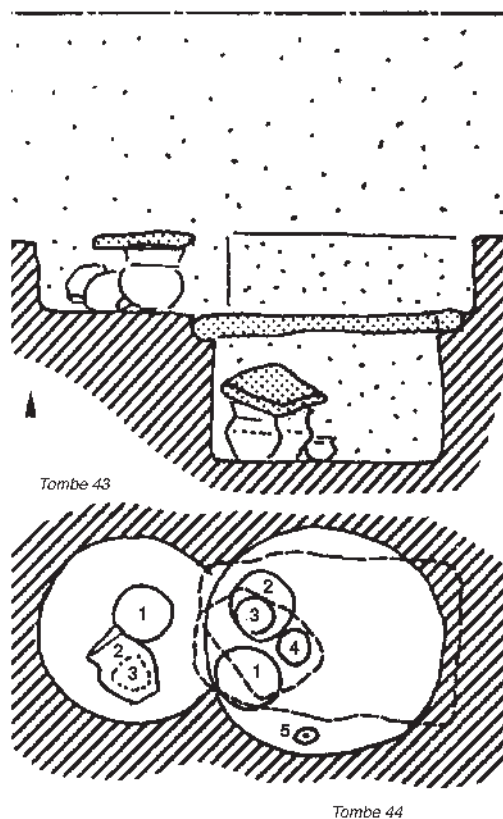


Fig. 41 : Coupe et plan des tombes 43 et 44.

brune très grossière, rouge à la cassure.

– *Données anthropologiques* :

Restes d'un sujet d'âge indéterminé.

Tombe 43

Description générale (fig. 40)

Dalle de couverture enlevée par la charrue. A 0,60 m du sol actuel, loculus de 0,50 m environ de diamètre, profond de 0,20 m, ne contenant pas de cendres. Les os brûlés et lavés étaient déposés en tas sur le sol même de la fosse, à côté des vases à offrandes (fig. 41).

Inventaire du dépôt funéraire (fig. 42)

– *Céramique* : 3 vases à offrandes

1 (10243) : vase en poterie grossière et friable, gris-brun marbré de rouge, assez affinée en surface. Deux cannelures peu profondes sur l'épaule. Une ligne de légères dépressions ovales souligne la plus basse. H : 0,185 m ; Do : 0,15 m ; Db : 0,09 m. Ce vase était fermé par une petite dalle en pierre calcaire, qui avait laissé filtrer quelques esquilles d'os brûlés.

2 (10244) : vase analogue au précédent. Même poterie, mais dépressions rondes. H : 0,165 m ; Do : 0,14 m ; Db : 0,085 m.

3 (10245) : petite écuelle en poterie brun-rouge à la cassure, noire en surface, assez fine mais très friable. H : 0,075 m ; Do : 0,06 m. Elle était dans le vase 10244.

– *Données anthropologiques* :

Les os recueillis (55,6 g) appartiennent à un sujet grand enfant, adolescent ou adulte.

Tombe 44

Description générale (fig. 40)

Intacte. La précédente empiétait légèrement sur la dalle de couverture, à 0,80 m du sol actuel. Loculus de 0,60 m de diamètre, profond de 0,40 m, renfermant des cendres (fig. 41).

Inventaire du dépôt funéraire (fig. 42)

– *Céramique* : 1 ossuaire, 3 vases à offrandes, une pendeloque.

1 (10246) : ossuaire en poterie noire grossière mais bien affinée et brillante en surface. Deux cannelures mal indiquées sur l'épaule, soulignées par une ligne de dépressions allongées. H : 0,12 m ; Do : 0,095 m ; Db : 0,06 m.

2 (10247) : vase en poterie grossière, brun marbré de noir en surface. Il est très asymétrique. Deux ou trois cannelures irrégulières et indécisées sur l'épaule. H : 0,135 m ; Do : 0,13 m ; Db : 0,06 m.

Une petite dalle fermait les deux vases à la fois.

3 (10248) : petit vase en poterie noire très fragile, pareille à celle du 10246. Un pointillé fin sur l'épaule. H : 0,065 m ; Do : 0,06 m ; Db : 0,025 m. Il était dans le 10247.

4 (10249) : petit vase en poterie brune grossière mais à parois minces. Deux cannelures sur l'épaule. Sur le col, deux V imbriqués, la pointe en haut, tracés avec un poinçon fin dans l'argile molle. H :

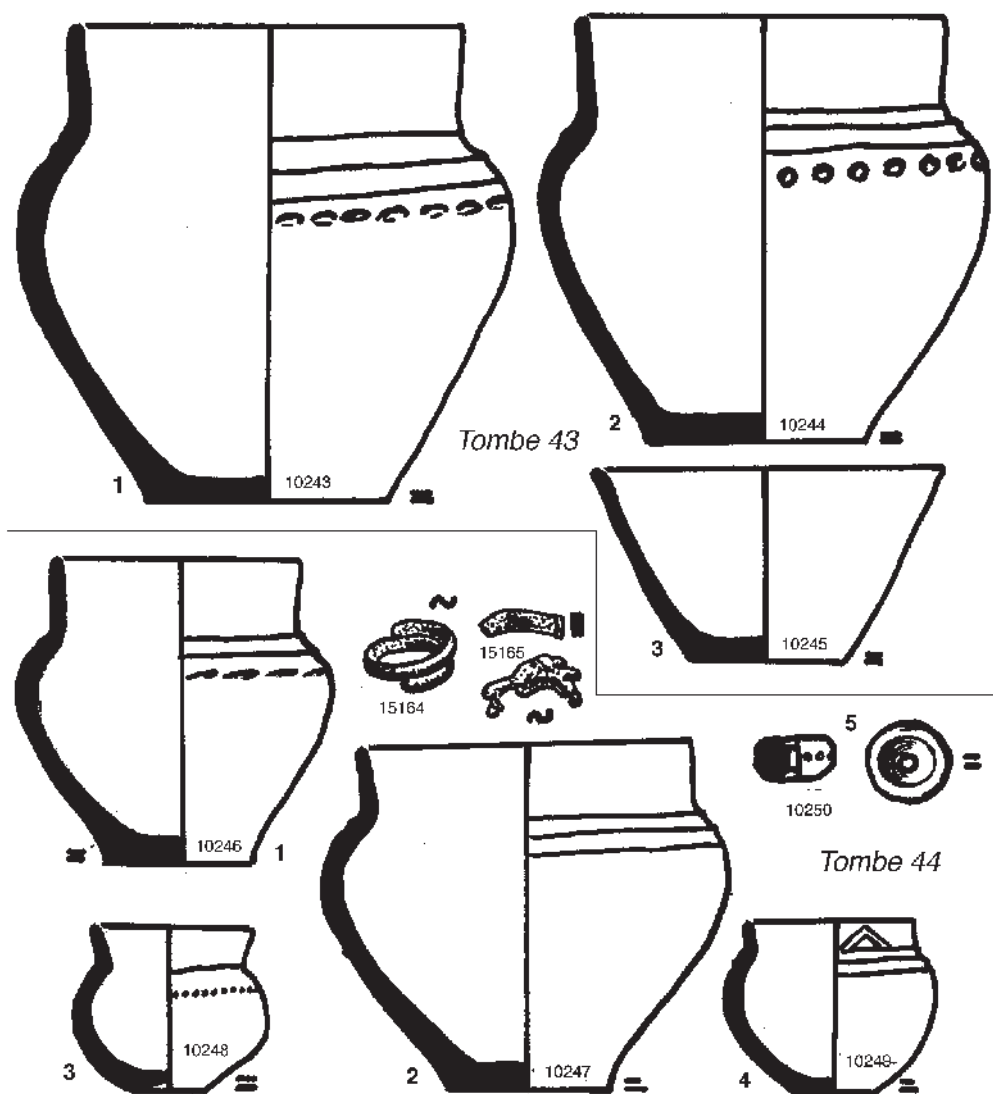


Fig. 42 : Mobilier des tombes 43 et 44.

0,065 m ; Do : 0,065 m ; Db : 0,03 m.

5 (10250) : pendeloque discoïdale ornée de petites dépressions rondes et légères sur le pourtour. Poterie grossière, beige marbrée de noir, lissée en surface. D : 0,03 m ; E : 0,018 m ; D du trou : 0,007 m ; P : 20,5 g.

– Bronze :

15164 : petit anneau formé d'une bandelette mince enroulée en spirale. D : 0,016 m ; H : 0,01 m. Il était dans l'ossuaire, en surface.

15165 : débris de bracelets à section rectangulaire, à demi fondus. Ils étaient dans la fosse, parmi les cendres du bûcher. Côtés : 0,004 x 0,002 m.

– Données anthropologiques :

Les 145,2 g d'ossements correspondent à sujet de taille adulte, probablement un adolescent.

Ces deux tombes sont très importantes pour la chronologie de cette nécropole. En effet, pour superposer en partie la fosse de la tombe 43 à la dalle de couverture de la tombe 44, il fallait que cette dernière soit

suffisamment enfouie et tout à fait oubliée. Cette superposition est sûrement fortuite, et nous pouvons donc classer la tombe 44 parmi les plus anciennes de ce groupe.

Tombe 45

Description générale (fig. 43)

Dalle de couverture enlevée par la charrue. A 0,60 m de profondeur, loculus de 0,50 m de diamètre renfermant peu de cendres, profond de 0,20 m (fig. 44).

Inventaire du dépôt funéraire (fig. 46)

– Céramique : 1 ossuaire, 2 vases à offrandes.

1 (10251) : ossuaire en poterie brune, grossière et friable. Le col, écrasé par la petite dalle qui recouvrait le vase, n'a pu être reconstitué. Deux ou trois cannelures incertaines sur l'épaule, soulignées par une ligne de légères dépressions ovales. H : 0,165 m environ ; Db : 0,08 m.

2 (10252) : vase en poterie brune assez bien épurée. Un petit tenon carré était fixé à la naissance du col ; mais il était déjà absent quand



Fig. 43 : Vue de la tombe 45.

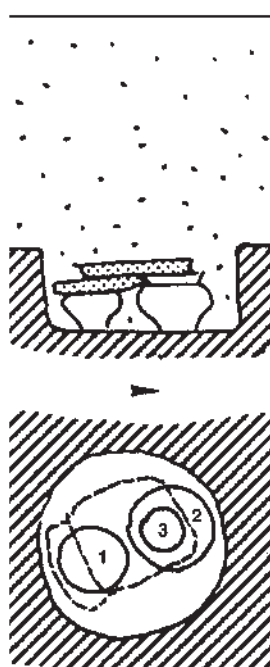


Fig. 44 : Coupe et plan de la tombe 45.

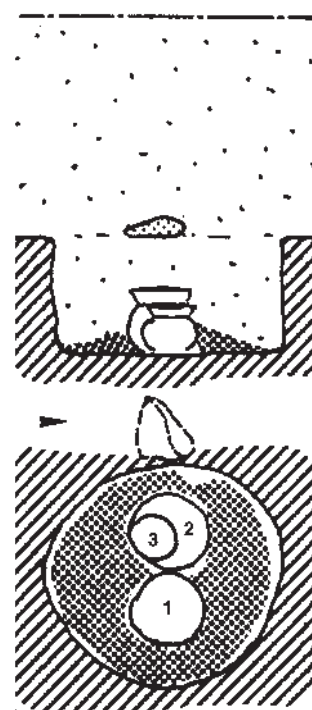
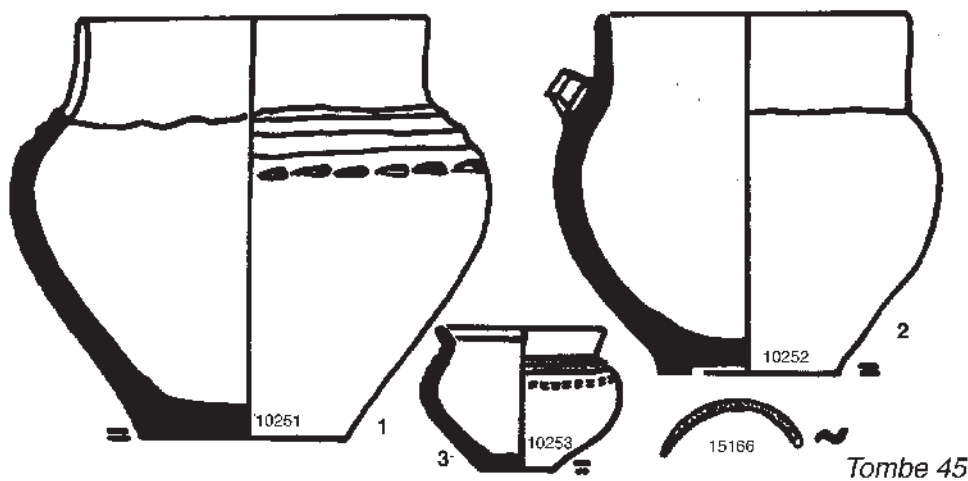
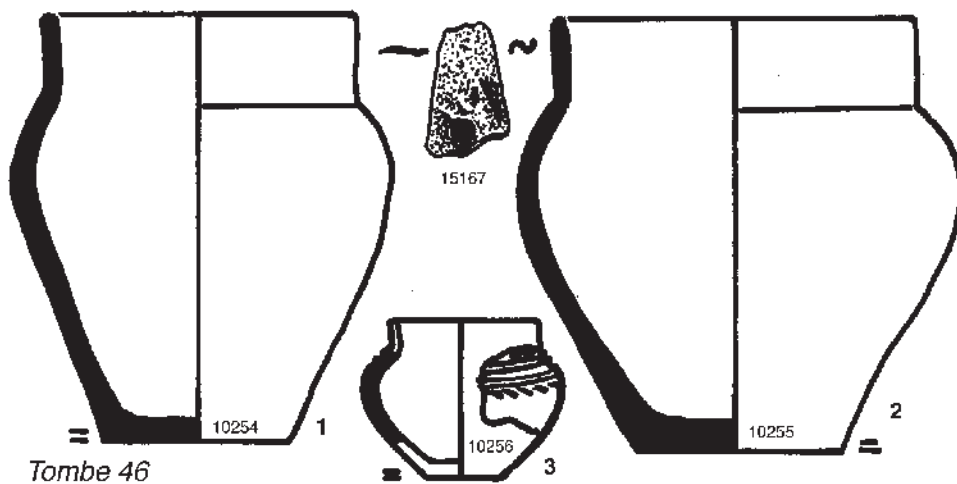


Fig. 45 : Coupe et plan de la tombe 46.



Tombe 45



Tombe 46

Fig. 46 : Mobilier des tombes 45 et 46.

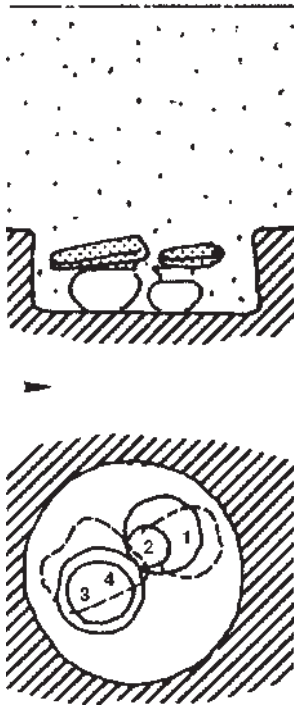


Fig. 47 : Coupe et plan de la tombe 47.



Fig. 48 : Vue de la couverture (en A) et du dépôt (en B) de la tombe 48. En A, on distingue les récipients déposés dans le tumulus.

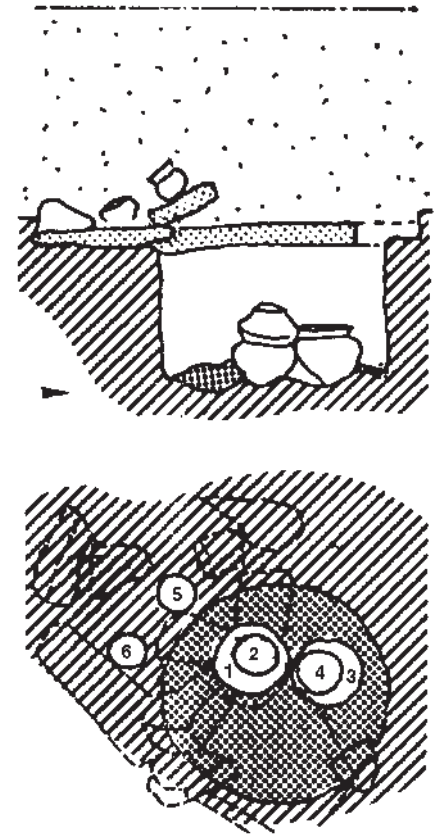


Fig. 49 : Coupe et plan de la tombe 48.

on a placé le vase dans la tombe. H : 0,14 m ; Do : 0,12 m Db : 0,07 m.

Ce vase était fermé par une petite dalle en calcaire, déplacée par la charrue, mais qui garde l'empreinte du col.

3 (10253) : petit vase en poterie brune grossière. Deux cannelures sur l'épaule, soulignées par une ligne de tirets doubles incisés avant cuisson. H : 0,055 m ; Do : 0,65 m ; Db : 0,025 m. Il était dans le vase 10252.

– *Bronze* :

15166 : fragment de tige à section ronde. Il adhérait à la dalle de fermeture du vase 10252. D : 0,001 m.

– *Données anthropologiques* :

Les 36,9 g d'os appartiennent à un sujet d'âge indéterminé.

Tombe 46

Description générale

Dalle de couverture enlevée par la charrue. A 0,60 m du sol actuel, loculus de 0,60 m de diamètre, renfermant des cendres, profond de 0,35 m (fig. 45).

Inventaire du dépôt funéraire (fig. 46)

– *Céramique* : 1 ossuaire, 2 vases à offrandes.

1 (10254) : ossuaire en poterie brune micacée. H : 0,17 m ; Do : 0,12 m ; Do : 0,075 m.

2 (10255) : grand vase, même poterie que le 10154. H : 0,17 m ; Do : 0,14 m ; Db : 0,08 m.

3 (10256) : petit vase en poterie noire, fine, brune à la cassure mais très désagrégé et incomplet. Une ligne légèrement incisée avant cuisson à la base du col, deux autres lignes incisées sur l'épaule, soulignées par un léger pointillé, au-dessous de deux cannelures. Il était dans le vase 10255.

– *Bronze* :

15167 : plaquette triangulaire, très mince, trouvée parmi les cendres de la fosse.

– *Faune* :

15168 : fragment d'humérus gauche d'ovicapriné, non brûlé. Il était dans l'ossuaire, en surface.

– *Données anthropologiques* :

Les os humains étaient accompagnés de cailloux qui pourraient provenir de la vidange du bûcher funéraire. Les 326,5 g que renfermait l'ossuaire appartiennent à un sujet d'âge indéterminé.

Tombe 47

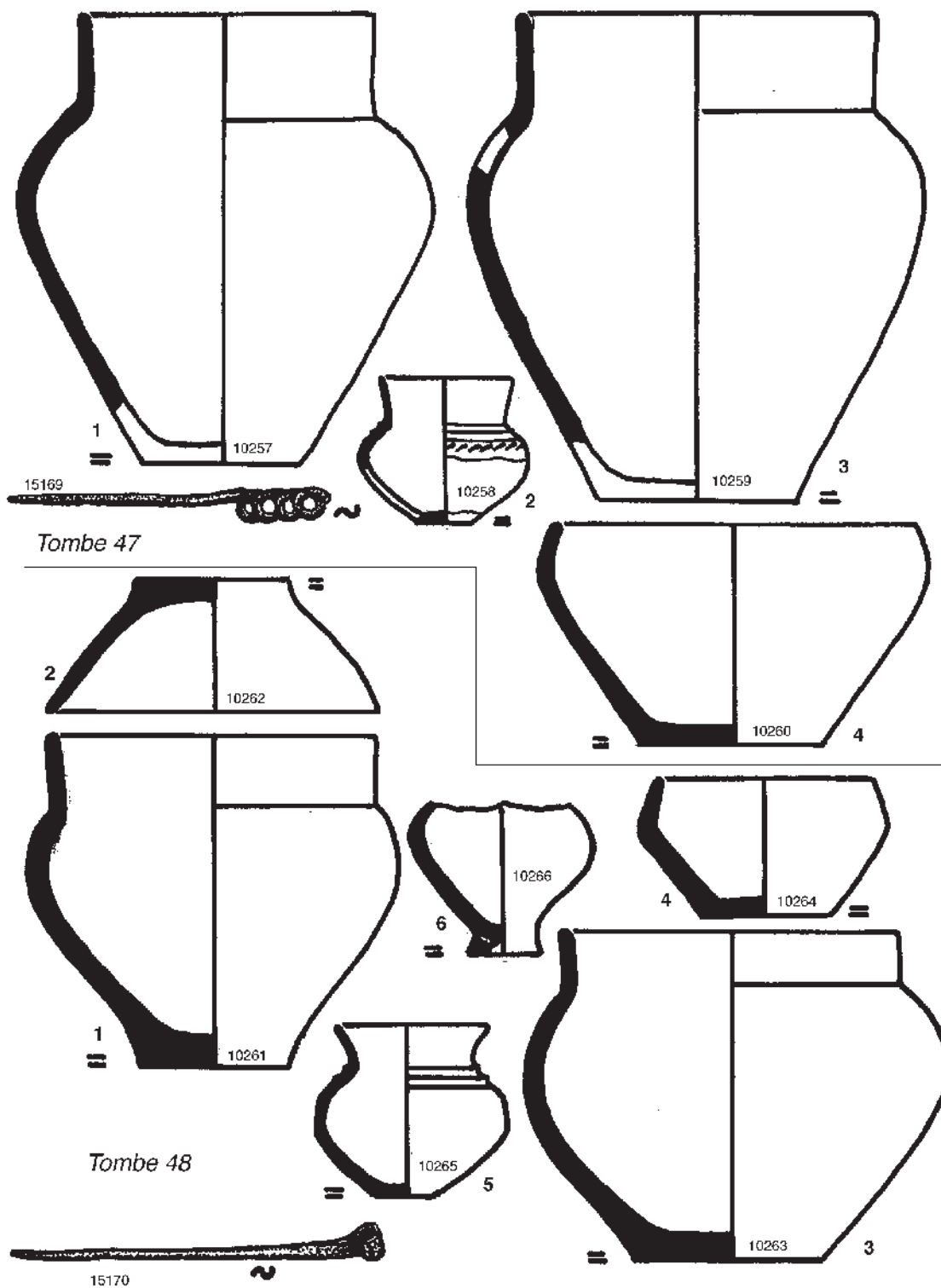


Fig. 50 : Mobilier des tombes 47 et 48.

Description générale

Dalle de couvercle enlevée par la charrue. A 0,60 m du sol actuel, locus de 0,60 m de diamètre, renfermant des cendres, profond de 0,20 m (fig. 47).

Inventaire du dépôt funéraire (fig. 50)

– *Céramique* : 1 ossuaire, 3 vases à offrandes.

1 (10257) : ossuaire en poterie brune grossière, grise à la cassure, très désagrégée. H : 0,21 m environ ; Do : 0,13 m ; Db : 0,07 m environ.

2 (10258) : petit vase en poterie beige marbrée de brun, grossière et très désagrégée. Deux cannelures sur l'épaule, soulignées par une ligne de petites hachures obliques. Do : 0,06 m environ. Il était dans l'ossuaire, en surface.

3 (10259) : grand vase en poterie grossière très désagrégée. H : 0,16 m ; Db : 0,09 m. Une petite dalle en pierre calcaire le recouvrait.

4 (10260) : petite écuelle en poterie grossière très friable, brune en surface, rouge à la cassure. H : 0,10 m ; Do : 0,165 m ; Db : 0,085 m. Elle était dans le vase 10259.

– *Bronze* :

15169 : épingle dont la tête est formée par un ressort à 4 spires, redressé et aplati. L totale : 0,073 m. Elle était dans l'ossuaire, parmi les os brûlés.

– *Données anthropologiques* :

L'ossuaire contenait 161,9 g d'os appartenant à un adolescent ou un adulte.

Tombe 48*Description générale*

Intacte (fig. 48). A 0,60 m du sol actuel, vestiges d'un petit tumulus de pierres surmontant la dalle de couverture. Au-dessous, locus de 0,60 m de diamètre, renfermant des cendres, profond de 0,40 m (fig. 49).

Inventaire du dépôt funéraire (fig. 50)

– *Céramique* : 1 ossuaire, 1 plat-couvercle, deux vases à offrandes dans la fosse, 2 vases à offrandes sur le tumulus.

1 (10261) : ossuaire en poterie brunâtre assez grossière. H : 0,155 m ; Do : 0,15 m ; Db : 0,07 m.

2 (10262) : plat-couvercle. Même poterie que le 10261. H : 0,06 m ; Do : 0,15 m ; Db : 0,07 m. Il recouvrait l'ossuaire.

3 (10263) : grand vase en poterie brune grossière, rouge à la cassure. H : 0,15 m ; Do : 0,15 m ; Db : 0,09 m.

4 (10264) : petite écuelle. Même poterie que le 10261. H : 0,065 m ; Do : 0,10 m ; Db : 0,06 m (fig.38). Elle était dans le 10263.

Ces quatre vases étaient dans la fosse.

5 (10265) : petit vase en poterie noire fine, marbrée de beige, micacée. Deux cannelures sur l'épaule, la plus basse soulignée par une ligne finement incisée avant cuisson. H : 0,08 m ; Do : 0,07 m ; Db : 0,025 m.

6 (10266) : petit vase incomplet, en poterie rougeâtre grossière très désagrégée. Un trou avant cuisson dans le pied. H actuelle : 0,07 m ; Dp : 0,035 m ; Hp : 0,01 m. Ces deux vases étaient au-dessus de la tombe, sur le bord du tumulus de pierres.

– *Bronze* :

15170 : épingle à tête aplatie et enroulée. L : 0,085 m. Elle était dans l'ossuaire, parmi les os.

– *Données anthropologiques* :

L'ossuaire renfermait 104,9 g d'os appartenant à un enfant jeune.

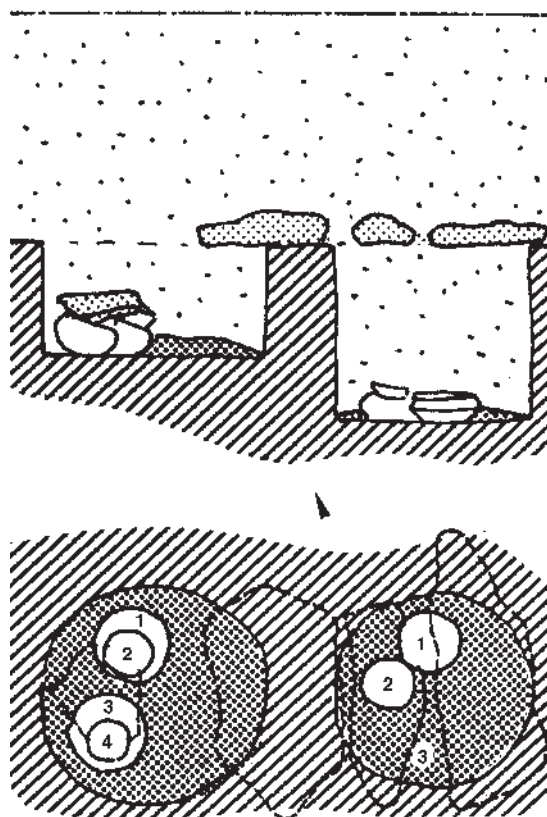
Tombe 49

Fig. 51 : Coupe et plan des tombes 49 et 50.

Description générale

Intacte. A 0,60 m du sol actuel, une dalle de couverture en place. Deux autres dalles, à côté et sur le même plan, pourraient faire partie d'un petit tumulus pareil à celui de la tombe 48. Locus de 0,60 m de diamètre, renfermant des cendres, profond de 0,30 m (fig. 51).

Inventaire du dépôt funéraire (fig. 52)

– *Céramique* : 1 ossuaire, 3 vases à offrandes, une pendeloque.

1 (10267) : ossuaire en poterie grossière, brune marbrée de noir lissée en surface. H : 0,15 m ; Do : 0,15 m ; Db : 0,08 m.

2 (10268) : petite écuelle en poterie brunâtre grossière. On y voit l'arrachement d'une petite anse ou d'un tenon rivé. H : 0,082 m ; Do : 0,122 m ; Db : 0,062 m. Elle était dans l'ossuaire, en surface.

3 (10269) : grand vase en poterie grossière, brunâtre marbrée noir, identique à celle de l'ossuaire. Deux cannelures sur l'épaule. Un pointillé oblique sur la première arête, une ligne de dépressions arrondies sur la plus basse. H : 0,23 m ; Do : 0,18 m ; Db : 0,094 m. Une dalle mince en pierre calcaire le fermait.

4 (10270) : petit vase en poterie brune marbrée de noir. Deux cannelures sur l'épaule. Un pointillé les souligne. H : 0,60 m ; Do : 0,064 m ; Db : 0,02 m. Ce vase était dans le 10269.

5 (10271) : pendeloque en poterie brune grossière. D : 0,034 m ; E : 0,014 m ; D du trou : 0,007 m ; P : 20,3 g. Elle était à côté du vase 10269.

– *Bronze* :

15172 : débris d'anneaux à section triangulaire.

15173 : débris de bracelet à section rectangulaire. Côtés : 0,005 x

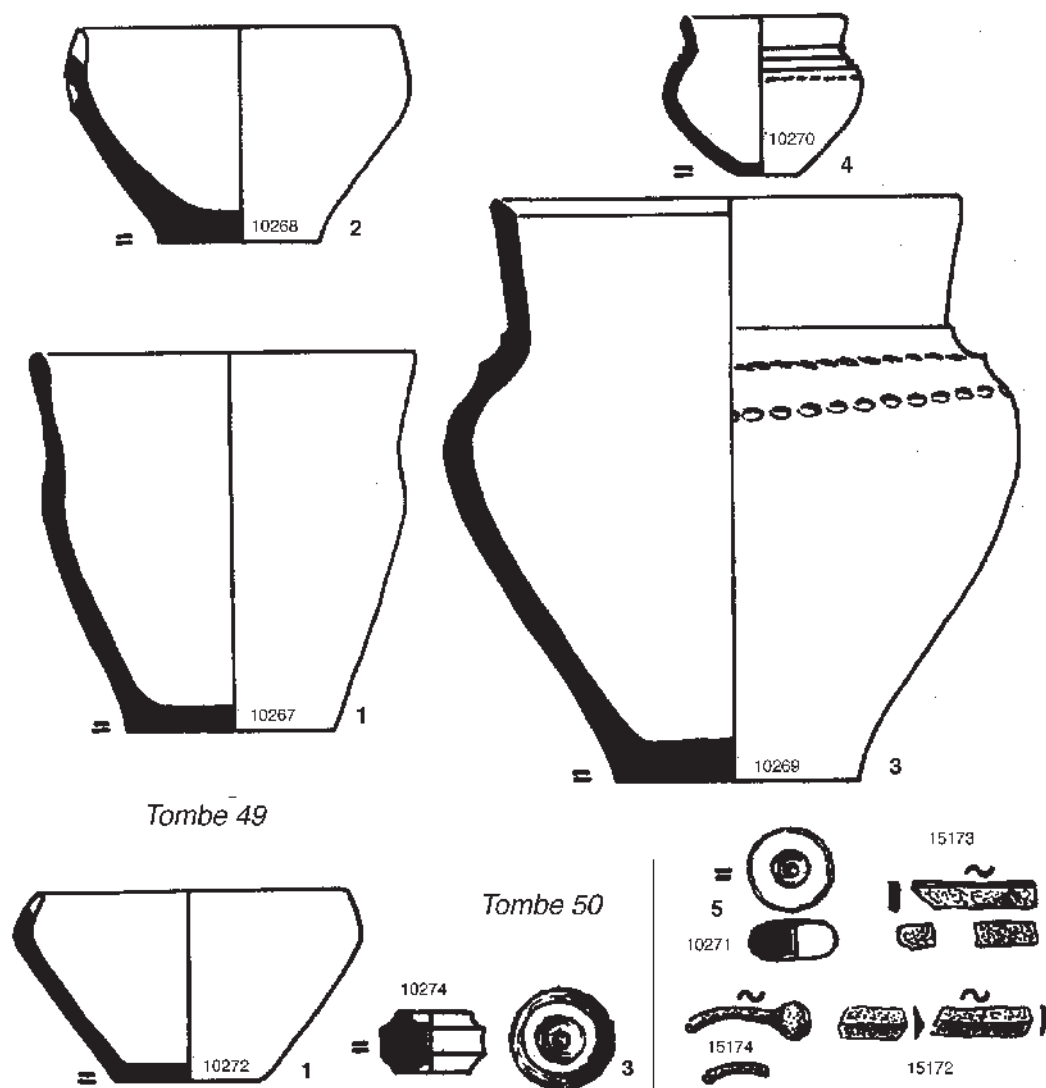


Fig. 52 : Mobilier des tombes 49 et 50.

0,002 m.

15174 : fragment d'une épingle à tête sphérique.

Tous ces fragments de bronze, à demi fondus, étaient parmi les cendres de la fosse.

– *Données anthropologiques* :

Les 98,5 g que contenait l'ossuaire appartiennent à un sujet adulte.

Tombe 50

Description générale

Intacte, non loin de la précédente. A 0,60 m du sol actuel, sous les deux dalles signalées à côté de la tombe 49, loculus de 0,50 m de diamètre renfermant des cendres, profond de 0,45 m (fig. 51).

Inventaire du dépôt funéraire (fig. 52)

– *Céramique* : 1 ossuaire, 1 vase à offrandes, une pendeloque.

1 (10272) : ossuaire en poterie grossière effritée, rouge à l'intérieur,

brune à l'extérieur. H : 0,075 m ; Do : 0,12 m environ ; Db : 0,06 m.

2 (10273) : vase en poterie grossière, entièrement effritée, non reconstituable. Non figuré.

3 (10274) : pendeloque à cannelures horizontales, en poterie brune grossière. D : 0,04 m ; E : 0,024 m ; D du trou : 0,01 m ; P : 38,9 g.

– *Données anthropologiques* :

L'ossuaire contenait 56,8 g d'os correspondant à un sujet adolescent ou adulte.

Tombe 51

Description générale

Intacte (fig. 53). A 0,60 m du sol actuel, deux dalles de couverture un peu accrochées par la charrue. Loculus de 0,60 m de diamètre, contenant peu de cendres, profond de 0,45 m (fig. 54).

Inventaire du dépôt funéraire (fig. 55)

– *Céramique* : 1 ossuaire, 4 vases à offrandes, 1 tesson isolé.

1 (10275) : ossuaire en poterie brune grossière très effrité. H :



Fig. 53 : Vue de la tombe 51.

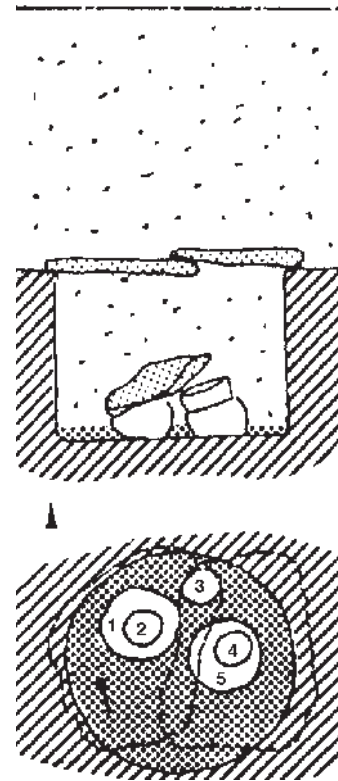


Fig. 54 : Coupe et plan de la tombe 51.

0,21 m environ ; Do : 0,16 m ; Db : 0,095 m.

2 (10276) : petit vase en poterie brune grossière. Deux cannelures sur l'épaule. H : 0,055 m ; Do : 0,065 m ; Db : 0,025 m. Il était dans l'ossuaire, en surface.

3 (10277) : grand vase en poterie grossière, brune marbrée de rouge, à parois minces. Deux larges cannelures sur l'épaule. H : 0,245 m ; Do : 0,195 m ; Db : 0,08 m. Il était en partie recouvert et écrasé par une petite dalle épaisse en pierre calcaire.

4 (10278) : écuelle en poterie brune grossière. H : 0,085 m ; Do : 0,16 m ; Db : 0,08 m. Un petit tenon près du bord. Elle était dans le 10277.

5 (10279) : petit vase en poterie beige assez fine. H : 0,06 m ; Do : 0,07 m ; Db : 0,02 m.

6 (10280) : tesson isolé, appartenant à un grand vase. Poterie grossière, contenant du calcaire, rougeâtre en surface, noirâtre à la cassure, qui semble passé au feu après le bris du vase (cassures oxydées). Il porte un mamelon de préhension. Non figuré.

– *Bronze* :

15175 : épingle à tête en anneau à section losangique. L totale : 0,18 m ; D de l'anneau : 0,017 m. Elle était fichée verticalement dans le sol de la fosse, devant l'ossuaire.

– *Données anthropologiques* :

L'ossuaire contenait 326,2 g d'os appartenant à un sujet adulte.

Tombe 52

Description générale

Intacte (fig. 56), mais dalle de couverture soulevée par la charrue. A 0,60 m du sol actuel, loculus de 0,65 m de diamètre, renfermant peu de cendres, profond de 0,30 m (fig. 57).

Inventaire du dépôt funéraire (fig. 58)

– *Céramique* : 1 ossuaire, 1 plat-couvercle, 3 vases à offrandes.

1 (10281) : ossuaire en poterie brune grossière, très friable. H ; 0,16 m ; Do : 0,15 m ; Db : 0,07 m.

2 (10282) : plat tronconique en poterie grossière, brune en surface, rouge à la cassure, lissée à l'intérieur, très friable. H : 0,08 m ; Do : 0,16 m ; Db : 0,06 m. Il recouvrait l'ossuaire.

3 (10283) : vase en poterie brune grossière, assez fine en surface, très friable. H : 0,15 m ; Do : 0,12 m ; Db : 0,07 m.

4 (10284) : petit vase en poterie brune grossière. Deux cannelures sur l'épaule H : 0,065 m ; Do : 0,07 m ; Db : 0,02 m. Il était dans le 10283.

5 (10285) : petite écuelle en poterie grossière, noire marbrée de brun, affinée en surface. Elle est munie d'un petit tenon près du bord. H : 0,05 m ; Do : 0,10 m ; Db : 0,06 m.

– *Bronze* :

15176 : épingle à tête aplatie et enroulée. L totale : 0,08 m.

– *Os* :

15177 : objet indéterminé, sorte de poinçon, brûlé. L : 0,045 m.

15178 : objet indéterminé, brûlé. L : 0,045 m.

Tombe 51

Fig. 55 : Mobilier de la tombe 51.

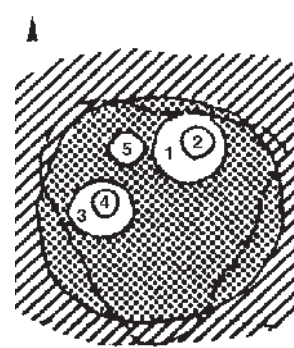
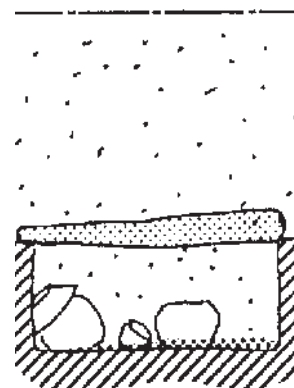
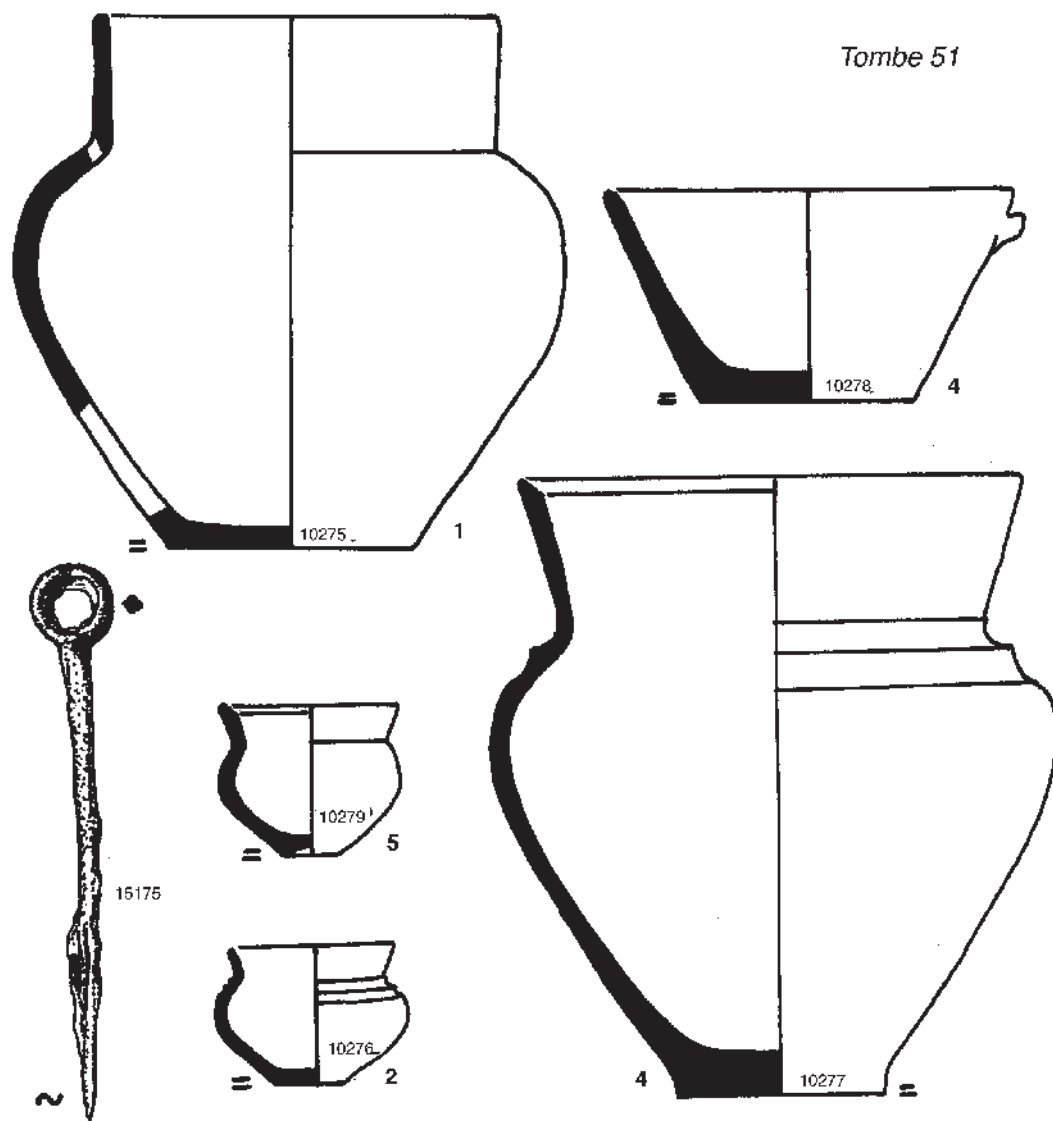


Fig. 56 : Vue de la tombe 52.

Fig. 57 : Coupe et plan de la tombe 52.

Ces deux objets et l'épingle étaient dans l'ossuaire, en surface.

– *Données anthropologiques :*

L'ossuaire a livré les restes de deux individus : un enfant de - de 10 ans et un sujet adolescent ou adulte (17,9 g).

Tombe 53

Description générale

Dalle de couverture enlevée par la charrue. A 0,60 m du sol actuel, loculus de 0,50 m de diamètre, renfermant très peu de cendres profond de 0,20 m. Quatre pierres, à proximité du loculus, semblent en relation avec la tombe (fig. 59).

Inventaire du dépôt funéraire (fig. 60)

– *Céramique :* 1 ossuaire, 3 vases à offrandes.

1 (10286) : ossuaire en poterie brune grossière assez fine en surface, à parois assez minces. H : 0,26 m ; Do : 0,19 m ; Db : 0,10 m.

2 (10287) : grand vase en poterie brune grossière. H : 0,28 m ; Do : 0,18 m ; Db : 0,09 m.

3 (10288) : écuelle en poterie brune grossière, assez affinée en surface. H : 0,085 m ; Do : 0,12 m ; Db : 0,06 m. Fond largement ombiliqué. Elle était dans le vase 10287.

4 (10289) : petit vase en poterie brune assez bien épurée. Deux cannelures sur l'épaule. Le petit pied conique et le col à sa base sont perforés avant cuisson. H : 0,08 m ; Do : 0,065 m ; Hp : 0,01 m ; Dp : 0,003 m.

– *Bronze :*

15179 : épingle à tête vasiforme. L totale : 0,125 m. Sur un peu plus de 2 centimètres, la tige au-dessous de la tête est encerclée de traits équidistants finement gravés. On l'avait fichée verticalement dans les os de l'ossuaire, si vigoureusement qu'elle avait perforé une tête d'humérus.

15180 : débris de bracelet à section rectangulaire. Côtés : 0,005 x 0,002 m et 0,003 x 0,002 m.

15181 : fragment de bracelet à section ronde. D : 0,003 m.

Ces débris étaient dispersés au fond de la fosse.

– *Faune :*

15182 : débris d'un os non brûlé, peut-être humérus d'ovicapriné déposé dans l'ossuaire, en surface.

– *Données anthropologiques :*

743,6 g d'os correspondant à un adulte ont été recueillis.

Tombe 54

Description générale

Dalle de couverture enlevée par la charrue. A 0,55 m du sol actuel, loculus de 0,55 m de diamètre, contenant des cendres, profond de 0,25 m (fig. 61).

Inventaire du dépôt funéraire (fig. 62)

– *Céramique :* 1 ossuaire, 1 plat-couvercle, 2 vases à offrandes, 1 tesson isolé.

1 (10290) : ossuaire en poterie assez fine, rouge-brun taché de noir. H : 0,16 m ; Do : 0,16 m ; Db : 0,07 m.

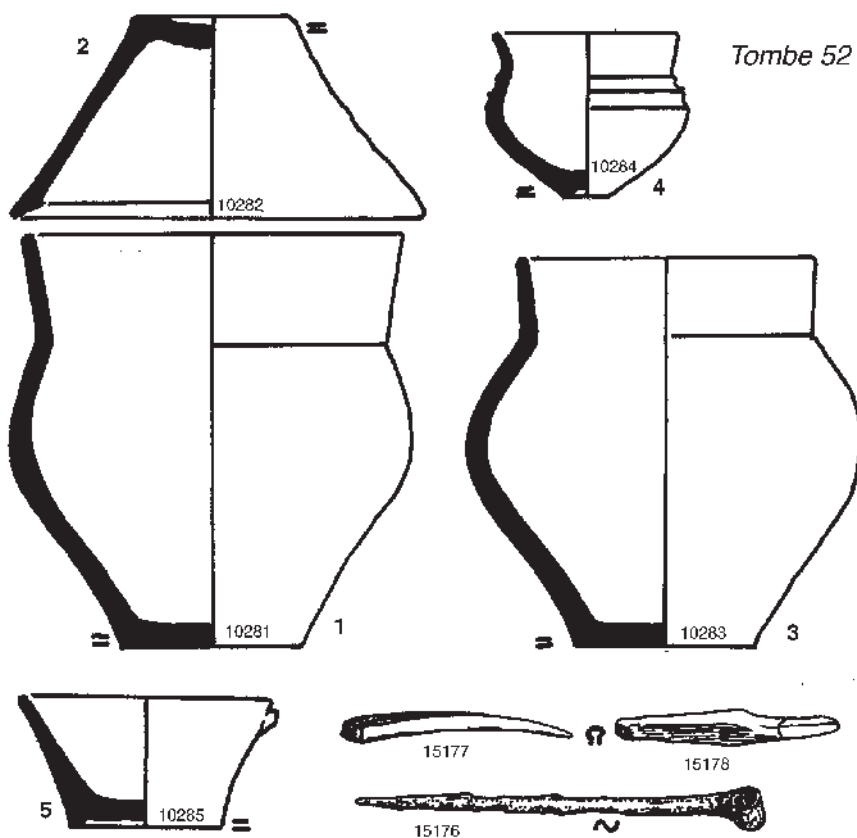


Fig. 58 : Mobilier de la tombe 52.

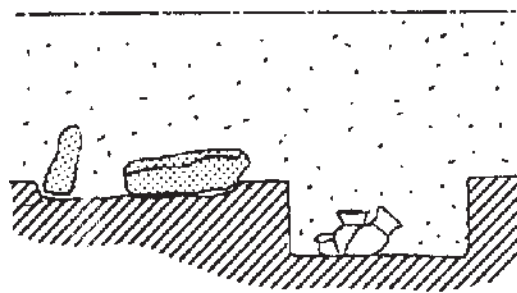


Fig. 59 : Coupe et plan de la tombe 53.

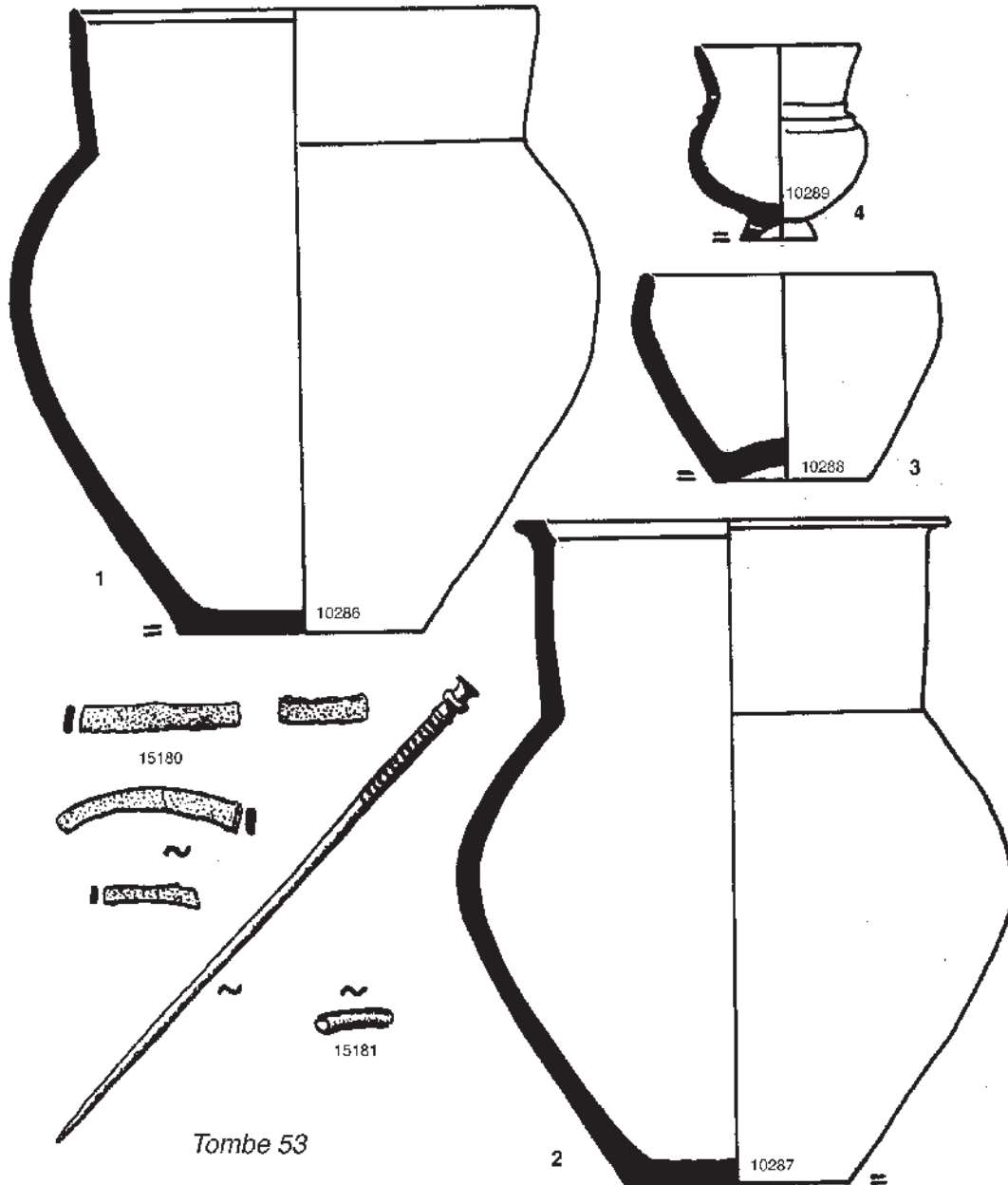


Fig. 60 : Mobilier de la tombe 53.

2 (10291) : plat tronconique en poterie noirâtre, assez fine mais friable, lissée à l'intérieur seulement. H : 0,075 m ; Do : 0,24 m ; Db : 0,075 m (fig.44).

3 (10292) : grand vase en poterie rougeâtre grossière et friable. H : 0,19 m ; Do : 0,145 m ; Db : 0,085 m.

4 (10293) : petit vase en poterie grossière, brun marbré de noir. H : 0,06 m ; Do : 0,055 m ; Db : 0,02 m. Il était dans le 10292.

5 (10294) : tesson isolé, en poterie grossière, rouge en dehors noire à l'intérieur à la cassure, appartenant à un grand récipient sensiblement plus épais que les autres vases. Non figuré.

- Bronze :

15183 : épingle à tête incomplète (probablement aplatie et enrou-

lée). L actuelle : 0,058 m. Exceptionnellement, on l'avait déposée au fond de l'ossuaire.

15184 : débris d'anneaux carénés.

15185 : débris de bracelet à section rectangulaire. Côtés : 0,005 x 0,001 m.

15186 : fragment d'un bracelet plus large à section rectangulaire. Côtés : 0,006 x 0,002 m.

Ces fragments étaient dans les cendres de la fosse.

- Données anthropologiques :

L'ossuaire a livré 141,5 g d'os appartenant à un grand enfant, un adolescent ou un adulte.

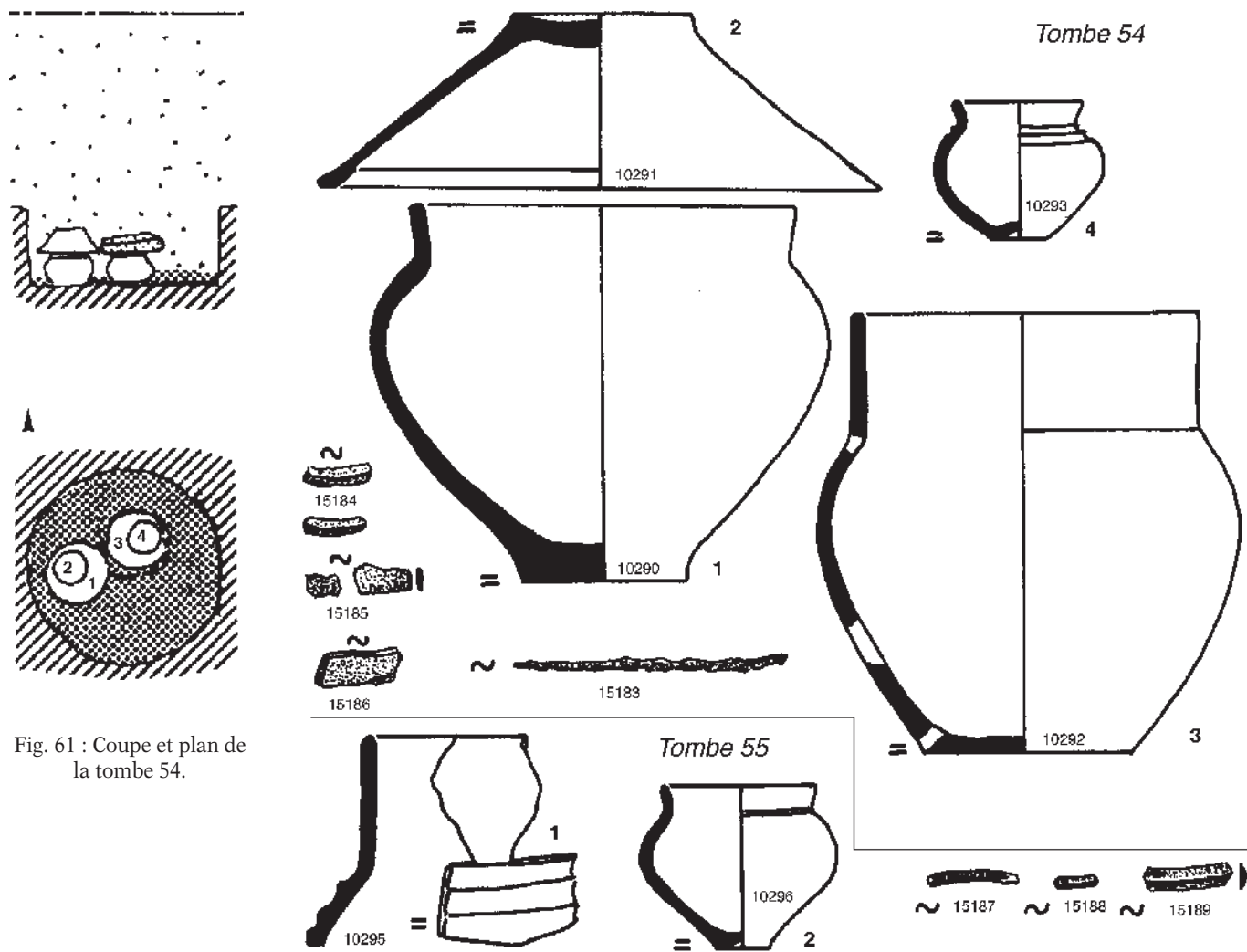


Fig. 61 : Coupe et plan de la tombe 54.

Fig. 62 : Mobilier des tombes 54 et 55.

Tombe 55

Description générale

Entièrement soulevée par la charrue.

Inventaire du dépôt funéraire (fig. 62)

– Céramique : fragments de 2 vases.

1 (10295) : fragments d'un grand vase incomplet en poterie brunâtre fine.

2 (10296) : petit vase en poterie brune fine, légèrement micacé. H : 0,07 m ; Do : 0,065 m ; Db : 0,02 m.

– Bronze :

15187 : fragment de fil de bronze à section ronde, très finement encerclé de lignes équidistantes légèrement gravées qui lui donnent l'aspect d'un petit ressort. D : 0,002 m.

15188 : fragment d'anneau caréné.

– Données anthropologiques :

La charrue avait dispersé les os. Néant.

Tombe 56

Description générale

Entièrement soulevée par la charrue.

Inventaire du dépôt funéraire (fig. 63)

– Céramique : 1 ossuaire, 4 vases à offrandes, une pendeloque.

1 (10297) : 1 ossuaire en poterie noire assez grossière, mais affinée en surface. H : 0,10 m ; Do : 0,22 m ; Hp : 0,01 m ; Dp : 0,085 m. L'épaupe porte par endroits des coups de lisseur donnant une sorte de méplat.

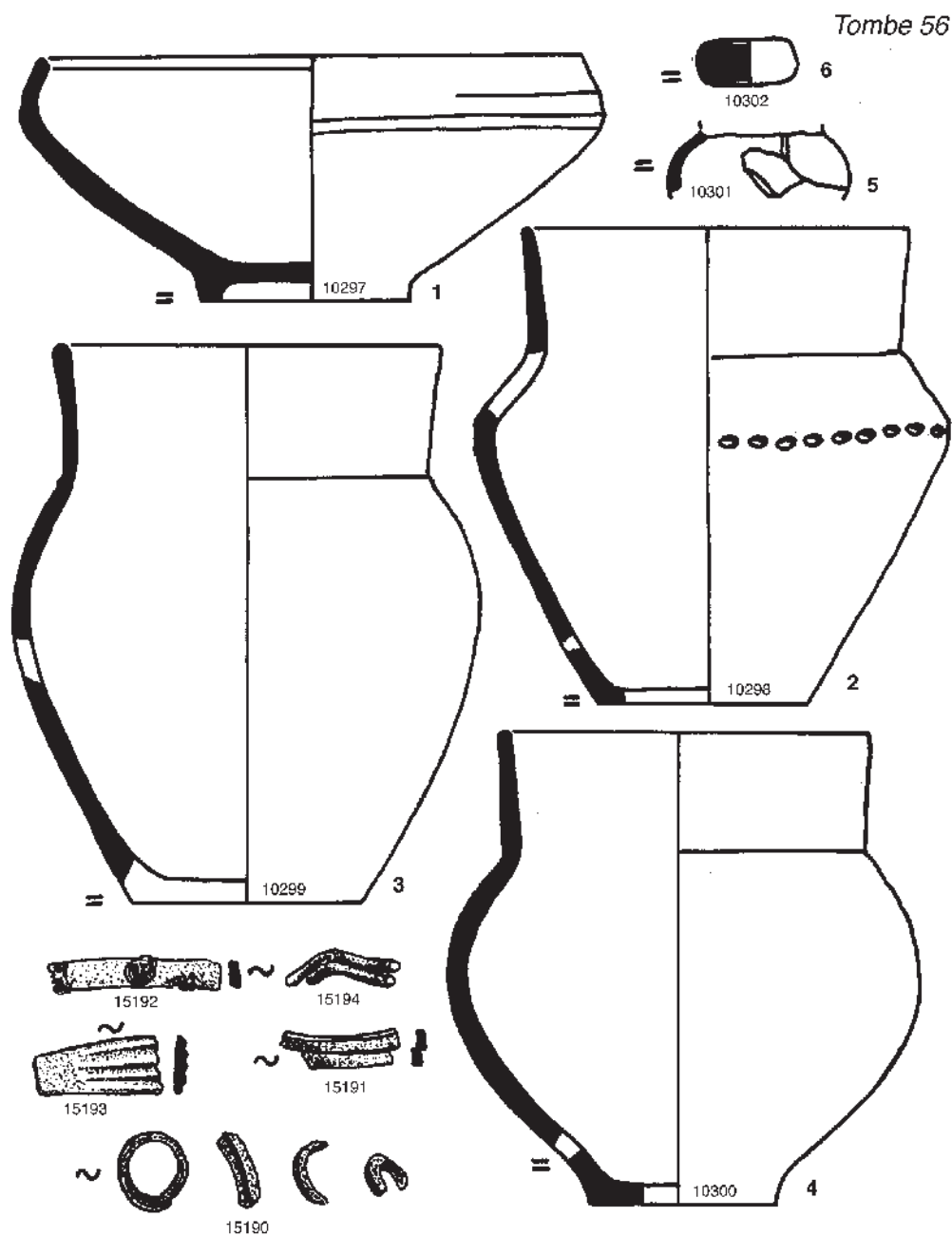
2 (10298) : grand vase en poterie noirâtre, brune à l'extérieur assez fine. H : 0,20 m environ ; Do : 0,16 m ; Db : 0,085 m.

3 (10299) : fragments d'un grand vase en poterie brunâtre assez fine, contenant du mica (noir, semble-t-il). H : 0,23 m environ ; Do : 0,16 m. Le fond manque.

4 (10300) : fragments d'un vase en poterie noire fine, contenant du mica très fin. H : 0,195 m environ ; Do : 0,15 m ; Db : 0,075 m.

5 (10301) : fragments d'un petit vase incomplet en poterie grossière brune.

6 (10302) : pendeloque plate en poterie brune grossière. D : 0,04 m ;



E : 0,02 m ; D du trou : 0,006 m ; P : 35,6 g.

– *Bronze* :

15190 : fragments d'anneaux carénés.

15191 : deux fragments soudés par l'oxyde, d'un bracelet-spirale à section rectangulaire. Côtés : 0,004 x 0,002 m.

15192 : fragment de bracelet à section rectangulaire portant des cercles concentriques finement gravés. Côtés : 0,004 x 0,002 m.

15193 : fragment d'un large ruban cannelé. l : 0,008 m.

15194 : deux fragments, soudés par l'oxyde, d'un bracelet-spirale à section ronde. D : 0,002 m.

– *Données anthropologiques* :

Restes d'un sujet d'âge indéterminé.

Tombe 57

Description générale

Dalle de couverture soulevée par la charrue. A 0,70 m du sol actuel, loculus de 0,50 m de diamètre, renfermant peu de cendres, profond de 0,20 m (fig. 64).

Inventaire du dépôt funéraire (fig. 66)

– *Céramique* : 1 ossuaire, 3 vases à offrandes.

1 (10303) : ossuaire en poterie grossière et friable, brunâtre. H ; 0,185 m ; Do : 0,145 m ; Db : 0,08 m. Il était fermé par une petite dalle en pierre calcaire.

2 (10304) : petit vase bitronconique, en forme de bobine, en poterie brunâtre grossière. H : 0,055 m ; Do : 0,06 m ; Db : 0,055 m. Il était au



Fig. 64 : Coupe et plan de la tombe 57.

Fig. 63 : Mobilier de la tombe 56.

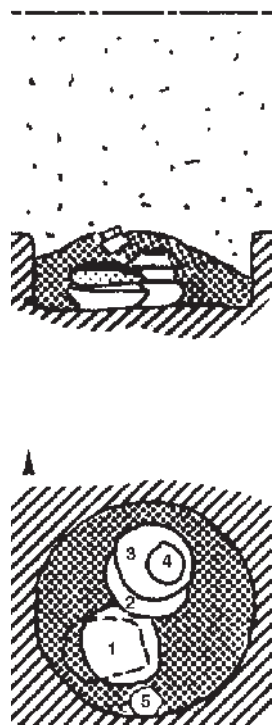


Fig. 65 : Coupe et plan de la tombe 58.

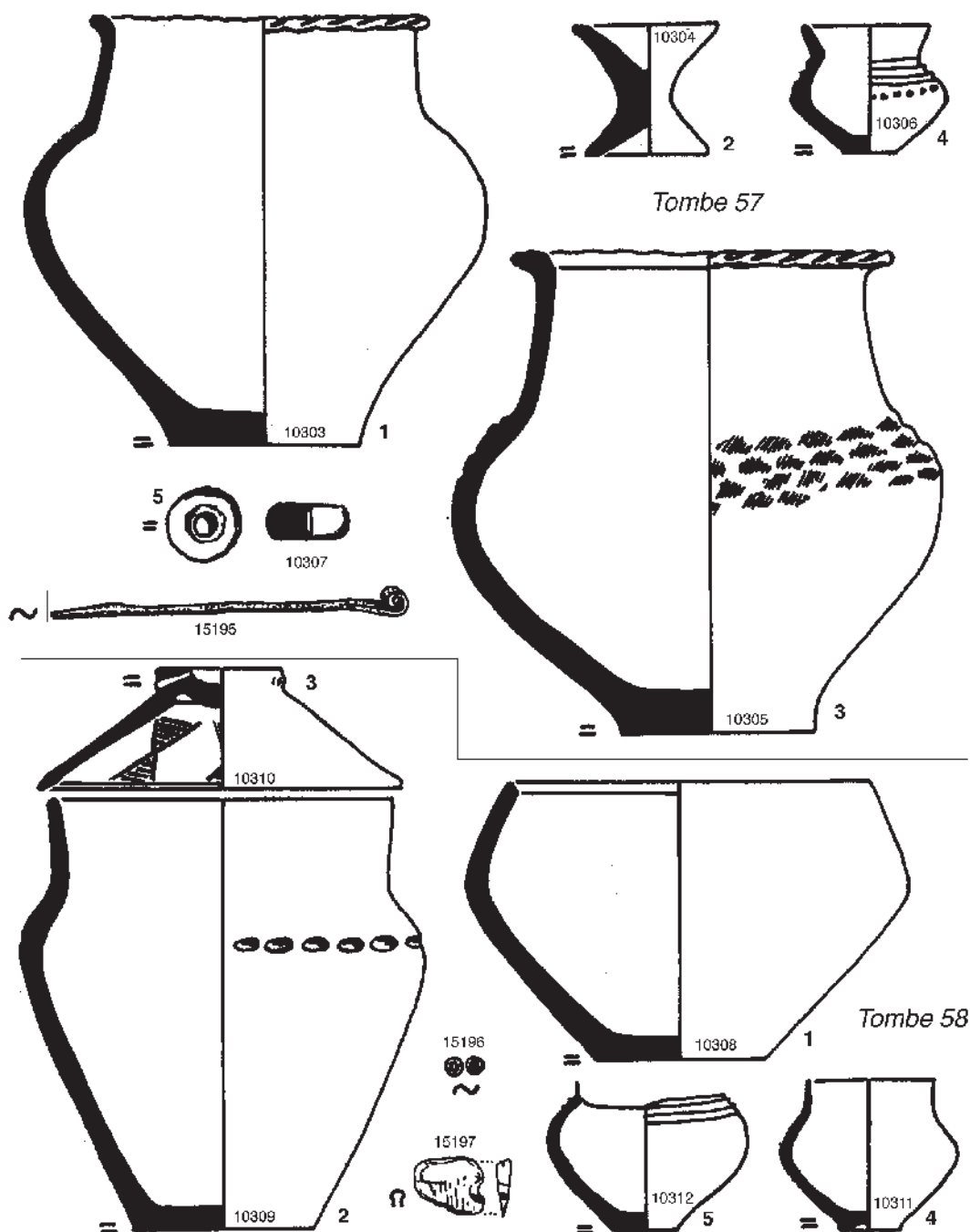


Fig. 66 : Mobilier des tombes 57 et 58.

fond de l'ossuaire.

3 10305) : grand vase en poterie brunâtre grossière. H : 0,21 m ; Do : 0,16 m ; Db : 0,08 m.

4 (10306) : petit vase en poterie brun-rougeâtre clair, fine. H : 0,055 m ; Do : 0,05 m ; Db : 0,02 m. Sur l'épaule, trois cannelures soulignées par un pointillé. Ce petit vase, qui est entier, donne un bon exemple de l'extraordinaire asymétrie des poteries de cette époque à Mailhac.

5 (10307) : pendeloque plate en poterie brune grossière. D : 0,03 m ; E : 0,014 m ; D du trou : 0,01 m ; P : 23,4 g.

– Bronze :

15195 : épingle à tête aplatie et enroulée. L : 0,075 m. Elle était dans l'ossuaire, en surface.

– Données anthropologiques :

L'ossuaire contenait 10,0 g appartenant à un enfant de - de 4 ans.

Tombe 58

Description générale

Dalle de couverture soulevée par la charrue. A 0,60 m du sol actuel,

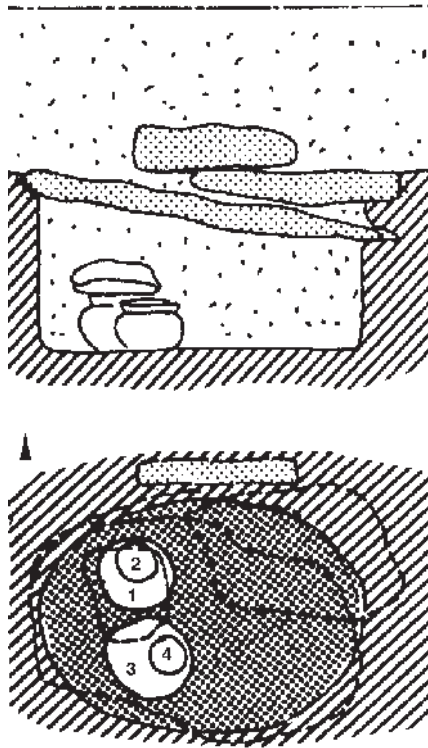


Fig. 67 : Coupe et plan de la tombe 61.

loculus de 0,60 m de diamètre, refermant beaucoup de cendres, profond de 0,20 m (fig. 65).

Inventaire du dépôt funéraire (fig. 66)

– *Céramique* : 1 ossuaire, 1 plat-couvercle, 3 vases à offrandes.

1 (10308) : ossuaire en poterie noirâtre, grossière et friable. H : 0,12 m ; Do : 0,155 m ; Db : 0,07 m. Il était fermé par une petite dalle en pierre calcaire.

2 (10309) : grand vase en poterie beige marbrée de brun, grossière mais affinée en surface. H : 0,185 m ; Do : 0,145 m ; Db : 0,08 m.

3 (10310) : plat tronconique en poterie noire fine, lissée à l'intérieur. Décor incisé avant cuisson avec un instrument à pointe bifide et rempli de poudre blanche. Le pied porte deux trous de suspension percés avant cuisson. H : 0,05 m ; Do : 0,155 m ; Hp : 0,01 m ; Dp : 0,05 m. Le décor se compose de motifs en triangles hachurés opposés par la pointe. Il recouvrait le vase 10309.

4 (10311) : petit vase, entier en poterie grossière, brunâtre marbrée de brun-rouge. H : 0,065 m ; Do : 0,055 m ; Db : 0,025 m. Il était vide, renversé, le pied en l'air dans le 10309 qui était plein de terre.

5 (10312) : petit vase incomplet, en poterie beige assez grossière, mais affinée et lissée en surface. Il était déposé sur les cendres qui emplissaient la fosse. H actuelle : 0,05 m ; Db : 0,025 m.

– *Bronze* :

15196 : petit bouton plat, en cylindre bas, le bord vertical servant de support à une barrette qui forme bélière. D : 0,004 m.

– *Os* :

15196 : fragment de plaquette brûlée, portant une partie de perforation conique. L maximum : 0,015 m.

– *Données anthropologiques* :

3,6 g d'os appartenant à un enfant ont été recueillis.

Tombe 59

Description générale

Entièrement soulevée par la charrue.

Inventaire du dépôt funéraire (fig. 68)

– *Céramique* : fragments de 2 vases.

1 (10313) : fragments d'un grand vase en poterie noirâtre assez fine. Do : 0,165 m. Trois cannelures sur l'épaule, bordée en haut et en bas par une ligne de tirets horizontaux.

2 (10314) : fragment d'un rebord de grand vase à col cylindrique biseauté, en poterie brunâtre grossière. Il s'agit probablement d'un tesson isolé, car c'est le seul morceau de ce vase recueilli là.

– *Données anthropologiques* :

Restes d'un sujet d'âge indéterminé.

Tombe 60

Description générale

Entièrement soulevée par la charrue.

Inventaire du dépôt funéraire (fig. 68)

– *Céramique* : fragments de 2 vases.

1 (10315) : fragments d'un vase incomplet, en poterie brunâtre assez fine mais friable. Do : 0,155 m environ. Une ligne de dépressions ovales sur l'épaule.

2 (10316) : fragments d'un vase incomplet en poterie grossière, beige en surface, brune à la cassure, friable. Trois cannelures sur l'épaule.

– *Bronze* :

15198 : fragment d'un petit anneau à section plan-convexe. L : 0,003 m.

– *Données anthropologiques* :

Néant.

Tombe 61

Description générale

Intacte. A 0,60 m du sol actuel, dalle de couverture en place et loculus ovale (axes : 0,65 m et 0,85 m) contenant des cendres, profond de 0,35 m (fig. 67). La dalle de couverture mesurait 0,10 m d'épaisseur, et une autre dalle dressée sur le bord de la fosse, posée de chant, formait une stèle rudimentaire.

Inventaire du dépôt funéraire (fig. 68)

– *Céramique* : 1 ossuaire, 3 vases à offrandes.

1 (10317) : ossuaire en poterie noirâtre grossière et friable, affinée en surface. H : 0,165 m ; Do : 0,18 m ; Db : 0,07 m. Il était fermé par une petite dalle en pierre calcaire.

2 (10318) : petit vase en poterie brunâtre grossière, intact. H : 0,07 m ; Do : 0,06 m ; Db : 0,03 m. C'est encore un exemple de la surprenante irrégularité de ces poteries.

3 (10319) : grand vase en poterie brunâtre grossière et friable, rouge à la cassure. H : 0,15 m ; Do : 0,13 m ; Db : 0,06 m.

4 (10320) : petit vase en poterie noirâtre assez fine. H : 0,06 m ; Do : 0,07 m ; Db : 0,02 m. Un pointillé au bas de l'épaule. Il était dans le vase 10319.

– *Bronze* :

15199 : tige ronde aplatie à un bout, formant pointe mousse à l'autre (petit burin ou poinçon). L : 0,03 m. Elle était tout au fond de l'ossuaire.

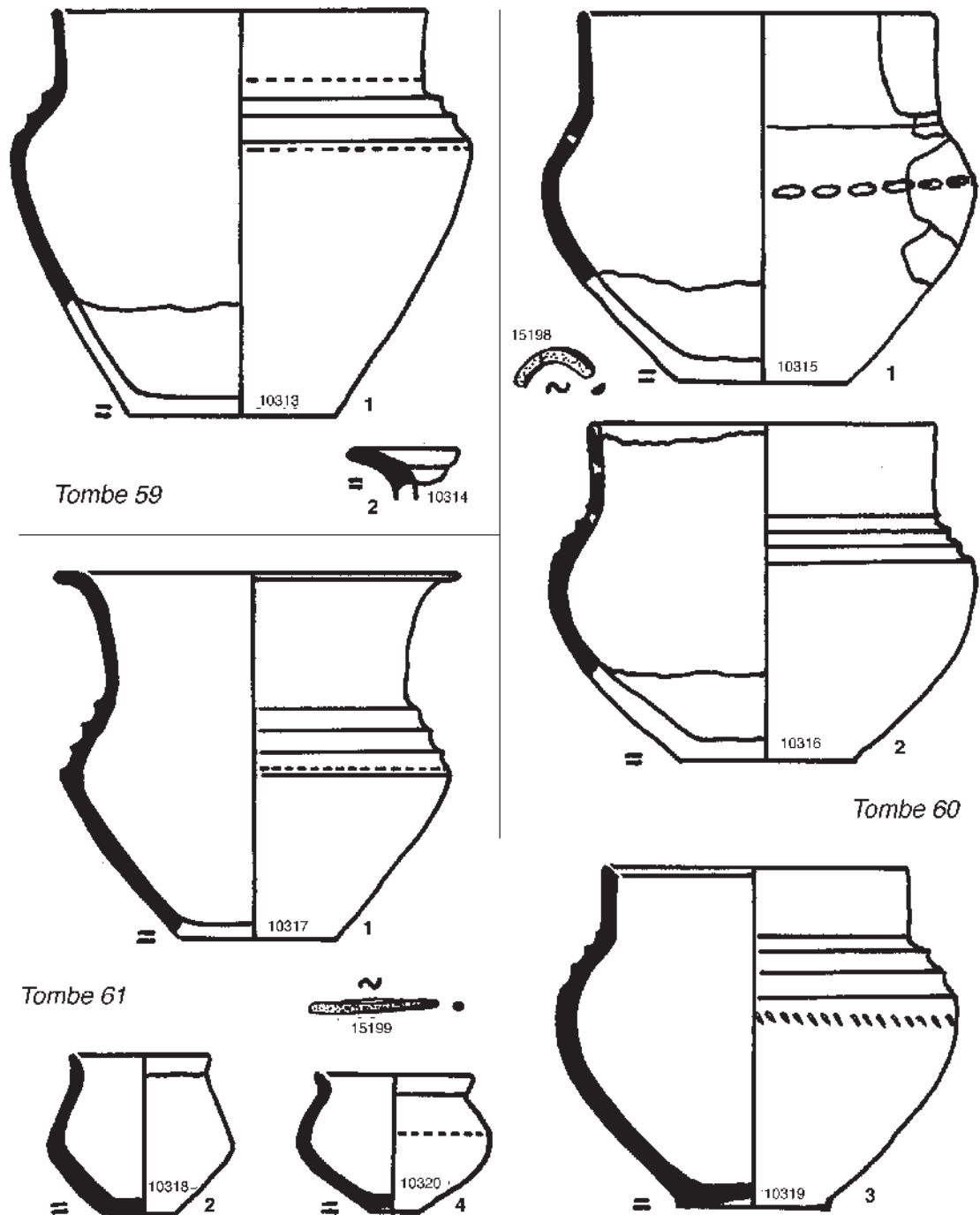


Fig. 68 : Mobilier des tombes 59, 60 et 61.

- Faune :

15200 : débris d'un humérus de jeune ovicapriné, non brûlé, déposé dans l'ossuaire, en surface.

- Données anthropologiques :

L'ossuaire contenait 168,4 g appartenant à un sujet de taille adulte, probablement un adolescent.

Tombe 62*Description générale*

Intacte. A 0,60 m du sol actuel, trois dalles de couverture minces protégeaient un loculus de 0,45 m de diamètre, contenant des cendres, profond de 0,30 m (fig. 69).

Inventaire du dépôt funéraire (fig. 71)

- Céramique : 1 ossuaire, 1 vase à offrandes.

1 (10321) : ossuaire en poterie rougeâtre assez fine mais très friable,

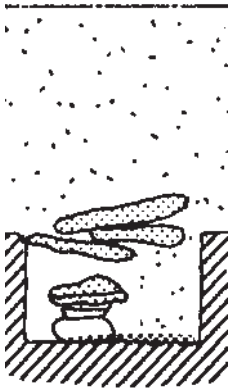


Fig. 69 : Coupe et plan de la tombe 62.



Fig. 70 : Coupe et plan de la tombe 63.

aplatis sous une petite dalle qui le recouvrait.

2 (10322) : petite écuelle hémisphérique en poterie identique à celle de l'ossuaire. H : 0,045 m environ ; Do : 0,10 m environ. Elle était dans l'ossuaire, en surface.

– *Bronze* :

15201 : trois maillons de chaînette, agrafés l'un dans l'autre ; l'un filiforme et coulé, l'autre filiforme et les deux bouts superposés non soudés ; le dernier en bandelette, ouvert.

– *Os* :

15202 : rondelle plan-convexe, percée au centre, brûlée. D : 0,015 m. Ce pourrait être une tête d'épingle.

Ces objets étaient parmi les cendres de la fosse.

– *Faune* :

10203 : fragment non brûlé de diaphyse, peut-être d'ovicapriné.

– *Données anthropologiques* :

27,3 g d'os appartenant à un enfant jeune ont été recueillis.

Tombe 63

Description générale

Dalle de couverture enlevée par la charrue. A 0,60 m du sol actuel, locus de 0,60 m de diamètre renfermant des cendres abondantes, profond de 0,25 m (fig. 70).

Inventaire du dépôt funéraire (fig. 71)

– *Céramique* : 1 ossuaire, 3 vases à offrandes.

1 (10323) : ossuaire en poterie rougeâtre grossière, très effrité. H : 0,19 m ; Do : 0,155 m ; Db : 0,09 m. Deux cannelures sur l'épaule, avec impressions rondes sur l'arête de la plus basse.

2 (10324) : tesson de petit vase en poterie grossière brun-rougeâtre en surface, noire à la cassure, déposé en guise d'écuelle dans l'ossuaire, en surface.

3 (10325) : grand vase en poterie noirâtre grossière. H : 0,195 m environ ; Do : 0,15 m ; Db : 0,085 m environ.

4 (10326) : écuelle en poterie brunâtre grossière, rouge à la cassure, avec une languette horizontale de préhension sur le bord. H : 0,05 m ; Do : 0,085 m ; Db : 0,045 m. Elle était au fond du 10325 et renfermait une pincée de cendres et d'os brûlés.

Une petite dalle en pierre calcaire recouvrait imparfaitement les deux grands vases à la fois.

5 (10327) : pendeloque plate en poterie noirâtre grossière, affinée en surface. D : 0,03 m. E : 0,018 m ; D du trou : 0,006 m ; P : 11,2 g.

– *Bronze* :

15204 : épingle " sans tête ". L : 0,10 m. Elle était dans l'écuelle 10326.

15205 : débris d'un bracelet filiforme à section ronde. D : 0,003 m.

15206 : débris d'un grand anneau en ruban cannelé. L : 0,013 m.

15207 : fragment d'un anneau à section plan-convexe. L : 0,006 m.

15208 à 15216 : anneaux carénés.

15217 : soixante-trois fragments d'anneaux identiques.

Tous ces débris étaient parmi les cendres de la fosse.

– *Pierre* :

15218 : petit galet en calcaire dur, façonné en lissoir. Il était dans l'ossuaire, en surface.

– *Faune* :

15219 : débris d'un os non brûlé, peut-être humérus d'ovicapriné dans l'ossuaire, en surface.

– *Données anthropologiques* :

L'ossuaire renfermait 97,5 g d'os appartenant à un sujet de taille adulte, probablement un adolescent.

Tombe 64

Description générale (fig. 72)

Dalle de couverture enlevée par la charrue. A 0,60 m du sol actuel, locus de 0,60 m de diamètre contenant des cendres, profond de 0,20 m (fig. 73).

Inventaire du dépôt funéraire (fig. 74)

– *Céramique* : 1 ossuaire, 1 vase à offrandes.

1 (10328) : ossuaire en poterie assez grossière, brun-rougeâtre marbré de noir, quartz et mica parmi les dégraissants. Les deux anses sont rivées. Décor incisé avant cuisson avec un poinçon et rehaussé de rouge. H : 0,17 m ; Do : 0,15 m ; Db : 0,07 m.

Il était fermé par une petite dalle en calcaire.

2 (10329) : vase à deux petites anses rivées, en poterie assez grossière, brune, très friable. Trois cannelures sur l'épaule, avec une ligne de tirets obliques sur l'arête des plus basses. H : 0,155 m ; Do : 0,14 m ; Db : 0,65 m.

– *Faune* :

15220 : fragment d'un humérus droit d'ovicapriné non brûlé, dans l'ossuaire en surface.

– *Données anthropologiques* :

L'ossuaire contenait 456,7 g d'os correspondant à un sujet peut-être adulte.

Tombe 65

Description générale

Dalle de couverture enlevée par la charrue. A 0,60 m du sol actuel,

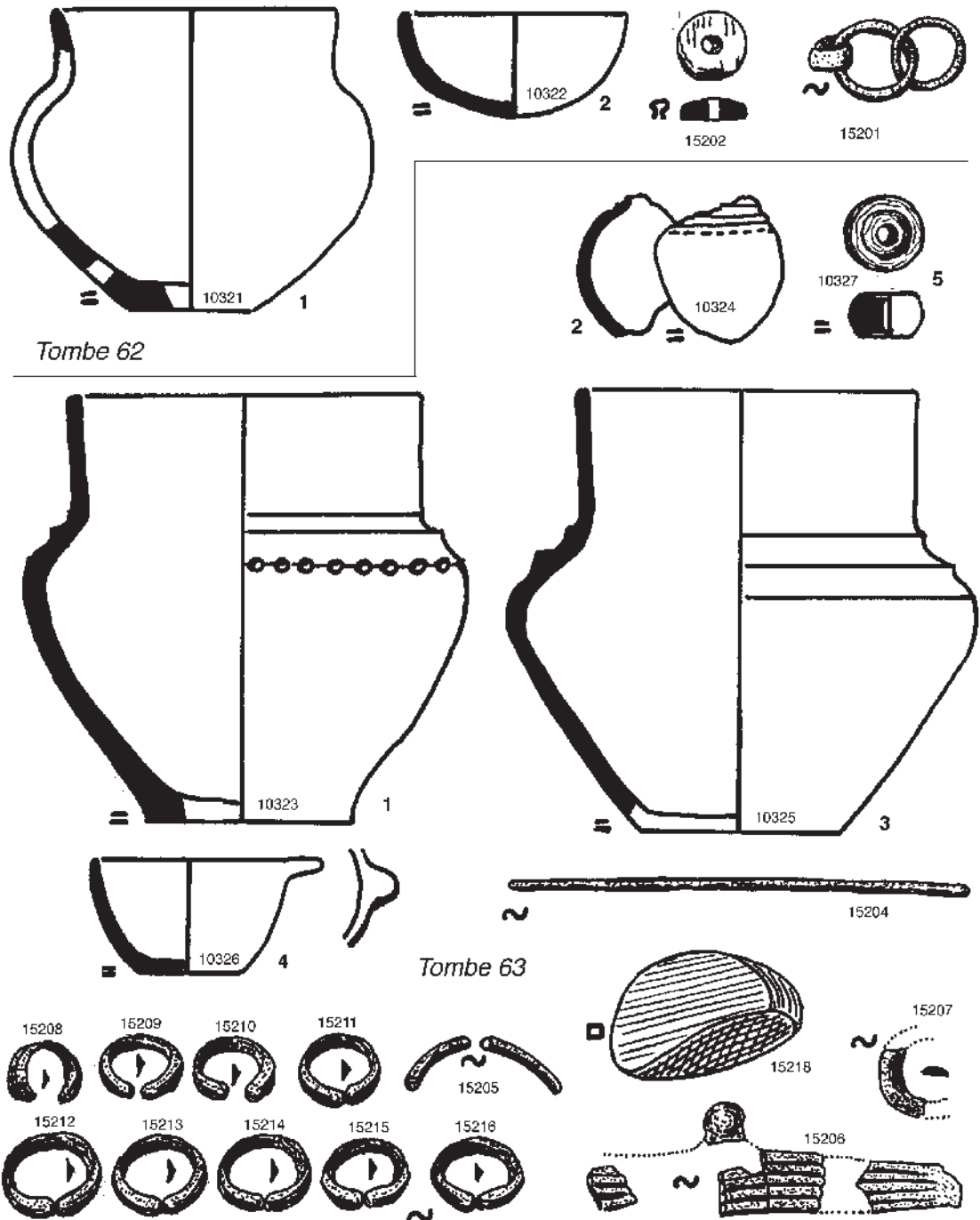


Fig. 71 : Mobilier des tombes 62 et 63.

loculus de 0,60 m de diamètre, contenant beaucoup de cendres, profond de 0,40 m (fig. 75). Parmi les cendres, on remarquait de petites mottes d'argile rouge.

Inventaire du dépôt funéraire (fig. 76)

– *Céramique* : 1 ossuaire, 3 vases à offrandes, 1 tesson isolé.

1 (10330) : ossuaire en poterie brune marbrée de noir, assez fin. H : 0,21 m ; Do : 0,17 m ; Db : 0,08 m. Trois cannelures sur l'épaule, l'arête

la plus basse ornée d'entailles obliques. Il était fermé par une petite dalle, en pierre calcaire.

2 (10331) : petit vase en poterie noirâtre marbrée de brun, assez fine et lissée en surface. H : 0,70 m ; Do : 0,075 m ; Db : 0,03 m. Il était dans l'ossuaire, en surface.

3 (10332) : écuelle en poterie noirâtre grossière et friable. H : 0,125 m ; Do : 0,17 m ; Db : 0,08 m.



Fig. 72 : Vue de la tombe 64.

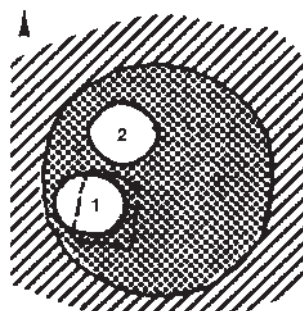
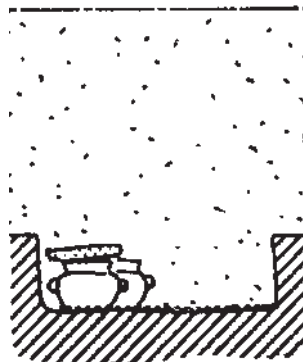


Fig. 73 : Coupe et plan de la tombe 64.

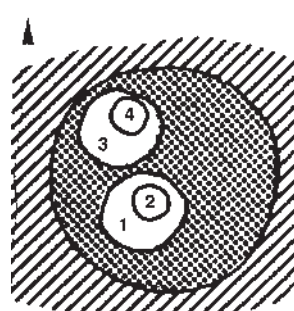
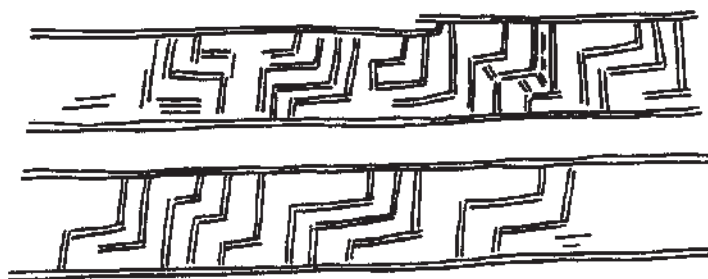
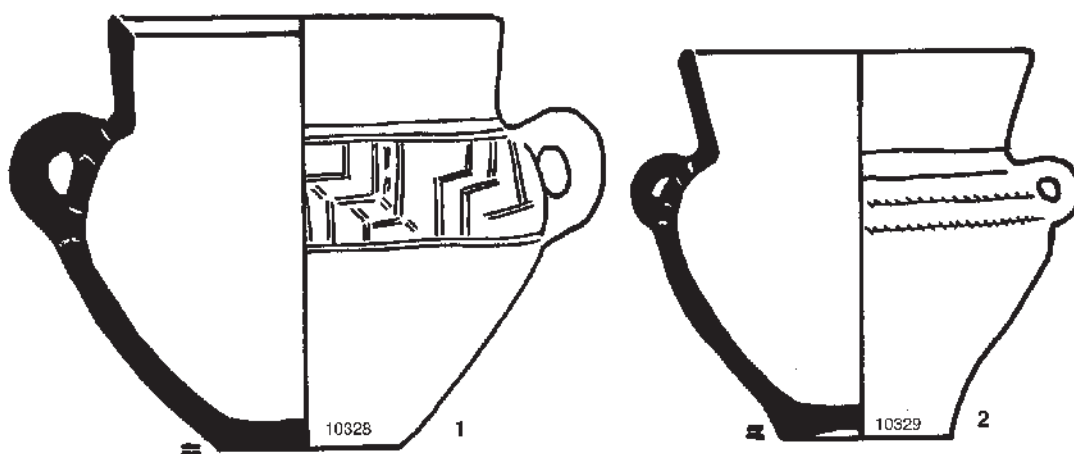


Fig. 75 : Coupe et plan de la tombe 65.



Tombe 64

Fig. 74 : Mobilier de la tombe 64.

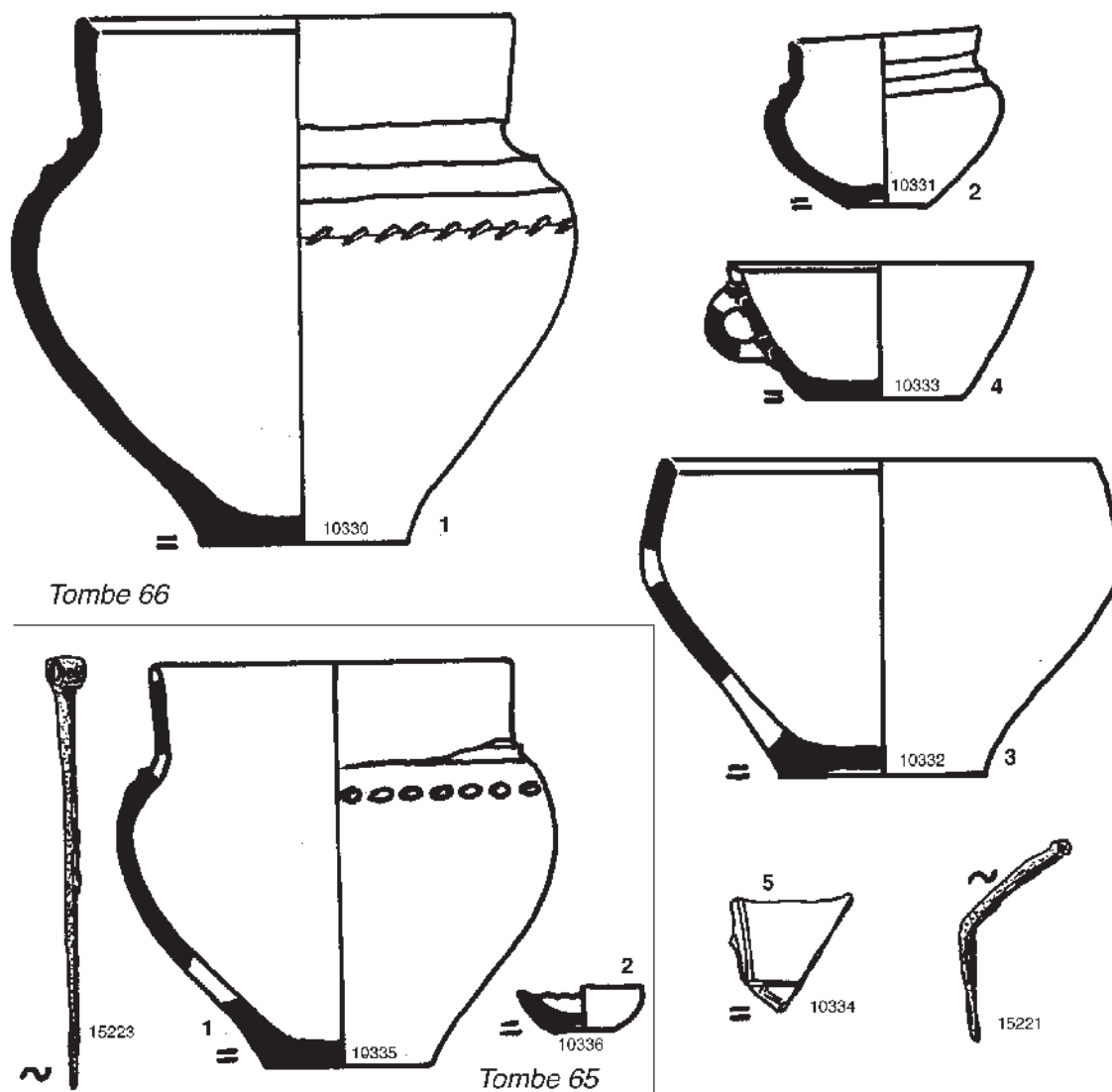


Fig. 76 : Mobilier des tombes 65 et 66.

4 (10333) : écuelle à anse rivée, en poterie brune assez grossière. H : 0,055 m ; Do : 0,12 m ; Db : 0,06 m. Elle était dans le 10332.

5 (10334) : tesson d'un plat tronconique en poterie fine. Décor incisé avant cuisson avec une pointe fine.

– *Bronze* :

15221 : fragment d'épingle. Il était parmi les cendres de la fosse.

– *Faune* :

15222 : débris indéterminé d'un os non brûlé, dans l'ossuaire, en surface.

– *Données anthropologiques* :

L'ossuaire contenait 160,4 g d'os appartenant à un sujet âgé d'au moins 7 ans.

Tombe 66

Description générale

Entièrement soulevée par la charrue.

Inventaire du dépôt funéraire (fig. 76)

– *Céramique* : 1 ossuaire, 1 vase à offrandes.

1 (10335) : ossuaire en poterie brunâtre grossière. H : 0,16 m ; Do : 0,14 m ; Db : 0,065 m.

2 (10336) : fond d'un petit vase en poterie grossière rouge-orangé, très friable.

– *Bronze* :

15223 : épingle à tête aplatie et enroulée. L : 0,85 m. Elle était dans l'ossuaire.

– *Données anthropologiques* :

Restes d'un sujet adulte ou de taille adulte.

Tombe 67

Description générale

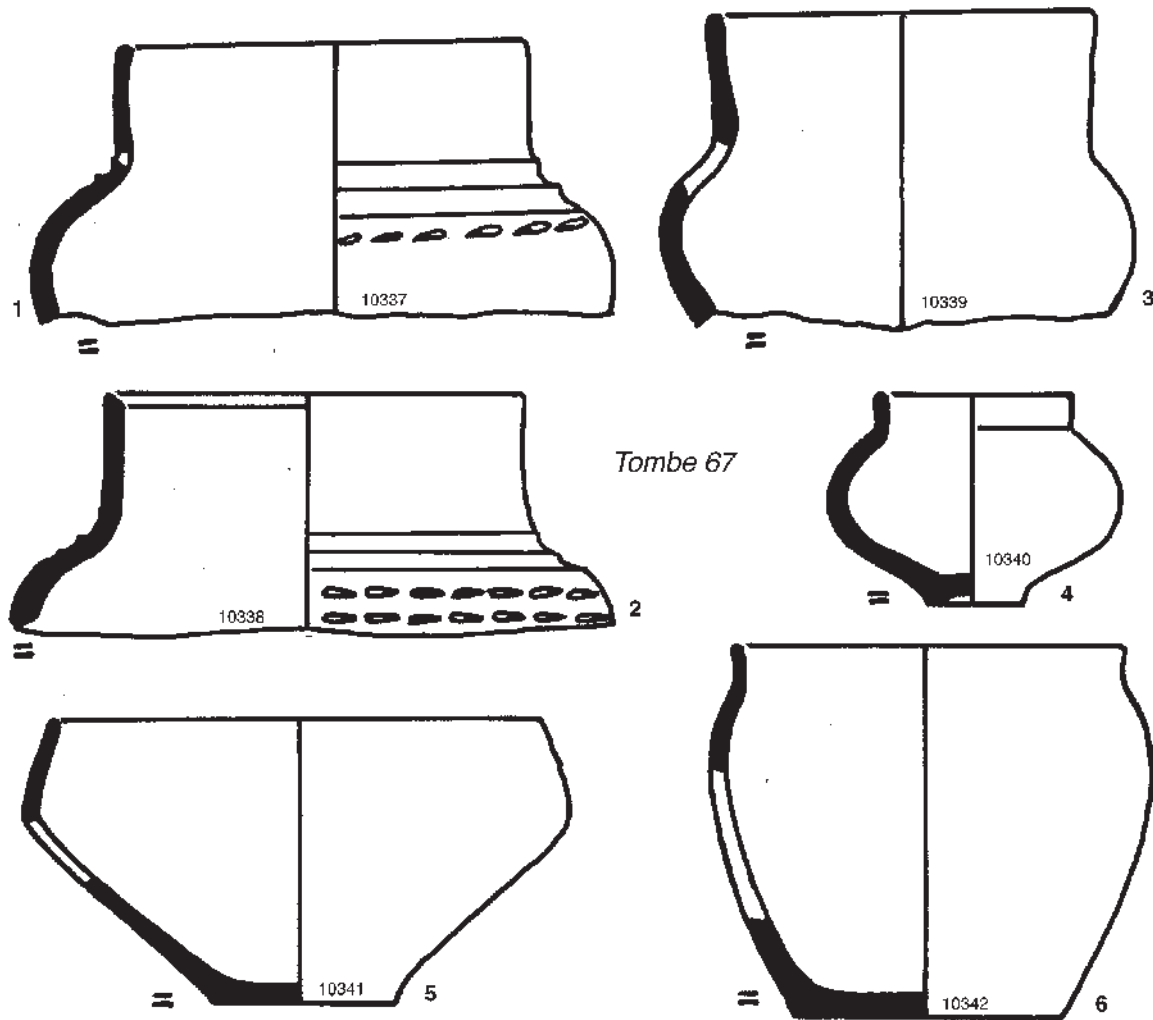


Fig. 77 : Mobilier de la tombe 67.

Entièrement soulevée par la charrue.

Inventaire du dépôt funéraire (fig. 77)

– *Céramique* : fragments de 6 vases.

1 (10337) : ossuaire très incomplet, en poterie brunâtre grossière et friable, affinée en surface. Deux cannelures sur l'épaule, la plus basse soulignée par une ligne de points ovales. Do : 0,16 m.

2 (10338) : fragments d'un vase incomplet, en poterie noirâtre grossière et friable, bien lissée en surface. Deux cannelures sur l'épaule, la plus basse soulignée par deux lignes de points ovales. Do : 0,16 m.

3 (10339) : fragments d'un vase incomplet en poterie brunâtre grossière. Do : 0,15 m.

4 (10340) : petit vase en poterie brunâtre grossière lissée en surface. H : 0,085 m ; Do : 0,08 m ; Hp : 0,005 m ; Dp : 0,04 m.

5 (10341) : écuelle en poterie grossière noirâtre marbrée de brun. H : 0,155 m ; Do : 0,19 m ; Db : 0,07 m.

6 (10342) : fragment d'un vase très incomplet en poterie brunâtre grossière. Db : 0,10 m.

– *Données anthropologiques* :

Restes d'un sujet adulte ou de taille adulte.

Tombe 68

Description générale

Dalle de couverture fragmentée par la charrue. A 0,60 m du sol actuel, loculus de 0,65 m de diamètre, contenant des cendres, profond de 0,30 m (fig. 78).

Inventaire du dépôt funéraire (fig. 79)

– *Céramique* : 1 ossuaire, 1 plat-couvercle, 5 vases à offrandes, 1 tesson isolé.

1(10343) : ossuaire en poterie brun-noir assez grossière. Une ligne de tirets horizontaux sur l'épaule. H : 0,22 m ; Do : 0,16 m ; Db : 0,08 m.

2 (10344) : plat tronconique à fond ombiliqué en poterie assez fine, lissée à l'intérieur seulement. Le bord biseauté porte un décor incisé

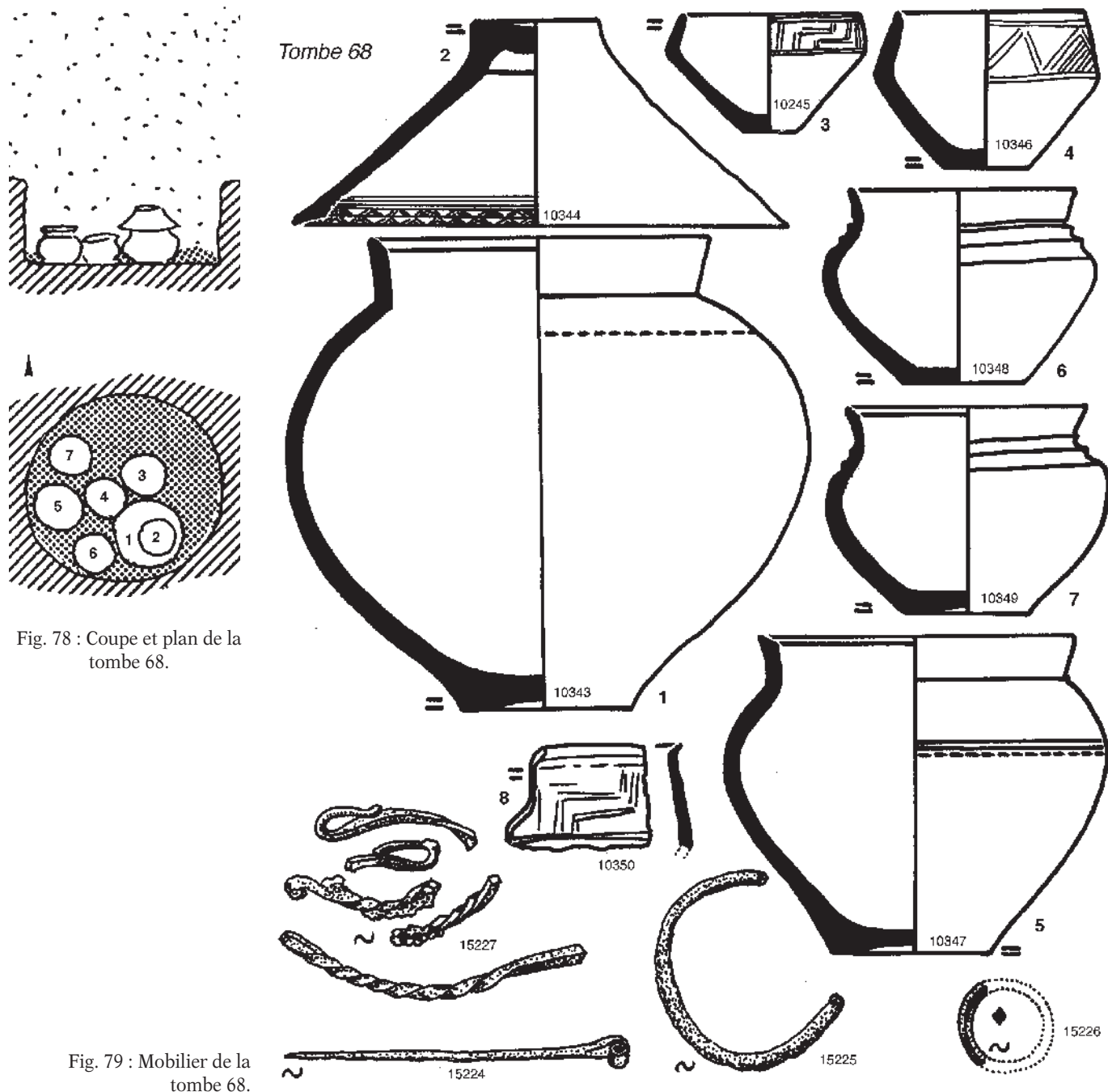


Fig. 78 : Coupe et plan de la tombe 68.

Fig. 79 : Mobilier de la tombe 68.

avant cuisson avec un poinçon et rehaussé de blanc (dents de loup dont quelques triangles sont hachurés, soit verticalement, soit obliquement, sans aucune symétrie). Trois cannelures fines sous le bord. H : 0,10 m ; Do : 0,24 m ; Db : 0,06 m (fig.53). Il recouvrait l'ossuaire.

3 (10345) : petite écuelle en poterie brune assez fine, affinée en surface. Décor incisé avant cuisson avec un poinçon, rehaussé de blanc et de rouge (fig. 80). Sauf sur un point, où il n'y a que du blanc, le blanc se superpose par places au rouge. H : 0,06 m ; Do : 0,085 m ; Db : 0,03 m. Elle était intacte, sauf une écaille qui a sauté sur le côté de la base et le déséquilibre, mais l'ébréchure paraît antérieure au dépôt du

vase dans la tombe.

4 (10346) : écuelle du même type que le 10345. Même poterie. Décor incisé avant cuisson avec poinçon, rehaussé de blanc et de rouge alternés (fig. 80). H : 0,08 m ; Do : 0,09 m ; Db : 0,04 m (fig. 53 et 54). Un grand éclat a sauté sur le côté, peut-être à la cuisson.

5 (10347) : vase en poterie noirâtre assez fine. Sur l'épaule, deux traits parallèles incisés avant cuisson avec un poinçon, soulignés d'une ligne de tirets horizontaux. H : 0,155 m ; Do : 0,15 m ; Db : 0,075 m.

6 (10348) : vase en poterie brune fine, à dégraissant calcaire. H : 0,095 m ; Do : 0,11 m ; Db : 0,06 m. Une légère rainure à la base du col

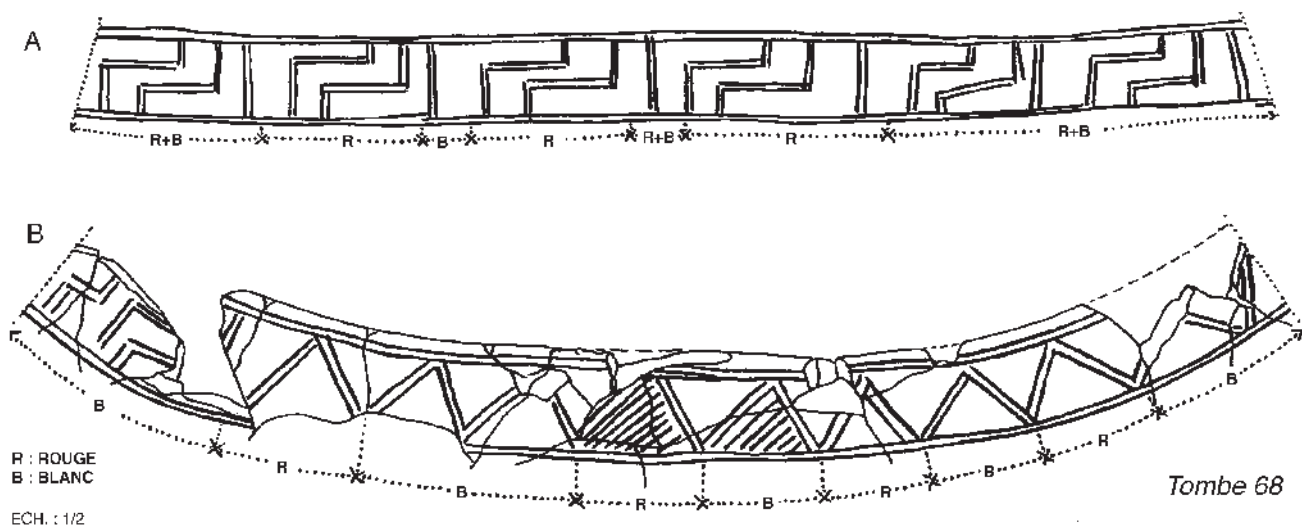


Fig. 80 : Déroulés des décors des vases 3 (en A) et 4 (en B) de la tombe 68.



Fig. 81 : Coupe et plan de la tombe 69.



Fig. 82 : Coupe et plan de la tombe 70.

et deux cannelures sur l'épaule.

7 (10349) : vase en poterie noire fine. H : 0,10 m ; Do : 0,11 m ; Db : 0,06 m.

8 (10350) : tesson isolé, en poterie brunâtre assez grossière, affinée en surface. Décor incisé avant cuisson avec un poinçon.

– Bronze :

15224 : épingle à tête aplatie et enroulée. L : 0,082 m.

15225 : fragment d'anneau ou de bracelet à section ronde. D : 0,003 m.

Ces deux objets étaient dans l'ossuaire, en surface.

15226 : fragment d'un anneau à section en losange. D : 0,022 m environ.

15227 : débris d'un torques formé d'un tige quadrangulaire torsadée.

Tous ces débris étaient dans la fosse, parmi les cendres.

– Données anthropologiques :

L'ossuaire contenait 780,7 g d'os correspondant à un sujet adulte.

Tombe 69

Description générale

Dalle de couverture enlevée par la charrue. A 0,60 m du sol actuel, loculus de 0,60 m de diamètre, contenant des cendres, profond de 0,20 m (fig. 81).

Inventaire du dépôt funéraire (fig. 83)

– Céramique : 1 ossuaire, 2 vases à offrandes.

1 (10351) : ossuaire en poterie brunâtre grossière et friable. Une ligne de dépressions triangulaires, peu soignées et à peine marquées, au point le plus saillant. H : 0,12 m ; Do : 0,155 m ; Db : 0,085 m.

2 (10352) : écuelle en poterie noirâtre grossière et friable. H : 0,12 m ; Do : 0,21 m ; Db : 0,085 m.

3 (10353) : petit vase en poterie noirâtre fine. Deux cannelures sur l'épaule. H : 0,065 m ; Do : 0,06 m ; Db : 0,02 m. Il était dans le 10352.

– Données anthropologiques :

Restes d'un enfant, peut-être âgé de moins de 6 ans (31,9 g).

Tombe 70

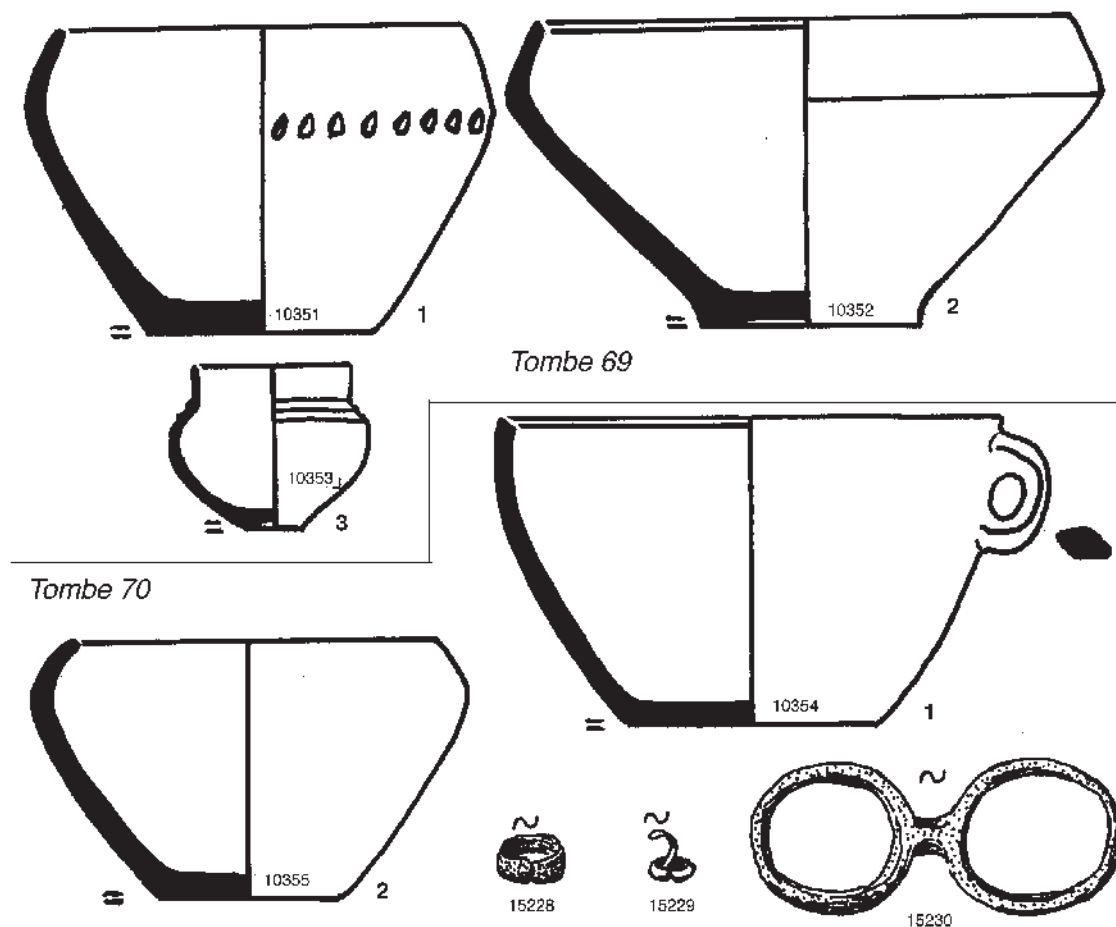


Fig. 83 : Mobilier des tombes 69 et 70.

Description générale

Dalle de couverture enlevée par la charrue. A 0,50 m du sol actuel, loculus de 0,60 m de diamètre, renfermant des cendres, profond de 0,20 m (fig. 82). Sur un bord du loculus, une dalle était posée de chant, et devait dépasser, car la charrue l'a brisée.

Inventaire du dépôt funéraire (fig. 83)

– *Céramique* : 1 ossuaire, 1 vase à offrandes.

1 (10354) : ossuaire en poterie noirâtre, brune à la cassure, assez grossière. Les grains de dégraissant calcaire ont disparu à l'intérieur du vase, laissant de nombreuses vacuoles. H : 0,12 m ; Do : 0,195 m ; Db : 0,10 m. Il porte une anse probablement rivée, de section losangique aplatie. Il était fermé par une petite dalle en pierre.

2 (10355) : écuelle en poterie noirâtre, brune à la cassure, assez grossière, à dégraissant quartzeux. H : 0,10 m ; Do : 0,14 m ; Db : 0,07 m (fig. 55).

– *Bronze* :

15228 : anneau large, formé d'une bandelette dont les bouts se touchent mais ne sont pas soudés. D : 0,01 m.

15229 : deux petits anneaux agrafés. D : 0,005 m.

15230 : grands anneaux jumelés, coulés. L totale : 0,071 m. De chaque côté, les anneaux sont nettement usés et amincis.

Tous ces objets étaient parmi les cendres de la fosse.

– *Données anthropologiques* :

L'ossuaire contenait 6,9 g d'os d'un enfant jeune.

Tombe 71*Description générale*

Dalle de couverture enlevée par la charrue. A 0,60 m du sol actuel, loculus ovale (axes : 0,80 m et 0,60 m), contenant des cendres, profond de 0,30 m (fig. 84).

Inventaire du dépôt funéraire (fig. 85)

– *Céramique* : 1 ossuaire, 1 vase à offrandes.

1 (10356) : ossuaire en poterie brunâtre grossière et friable. H : 0,20 m ; Do : 0,21 m ; Db : 0,08 m. Il était fermé par une petite dalle en pierre calcaire.

2 (10357) : vase en poterie brunâtre grossière et friable, affinée en surface. Décor incisé avant cuisson avec une pointe aiguë (méandre qui paraît régulier). H : 0,145 m ; Do : 0,21 m ; Hp : 0,01 m ; Dp : 0,09 m.

– *Bronze* :

15231 : anneau ouvert à section ronde. D : 0,038 m ; D de la tige : 0,002 m.

15232 : anneau ouvert à section ronde. D maximum : 0,028 m ; D de la tige : 0,002 m.

Ces deux anneaux étaient dans l'ossuaire.

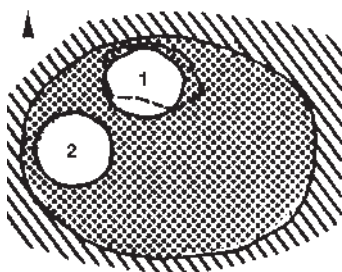
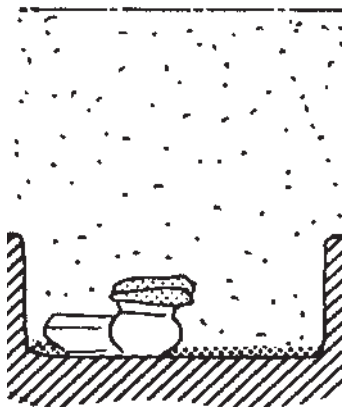


Fig. 84 : Coupe et plan de la tombe 71.

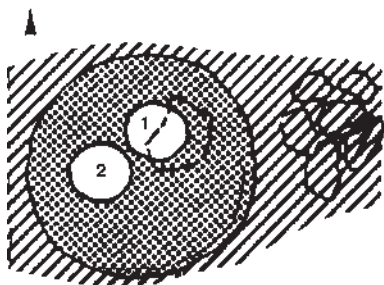
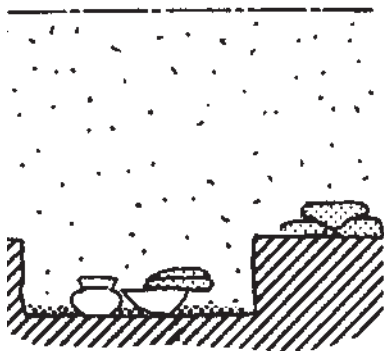


Fig. 86 : Coupe et plan de la tombe 72.

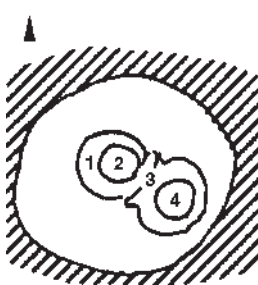
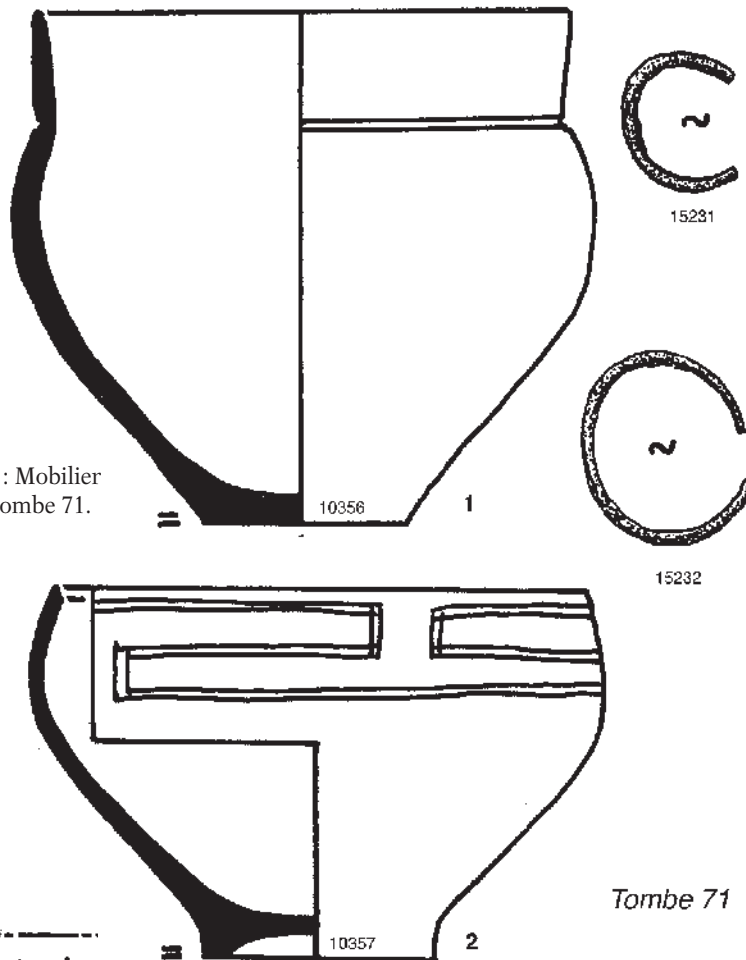


Fig. 87 : Coupe et plan de la tombe 73.

Fig. 85 : Mobilier de la tombe 71.



Tombe 71

– Faune :

15233 : débris d'un humérus droit d'ovicapriné, non brûlé, dans l'ossuaire, en surface.

– Données anthropologiques :

163,3 g d'os appartenant à un adolescent ou un adulte ont été recueillis.

Tombe 72

Description générale

Dalle de couverture enlevée par la charrue. A 0,60 m du sol actuel, loculus de 0,60 m de diamètre, renfermant des cendres, profond de 0,20 m (fig. 86).

Inventaire du dépôt funéraire (fig. 88)

– Céramique : 1, ossuaire, 1 vase à offrandes.

1 (10358) : ossuaire en poterie brunâtre assez fine. L'anse rivée était cassée depuis longtemps quand on l'a déposée dans la tombe. H : 0,12 m ; Do : 0,21 m ; Db : 0,08 m. Il était fermé par une petite dalle en pierre calcaire.

2 (10359) : vase en poterie brunâtre grossière et friable. H : 0,165 m ; Do : 0,17 m ; Db : 0,085 m.

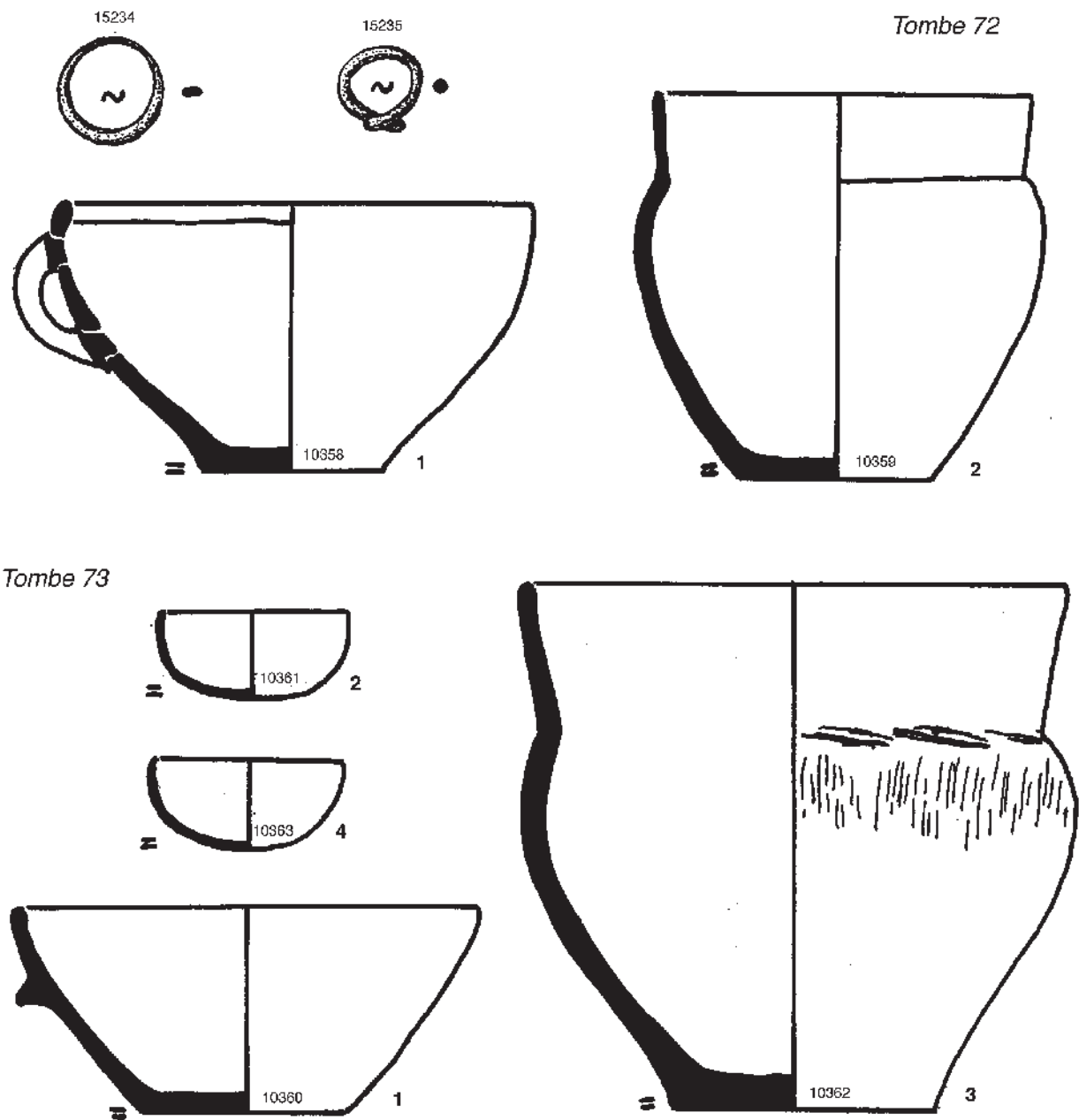


Fig. 88 : Mobilier des tombes 72 et 73.

- Bronze :

15234 : anneau coulé, de section ovale, aminci sur un côté par l'usure. D maximum : 0,025 m ; l : 0,004 m.

15235 : anneau formé d'une tige à section ronde (D : 0,003m) dont les bouts superposés ne sont pas soudés.

Ils étaient dans l'ossuaire, en surface.

- Données anthropologiques :

L'ossuaire renfermait 9,6 g d'os appartenant à un enfant jeune.

Tombe 73*Description générale*

Dalle de couverture enlevée par la charrue. A 0,35 m du sol actuel, loculus de 0,60 m de diamètre environ, ne refermant pas de cendres, profond de 0,25 m (fig. 87).

Inventaire du dépôt funéraire (fig. 88)

- Céramique : 1 ossuaire, 3 vases à offrandes.

1 (10360) : ossuaire en poterie brunâtre assez fine, muni d'un petit appendice de préhension probablement rivé. H : 0,09 m ; Do :

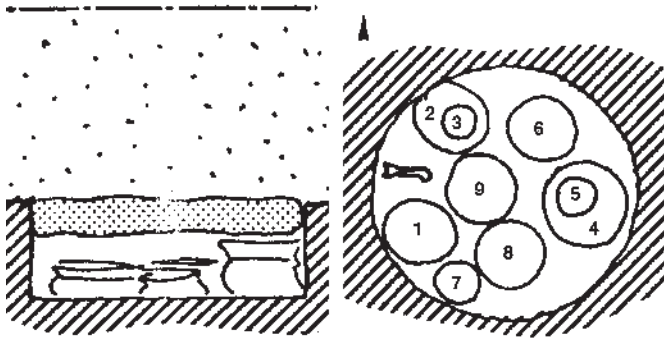


Fig. 89 : Coupe et plan de la tombe 74.

0,205 m ; Db : 0,09 m.

2 (10361) : petite écuelle hémisphérique en poterie brunâtre grossière. H : 0,04 m ; Do : 0,09 m.

3 (10362) : grand vase en poterie noirâtre assez fine et solide en partie soulevée par la charrue. H : 0,23 m ; Do : 0,24 m ; Db : 0,11 m.

4 (10363) : petite écuelle hémisphérique en poterie noirâtre et friable, assez fine. H : 0,04 m ; Do : 0,09 m. Elle était dans le vase 10362.

– *Données anthropologiques* :

82,2 g d'os correspondant à un enfant (- de 10 ans ?) avaient été déposés dans l'ossuaire.

Tombe 74

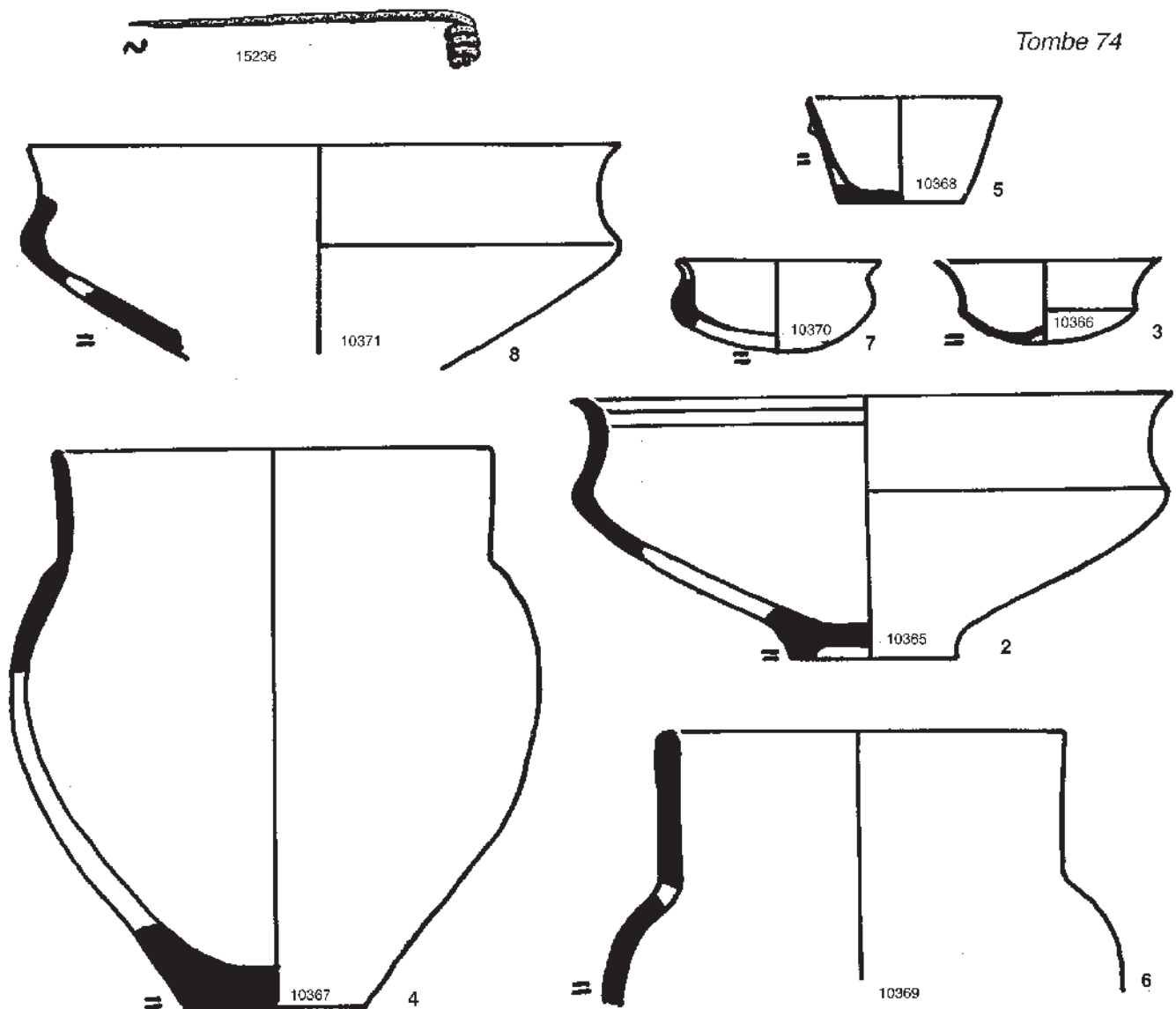


Fig. 90 : Mobilier de la tombe 74.

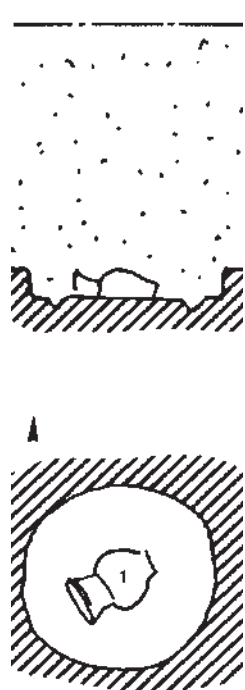


Fig. 91 : Coupe et plan de la tombe 75.

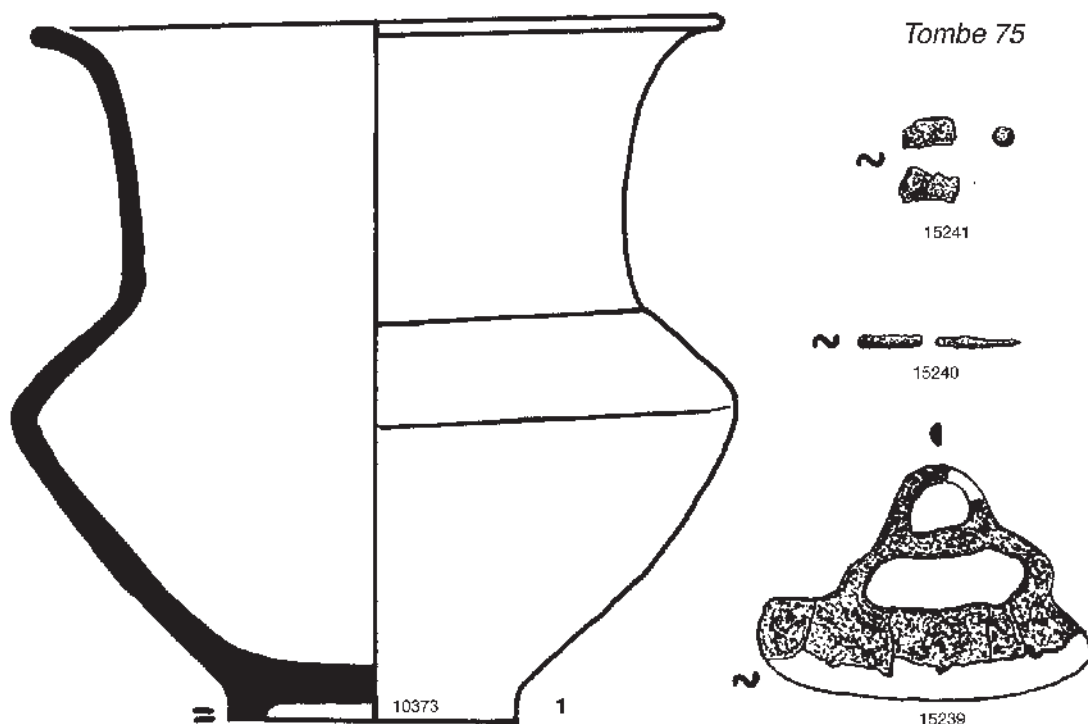


Fig. 92 : Mobilier de la tombe 75.

Description générale

A 0,50 m du sol actuel, dalle de couverture irrégulière de 0,50 m x 0,70 m x 0,12 m dans les plus grandes dimensions. A 0,25 m plus bas, vases écrasés sous son poids, dans un loculus de 0,70 m de diamètre environ, qui ne renfermait pas de cendres (fig. 89).

Inventaire du dépôt funéraire (fig. 90)

– *Céramique* : 2 ossuaires, 7 vases à offrandes.

1 (10364) : ossuaire en poterie brun rougeâtre assez fine, friable, écrasé et entièrement émietté. Il paraît de même forme que le 10365. Non figuré.

2 (10365) : ossuaire en poterie brun rougeâtre assez fine, écrasé et très effrité. Do très approximatif : 0,26 m.

3 (10366) : petite écuelle carénée à fond ombiliqué, en poterie brun noirâtre grossière, affinée en surface. H : 0,035 m ; Do : 0,10 m ; Db : 0,02 m. Elle était dans l'ossuaire 10365, en surface.

4 (10367) : grand vase en poterie brun rougeâtre grossière et friable. Do approximatif : 0,195 m.

5 (10368) : petite écuelle tronconique en poterie brun rougeâtre grossière, très effritée. Db : 0,055 m environ. Elle était dans le vase 10367.

6 (10369) : grand vase en poterie brun rougeâtre grossière et friable, assez fine en surface. Do : 0,18 m environ.

7 (10370) : petite écuelle carénée en poterie brunâtre grossière, très effritée. Elle était dans la vase 10369.

8 (10371) : grande écuelle en poterie grossière brun rougeâtre, très effritée.

9 (10372) : grand vase en poterie noirâtre, entièrement écrasé. Toute la partie supérieure étant effritée, il est impossible d'en préciser le

type. Non figuré.

– *Bronze* :

15236 : épingle dont la tête est formée d'un ressort horizontal à 4 spires. L totale : 0,078 m. Elle était dans l'ossuaire 10365, en surface.

– *Faune* :

15237 : débris indéterminés d'un os non brûlé. Il était dans la fosse.

15238 : incisive supérieure et fragment de côte de porc, non brûlés, également dans la fosse.

– *Données anthropologiques* :

Quelques cailloux brûlés provenant du bûcher funéraire (?) accompagnaient les os brûlés. L'ossuaire 10364 contenait 800,6 g d'os appartenant à un adulte et à un sujet périnatal. L'ossuaire 10365 renfermait 865,3 g d'os correspondant à un adulte peut-être accompagné d'un sujet périnatal. Rien ne permet d'affirmer qu'il s'agit d'une tombe triple car aucune incompatibilité n'a été relevée au niveau des "adultes".

Tombe 75

Description générale

En partie détruite par la charrue. A 0,60 m du sol actuel, fond d'un loculus de 0,50 m de diamètre, profond de 0,05 m, renfermant très peu de cendres (fig. 91).

Inventaire du dépôt funéraire (fig. 92)

– *Céramique* : fragments d'un vase partagé par la charrue.

1 (10373) : grand vase à col cylindrique, en poterie brun noirâtre assez solide, affinée en surface. H : 0,28 m ; Do : 0,27 m ; Hp : 0,015 m ; Dp : 0,11 m.

– *Bronze* :



Fig. 93 : Coupe et plan de la tombe 76.



Fig. 95 : Coupe et plan de la tombe 78.

15239 : rasoir en croissant, brisé par la charrue.

15240 : débris de tige à section ronde. D : 0,002 m.

15241 : débris à demi fondus.

– *Données anthropologiques* :

Les os humains avaient été dispersés par la charrue. Ils appartiennent à un grand enfant, un adolescent ou un adulte.

Tombe 76

Description générale

Soulevée par la charrue mais fonds des récipients en place à 0,75 m du sol actuel (fig. 93).

Inventaire du dépôt funéraire (fig. 94)

– *Céramique* : 1 ossuaire, 4 vases à offrandes.

1 (10374) : ossuaire très fragmenté, en poterie assez grossière mais affinée en surface, dure assez mince, noire à la cassure brun marbrée de noir en surface. Un cordon en relief avec empreintes de doigts (l'ongle est marqué) orne la base du col. H : 0,28 m ; Do : 0,17 m ; Db : 0,09 m.

2 (10375) : grand vase en poterie dure, mince assez grossière mais affinée en surface, contenant quelques parcelles de mica, noire à la cassure, brunâtre en surface. H : 0,24 m ; Do : 0,18 m ; Db : 0,105 m.

3 (10376) : écuelle carénée à fond ombiliqué, en poterie noire assez fine. H : 0,04 m ; Do : 0,12 m ; Db : 0,04 m. Elle était dans le vase 10375.

4 (10377) : fond d'un grand vase en poterie brunâtre grossière et

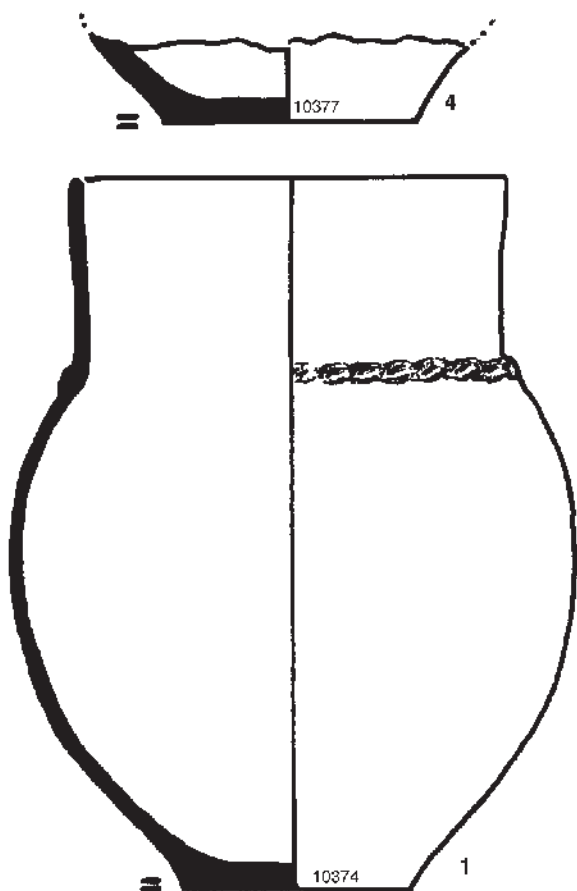
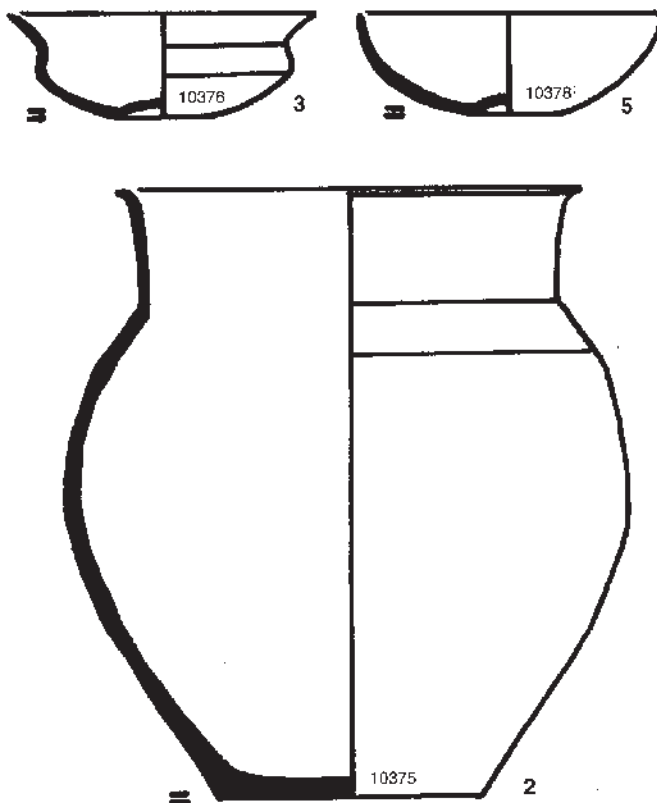


Fig. 94 : Mobilier de la tombe 76.

Tombe 76



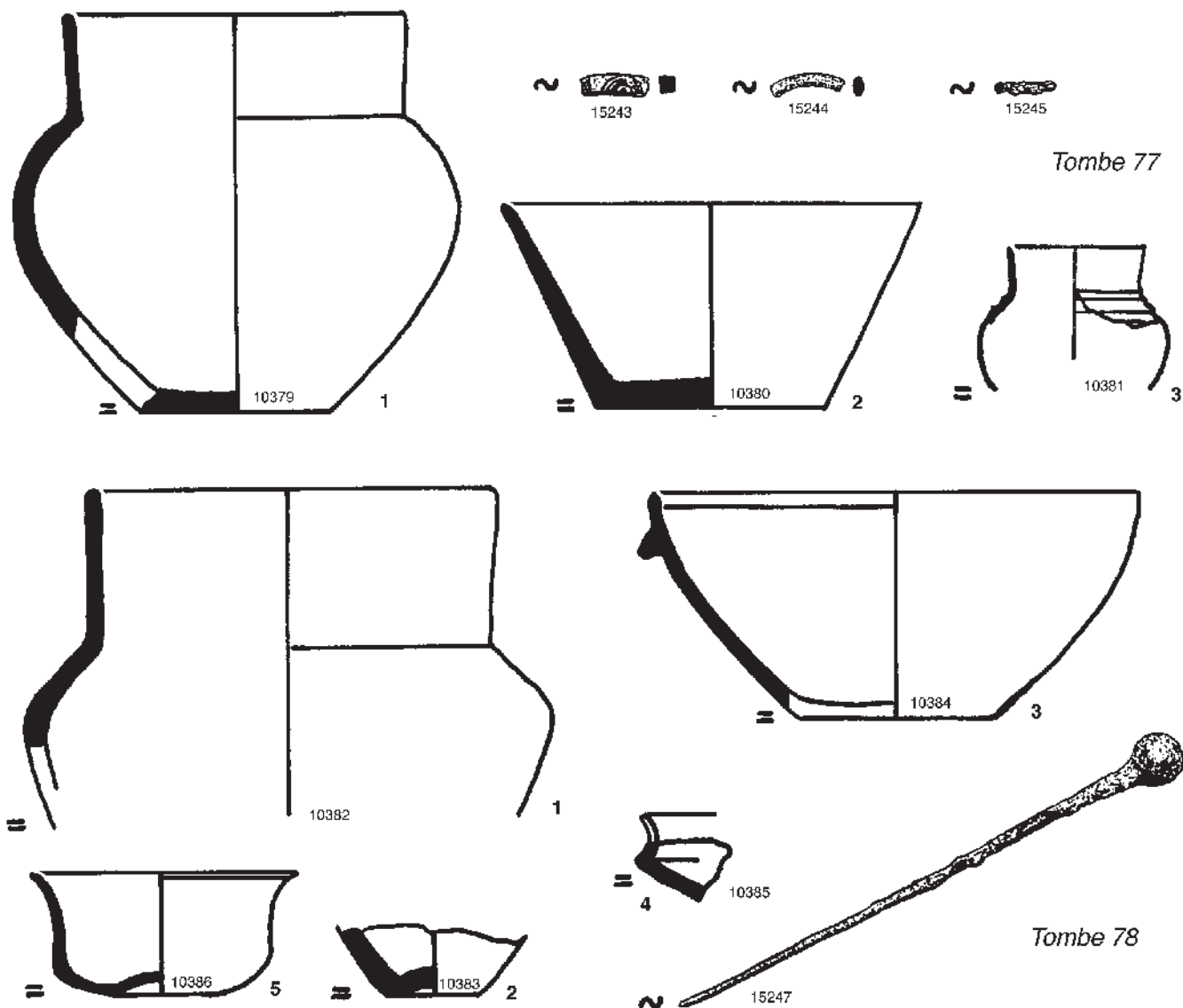


Fig. 96 : Mobilier des tombes 77 et 78.

friable. Tout le haut a été réduit en poussière par la charrue. Db : 0,10 m.

5 (10378) : écuelle hémisphérique à fond ombiliqué, en poterie noire fine, à parois minces. H : 0,04 m ; Do : 0,12 m ; Db : 0,035 m.

– Faune :

15242 : fragment indéterminé, non brûlé.

– Données anthropologiques :

Les os recueillis appartiennent à un grand enfant, un adolescent ou un adulte.

Tombe 77

Description générale

Entièrement soulevée par la charrue

Inventaire du dépôt funéraire (fig. 96)

– Céramique : 1 ossuaire, 2 vases à offrandes.

1 (10379) : ossuaire en poterie grossière, noire à la cassure et à l'intérieur, brunâtre en surface, aux parois épaisses. H : 0,175 m ; Do : 0,15 m ; Db : 0,085 m.

2 (10380) : écuelle tronconique, en poterie noire grossière, brun-clair marbré de noir en surface. H : 0,09 m ; Do : 0,195 m ; Db : 0,10 m.

3 (10381) : fragment d'un petit vase en poterie brunâtre grossière. Do : 0,06 m.

– Bronze :

15243 : fragment de bracelet à section carrée, orné de demi-cercles concentriques finement gravés. Côtés : 0,003 x 0,003 m.

15244 : fragment d'anneau à section ovale. 0,004 x 0,002 m.

15245 : fragment de tige à section ronde. D : 0,002 m.

– Faune :

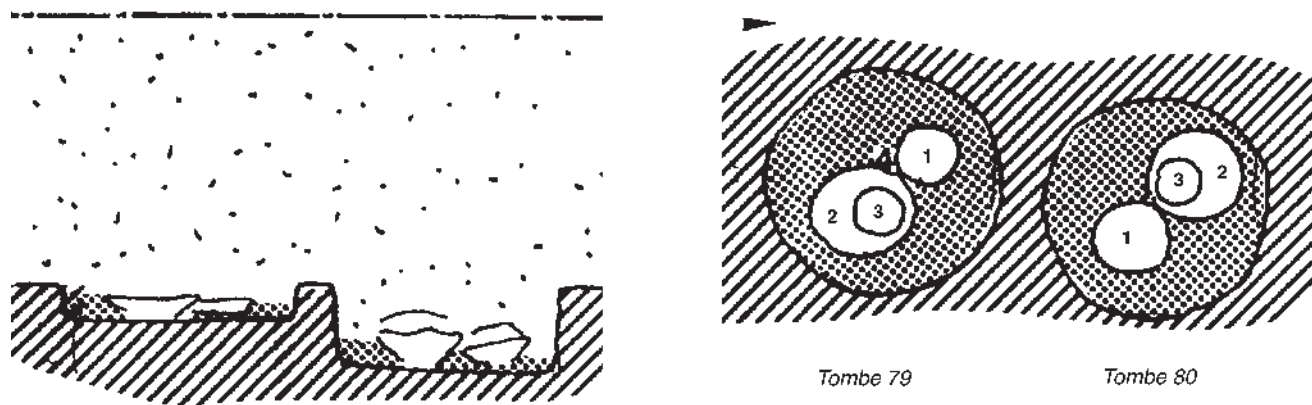
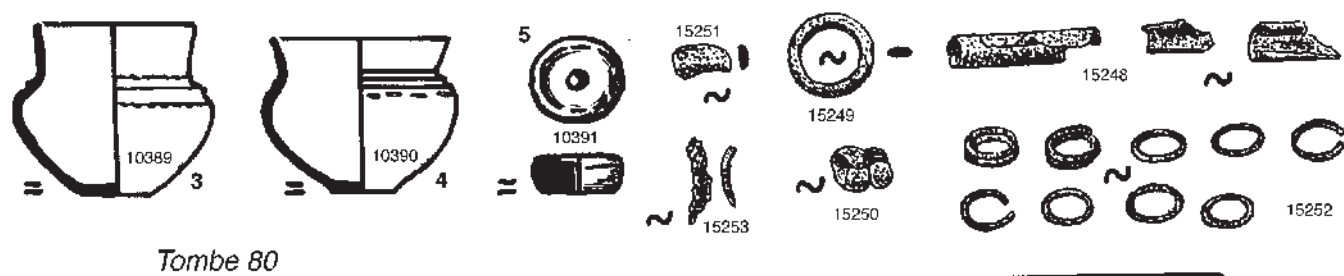


Fig. 97 : Coupe et plan des tombes 79 et 80.



Tombe 80

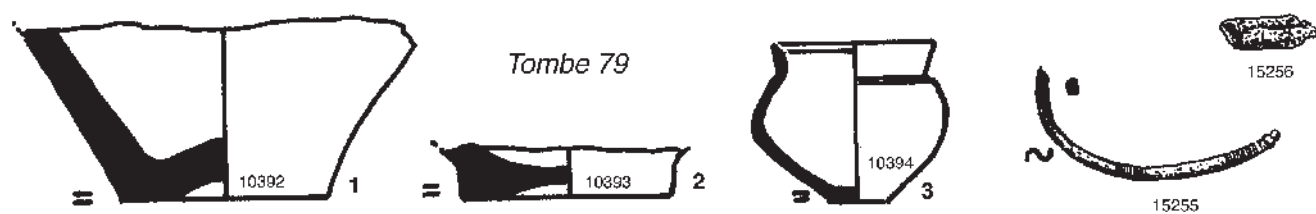
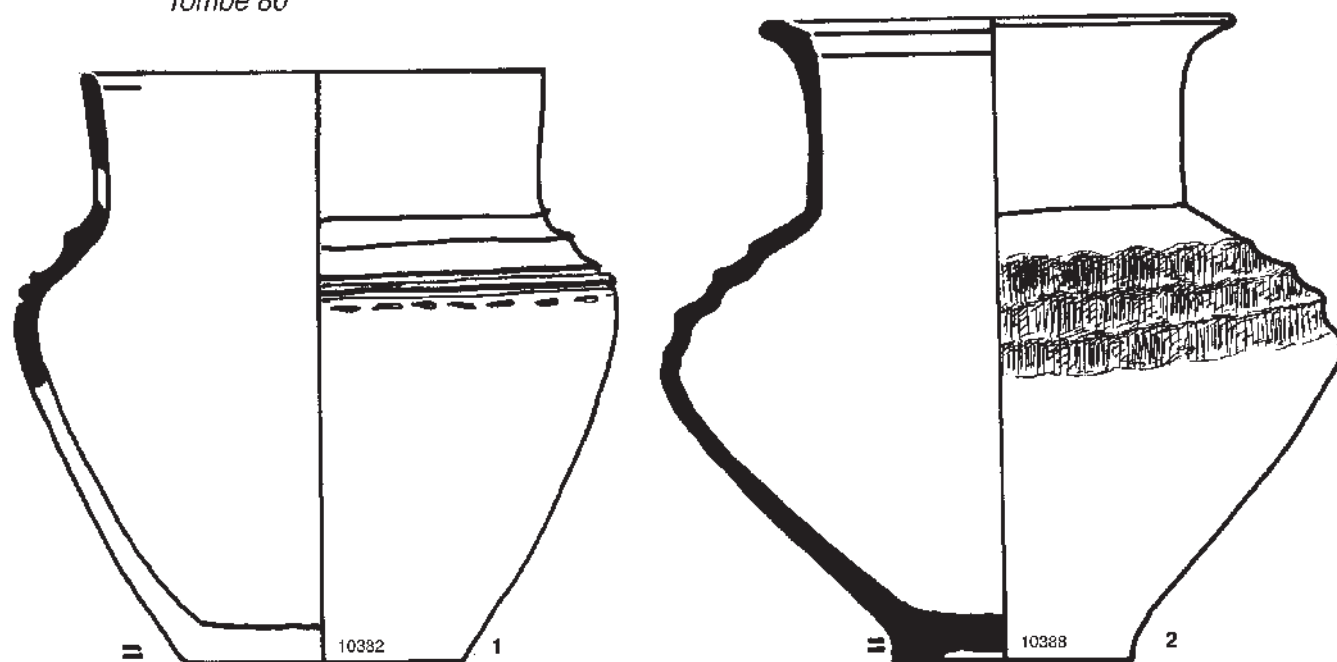


Fig. 98 : Mobilier des tombes 79 et 80.

15246 : fragment indéterminé d'os non brûlé.

– *Données anthropologiques* :

Restes d'un sujet adulte ou de taille adulte.

Tombe 78

Description générale

Soulevée par la charrue, mais à 0,60 m du sol actuel fond d'un loculus de 0,55 m de diamètre environ ne contenant pas de cendres, encore profond de 0,05 m, avec les fonds des vases en place (fig. 95). Pas d'ossuaire : les os brûlés étaient déposés sur le sol de la fosse.

Inventaire du dépôt funéraire (fig. 96)

– *Céramique* : 5 vases à offrandes.

1 (10382) : grand vase en poterie grossière, noire à la cassure, noir taché de brun verdâtre en surface, très effrité. Do : 0,18 m environ.

2 (10383) : fond d'un petit vase en poterie fine, grise à la cassure, jaune ocré à l'extérieur ; probablement déposé incomplet car les cassures sont oxydées, comme si les tessons étaient passés au feu. Db : 0,035 m.

3 (10384) : écuelle tronconique munie d'un tenon plat près du bord. En poterie noire grossière, brun clair marbré de noir et affinée en surface. H : 0,010 m ; Do : 0,215 m ; Db : 0,085 m.

4 (10385) : fragment d'une coupelle carénée en poterie grossière noire à la cassure et à l'intérieur, brun-clair à l'extérieur.

5 (10386) : coupelle carénée en poterie noire assez grossière mais affinée en surface. H : 0,055 m ; Do : 0,115 m ; Db : 0,04 m.

– *Bronze* :

15247 : épingle à tête sphérique. L : 0,125 m. Elle était sur les os brûlés, au fond de la fosse.

– *Données anthropologiques* :

35,3 g d'os appartenant à un sujet adulte ont été recueillis.

Tombe 79

Description générale

En partie détruite par la charrue. A 0,60 m du sol actuel, loculus de 0,50 m de diamètre, contenant des cendres, encore profond de 0,05 m (fig. 97).

Inventaire du dépôt funéraire (fig. 98)

– *Céramique* : 1 ossuaire, 3 vases à offrandes, une pendeloque.

1 (10387) : partie supérieure de l'ossuaire en poterie noirâtre grossière. La partie inférieure est entièrement effritée. Sur l'épaule, deux rainures profondes soulignées par un pointillé long. Do : 0,165 m.

2 (10388) : grand vase en poterie grossière gris foncé. Trois sillons profonds, inégaux et rugueux, gardant l'empreinte des doigts qui ont façonné le vase, ornent l'épaule. H : 0,26 m ; Do : 0,185 m ; Hp : 0,01 m ; Dp : 0,09 m.

3 (10389) : petit vase en poterie assez fine, brun virant au rouge, noire et affinée en surface. Deux cannelures légères, encadrées de pointillés fins, sur l'épaule. H : 0,07 m ; Do : 0,06 m ; Db : 0,025 m. Il était dans le vase 10388.

4 (10390) : petit vase en poterie fine, jaune clair. H : 0,06 m ; Do : 0,07 m ; Db : 0,025 m.

5 (10391) : pendeloque en poterie brunâtre grossière, contenant par exception du quartz parmi les dégraissants. D : 0,035 m ; E : 0,015 m ; D du trou : 0,008 m ; P : 23,7 g.

– *Bronze* :

15248 : fragments de perles tubulaires formées d'une bandelette enroulée, non soudée. D : 0,005 m.



Fig. 99 : Coupe et plan de la tombe 81.

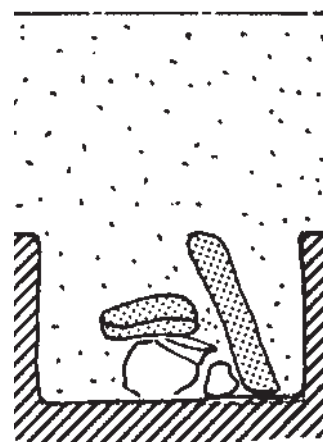


Fig. 100 : Coupe et plan du dépôt 83.

15249 : petit anneau plat. D : 0,035 m ; L : 0,004 m.

15250 : deux petites perles soudées par l'oxyde, formées d'une bandelette carénée dont les extrémités se touchent mais ne sont pas soudées.

15251 : fragments d'anneaux en bandelette carénée.

15252 : onze petits anneaux, certains soudés par l'oxyde, en fil très fin. D du fil : 0,001 m.

15253 : fragments à demi fondus.

– *Faune* :

15254 : un fragment non brûlé, peut-être d'un humérus d'ovicapriné.

– *Données anthropologiques* :

Restes d'un sujet adulte ou de taille adulte.

Tombe 80

Description générale

Elle était creusée tout à côté de la tombe 79, mais bien qu'un peu plus profonde, en partie soulevée elle aussi. A 0,60 m du sol actuel, loculus de 0,50 m de diamètre, renfermant des cendres, encore profond de 0,15 m (fig. 97).

Inventaire du dépôt funéraire (fig. 98)

– *Céramique* : 1 ossuaire, 2 vases à offrandes.

1 (10392) : fond de l'ossuaire, en poterie noirâtre grossière. Db : 0,08 m.

2 (10393) : fond d'un vase en poterie grossière et friable, brun virant

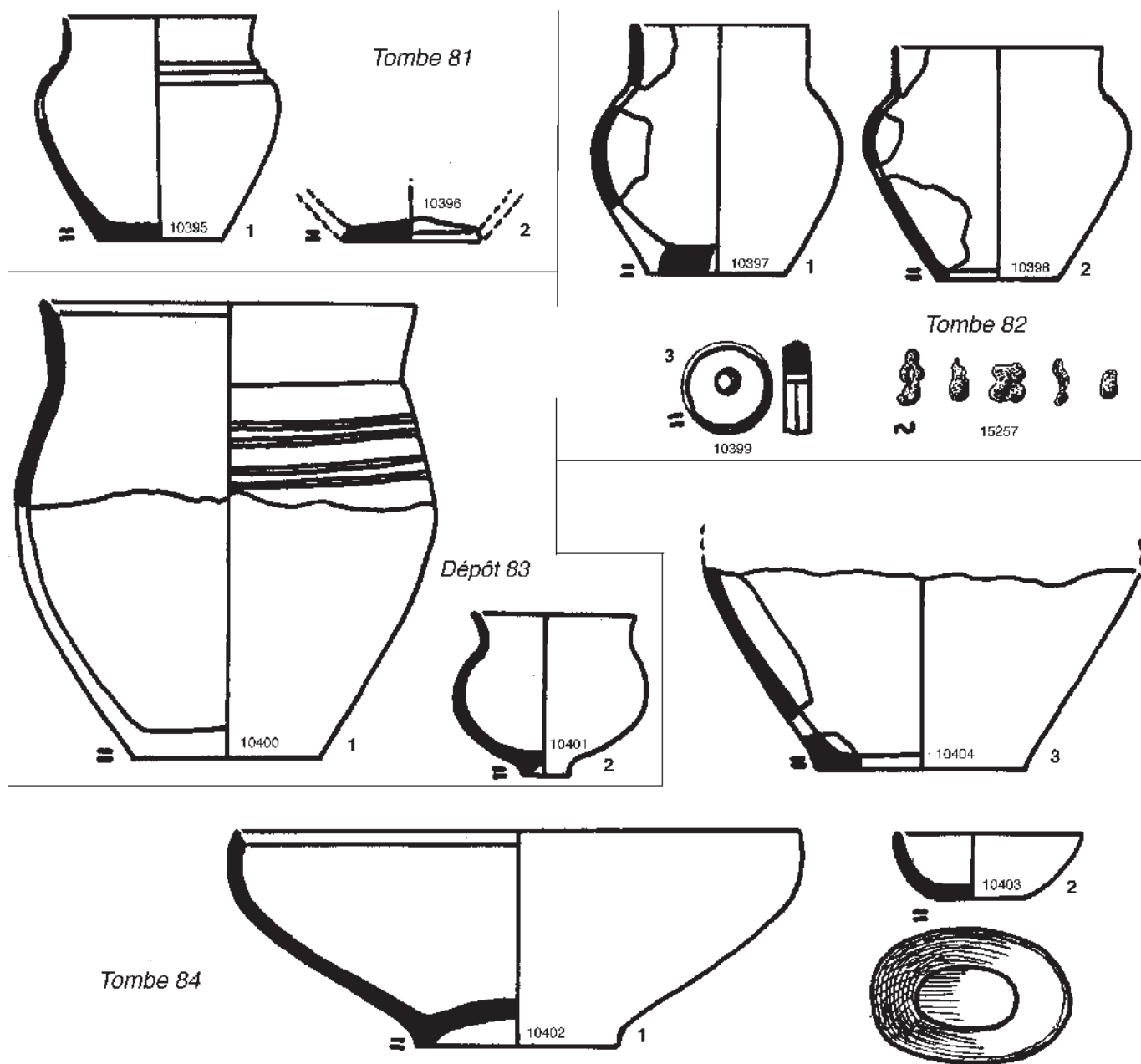


Fig. 101 : Mobilier des tombes 81, 82, 84 et du dépôt 83.

au rouge, noire en surface. Db : 0,08 m.

3 (10394) : petit vase en poterie brunâtre grossière et friable affinée en surface. H : 0,065 m ; Do : 0,06 m ; Db : 0,02 m.

– *Bronze* :

15255 : fragment de bracelet à section demi-circulaire, mouluré à une extrémité et décoré de groupes de traits verticaux parallèles finement gravés. L : 0,003 m.

15256 : fragment de perle tubulaire formée d'une bandelette enroulée, non soudée. D : 0,005 m.

– *Données anthropologiques* :

Parmi les os, des mottes d'argile rougie ont été relevées. Les os appartiennent à un sujet d'âge indéterminé, mais pas un nouveau-né.

Tombe 81

Description générale

Soulevée par la charrue, mais à 0,50 m du sol actuel, fond d'un loculus de 0,50 m environ de diamètre, ne renfermant pas de cendres, encore profond de 0,10 m, avec les fonds des vases en place (fig. 99).

Inventaire du dépôt funéraire (fig. 101)

– *Céramique* : 1 ossuaire, 1 vase à offrandes.

1 (10395) : ossuaire incomplet, en poterie assez fine, noire à la cassure, brun rouge à l'extérieur. Db : 0,06 m.

2 (10396) : fond d'un autre vase en poterie identique à celle de

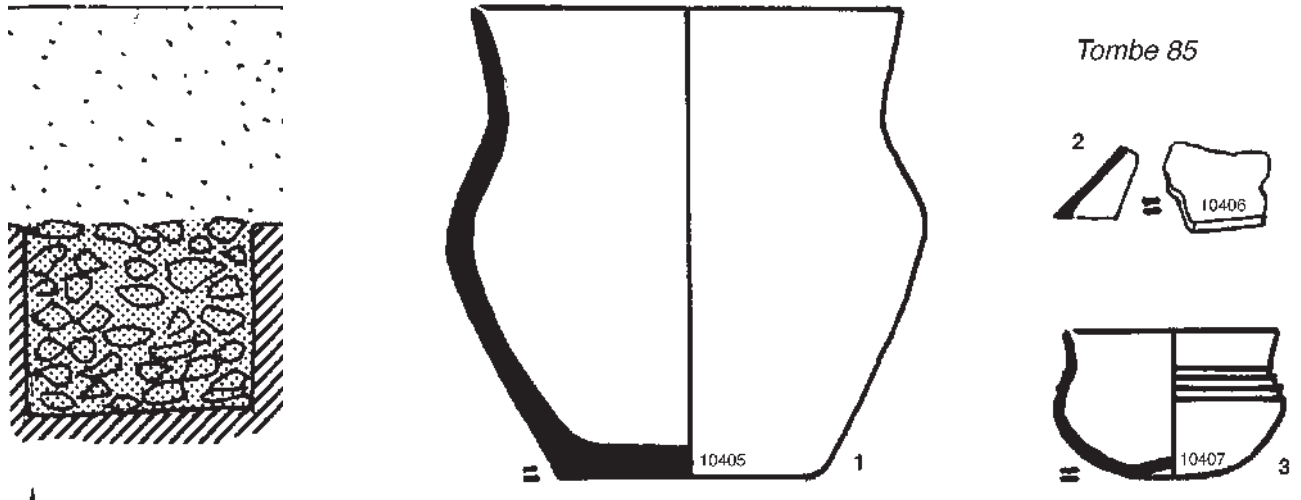


Fig. 102 : Coupe et plan du dépôt 86.

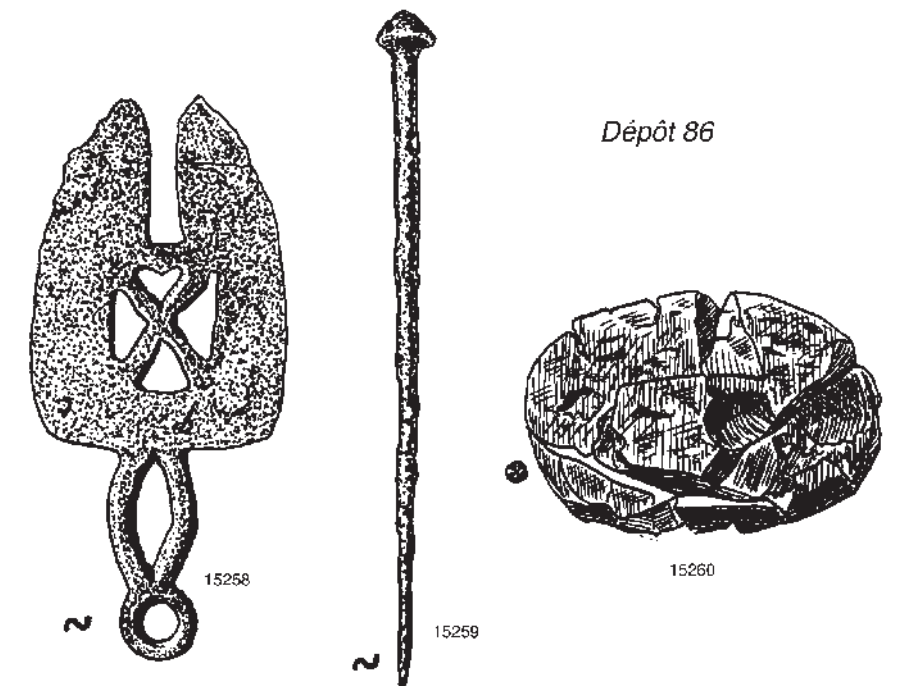


Fig. 103 : Mobilier de la tombe 85 et du dépôt 86.

l'ossuaire. Db : 0,065 m.

– *Données anthropologiques* :

Restes d'un sujet, peut-être un enfant jeune.

Tombe 82

Description générale

Entièrement soulevée par la charrue.

Inventaire du dépôt funéraire (fig. 101)

– *Céramique* : 1 ossuaire, 1 vase à offrandes, une pendeloque.

1 (10397) : ossuaire en poterie noirâtre grossière et friable non

reconstituable.

2 (10398) : vase en poterie grossière, brun-rouge marbrée de noir en surface, à parois minces, non reconstituable.

3 (10399) : pendeloque discoïdale en poterie brun-rouge grossière. Le trou de suspension est nettement excentré. D : 0,04 m ; E : 0,015 m ; D du trou : 0,008 m ; P : 42,6 g.

– *Bronze* :

15257 : fragments complètement fondus.

– *Données anthropologiques* :

Des petites mottes d'argile cuite ont été retrouvées parmi les os qui appartiennent à un adolescent ou un adulte.

Dépôt 83

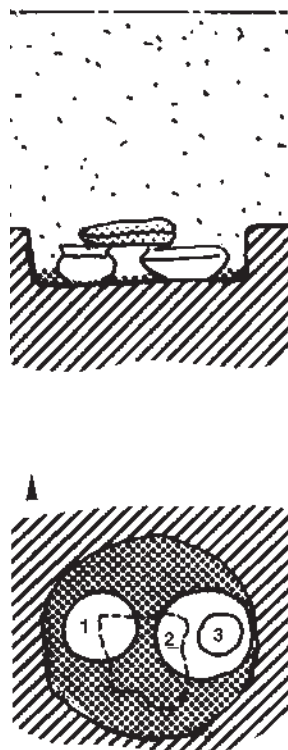


Fig. 104 : Coupe et plan de la tombe 87.

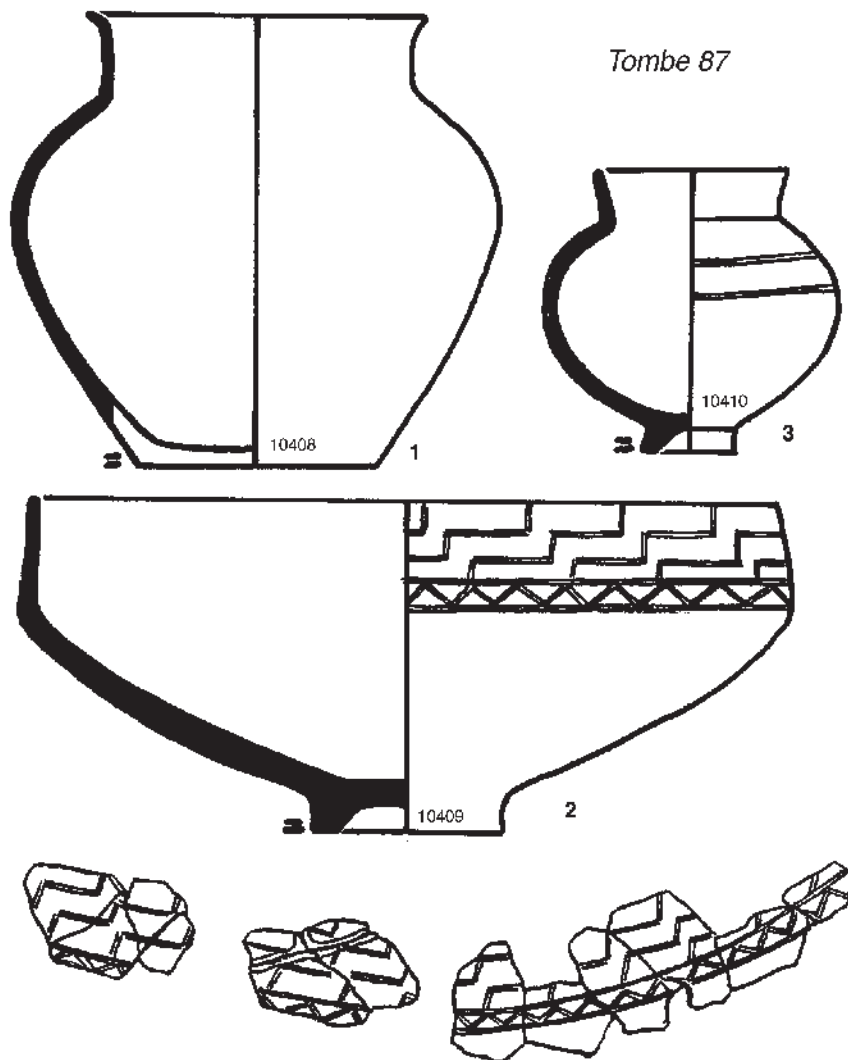


Fig. 105 : Mobilier de la tombe 87.

Description générale

A 0,60 m du sol actuel, sommet d'une dalle posée de chant, longue de 0,65 m, large de 0,45 m, épaisse de 0,12 m coincée à la base par une autre pierre. La dalle était un peu inclinée au-dessus d'un vase déposé à côté d'elle au niveau de la base, à 1,05 m du sol actuel (fig. 100). Ce vase renfermait un autre plus petit, et le dépôt était intact. Cependant, il n'y avait pas la moindre trace de cendres, d'os brûlés ni d'ossuaire aux alentours. Ce n'est donc pas une tombe, puisqu'il n'y a pas de mort.

Inventaire du mobilier (fig. 101)

– Céramique : 2 vases.

1 (10400) : grand vase en poterie grossière, brune, friable et mal cuite. La partie inférieure était entièrement effritée. Deux groupes de deux étroites rainures parallèles ornent l'épaule. H : 0,215 m environ ; Do : 0,175 m.

2 (10401) : petit vase presque intact en poterie grossière brun clair

avec des taches noirâtres. Il est très asymétrique. H : 0,075 m ; Do : 0,075 m ; Db : 0,02 m. Il était dans le vase 10400, que recouvrait une petite dalle en pierre calcaire.

Tombe 84

Description générale

Entièrement soulevée par la charrue.

Inventaire du dépôt funéraire (fig. 101)

– Céramique : fragments de 3 vases.

1 (10402) : écuelle en poterie brune grossière, affinée et lissée en surface. H : 0,10 m ; Do : 0,265 m ; Dp : 0,095 m ; Hp : 0,01 m.

2 (10403) : petite écuelle ovale en poterie brun-rouge grossière et friable. H : 0,03 m ; Do : 0,09 m et 0,065 m ; Db : 0,05 m et 0,04 m.

3 (10404) : fragments d'un vase incomplet en poterie grossière, noire à la cassure, brun-rouge en surface.

– Données anthropologiques :

Restes d'un sujet d'âge indéterminé, peut-être un enfant.

Tombe 85*Description générale*

Entièrement soulevée par la charrue.

Inventaire du dépôt funéraire (fig. 103)

– *Céramique* : fragments de 3 vases.

1 (10405) : grand vase en poterie grise, brun-rouge à l'extérieur très grossière mais solide. H : 0,19 m ; Do : 0,16 m ; Db : 0,09 m.

2 (10406) : débris d'un plat-couvercle en poterie brunâtre assez fine.

3 (10407) : petit vase en poterie brun-rouge grossière et friable. H : 0,06 m ; Do : 0,075 m ; Db : 0,025 m.

– *Données anthropologiques* :

Restes d'un sujet d'âge indéterminé.

Dépôt 86*Description générale*

A 0,60 m du sol actuel, locus cylindrique de 0,60 m de diamètre profond de 0,50 m, rempli de petites pierres (fig. 102). Au fond, deux objets en bronze, les débris d'un humérus d'ovicapriné non brûlé et des fragments d'une sorte de résine. La fouille largement poussée autour et plus bas n'a donné aucun autre vestige. Pas d'ossuaire, pas la moindre trace d'os brûlés. Ce n'est donc pas une tombe.

Inventaire du mobilier (fig. 103)

– *Bronze* :

15258 : rasoir à double tranchant, orné d'une croix de St-André au centre. Les deux faces sont modelées. L totale : 0,11 m.

15259 : épingle à tête conique. L : 0,135 m.

– *Résine (?)* :

15260 : petit pain d'une matière résineuse à demi fossilisée, cassure vitreuse, peut-être de la propolis dont elle présente apparemment tous les caractères.

15261 : boulette de même résine émietlée.

– *Faune* :

15262 : débris d'un humérus d'ovicapriné non brûlé, verdi par l'oxyde au contact du rasoir.

Tombe 87*Description générale*

Dalle de couverture enlevée par la charrue. A 0,60 m du sol actuel, locus de 0,55 m de diamètre, renfermant peu de cendres, profond de 0,15 m (fig. 104).

Inventaire du dépôt funéraire (fig. 105)

– *Céramique* : 1 ossuaire, 2 vases à offrandes.

1 (10408) : ossuaire en poterie noirâtre assez fine, mais dont la partie inférieure était complètement effritée. H : 0,18 m environ ; Do : 0,13 m ; Db : 0,09 m environ.

2 (10409) : grande écuelle en poterie brun-rouge, noirâtre en surface, très effritée. Le bandeau supérieur porte un décor incisé avant cuisson avec un instrument à deux pointes et les creux étaient remplis d'une matière blanche. H : 0,13 m ; Do : 0,29 m ; Hp : 0,01 m ; Dp : 0,075 m. Il était fermé par une petite dalle en pierre calcaire.

3 (10410) : petit vase en poterie rouge à la cassure, brun-rouge en surface, grossière et friable. Deux groupes de deux incisions pro-

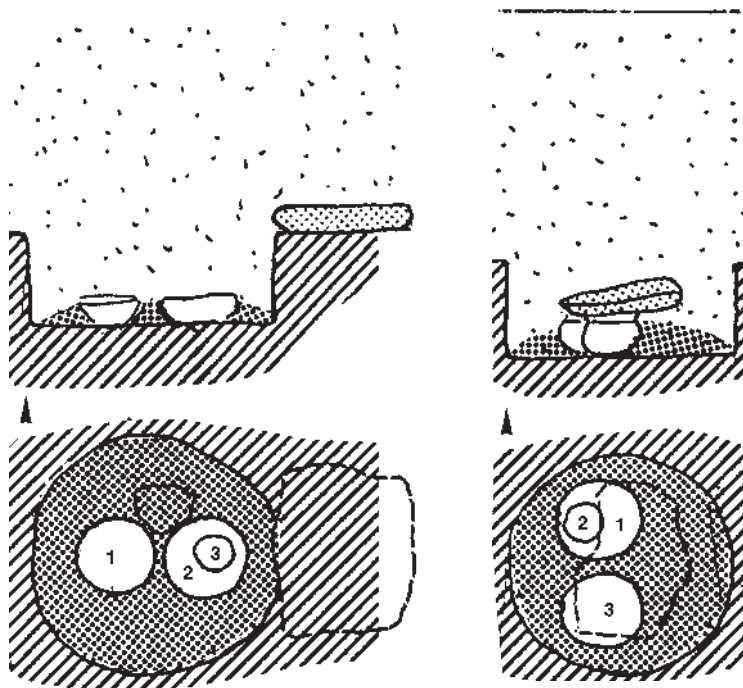


Fig. 106 : Coupe et plan de la tombe 88.

Fig. 107 : Coupe et plan de la tombe 89.

fondes, parallèles, sur l'épaule. H : 0,11 m ; Do : 0,075 m ; Hp : 0,008 m ; Dp : 0,04 m. Il était dans le vase 10409.

– *Données anthropologiques* :

Néant.

Tombe 88*Description générale*

Dalle de couverture enlevée par la charrue. A 0,60 m du sol actuel, locus de 0,65 m de diamètre, contenant des cendres, profond de 0,25 m (fig. 106). A côté de la fosse, une petite dalle de 0,35 m x 0,40 m, posée à plat, pourrait être le dernier vestige du tumulus qui marquait jadis la tombe en surface.

Inventaire du dépôt funéraire (fig. 108)

– *Céramique* : 1 ossuaire, 2 vases à offrandes.

1 (10411) : ossuaire en poterie noirâtre et grossière, très friable, complètement fondu.

2 (10412) : grand vase en poterie brun-rouge, grossière, très friable, aussi mal conservé que le précédent. Ces deux profils sont approximatifs, mais ils indiquent le type général de ces vases.

3 (10413) : petit vase en poterie brune grossière et friable. Trois cannelures sur l'épaule, la plus basse soulignée par une ligne de petits tirets horizontaux. H : 0,07 m ; Do : 0,075 m ; Db : 0,025 m.

– *Bronze* :

15263 : fragment de bracelet déformé par le feu.

15264 : deux fragments d'anneaux carénés.

– *Faune* :

15265 : débris indéterminé d'un os non brûlé, dans l'ossuaire, en surface

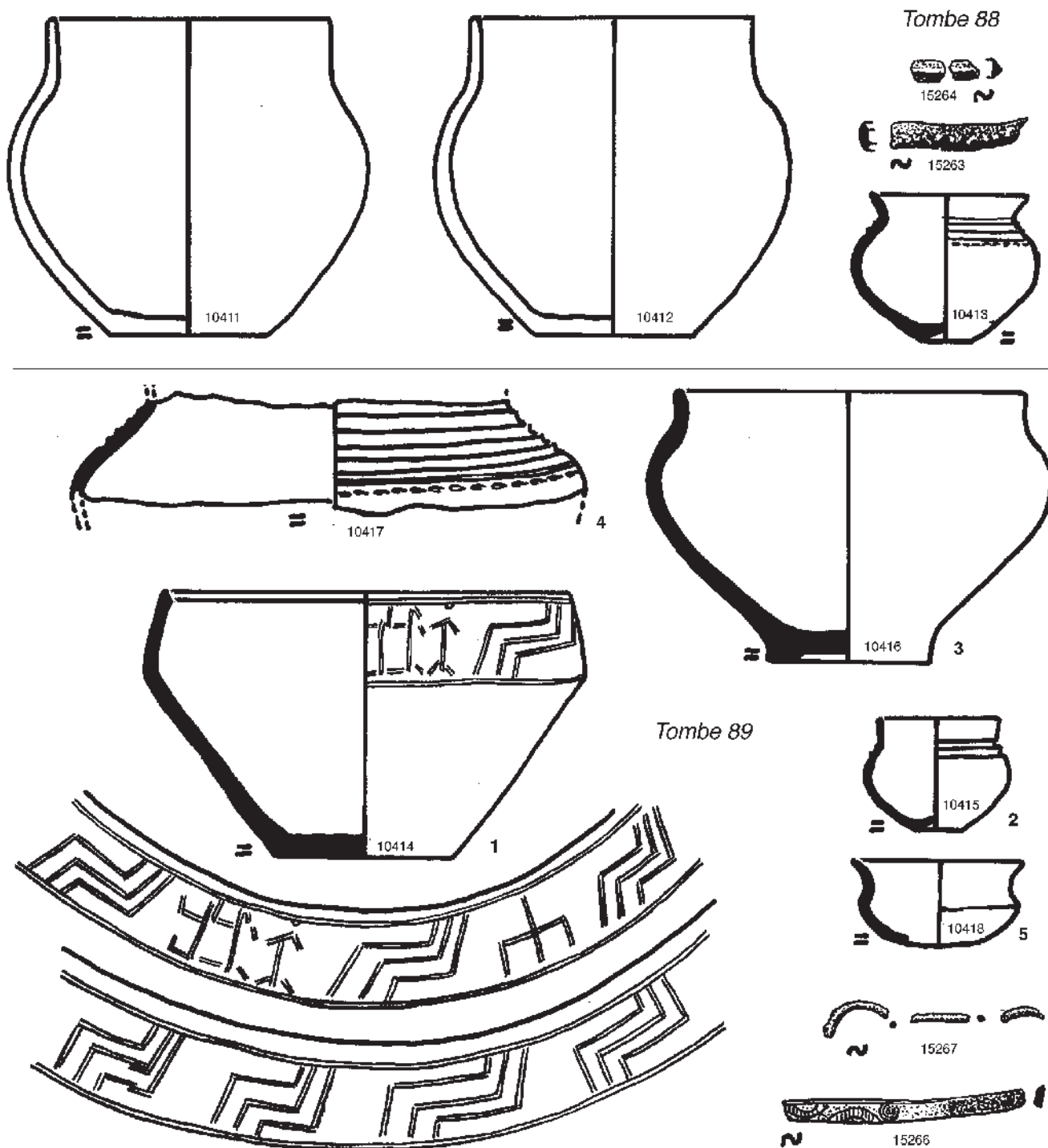


Fig. 108 : Mobilier des tombes 88 et 89.

– Données anthropologiques :

L'ossuaire contenait 328,2 g d'os appartenant à un adolescent ou un adulte et un enfant jeune.

Tombe 89*Description générale*

A 0,70 m du sol actuel, dalle de couverture enlevée par la charrue et

tessons de deux vases incomplets. Au-dessous, loculus de 0,60 m de diamètre, contenant des cendres, profond de 0,25 m (fig. 107).

Inventaire du dépôt funéraire (fig. 108)

– Céramique : 1 ossuaire et 2 vases à offrandes dans la fosse, débris de deux vases incomplets sur la tombe.

1 (10414) : ossuaire en poterie noirâtre grossière, affinée en surface. Décor gravé avant cuisson avec un instrument à deux pointes : signes anthropomorphes et "escaliers" imbriqués trois par trois. H : 0,13 m ;

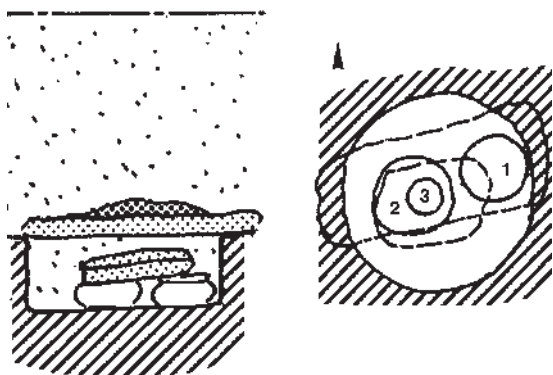


Fig. 109 : Coupe et plan de la tombe 90.

Do : 0,195 m ; Db : 0,085 m.

2 (10415) : petit vase en poterie noirâtre grossière. Deux cannelures sur l'épaule. H : 0,055 m ; Do : 0,06 m ; Db : 0,02 m. Il était dans l'ossuaire, en surface.

3 (10416) : vase en poterie noirâtre grossière. H : 0,135 m ; Do : 0,17 m ; Dp : 0,075 m ; Dp : 0,008 m.

Une petite dalle en pierre calcaire fermait à la fois l'ossuaire et le vase 10416, mais imparfaitement, et quand on a versé les cendres du bûcher dans la fosse, une partie s'est infiltrée dans les vases 10415 et 10416. La quantité de cendres qu'ils renfermaient est beaucoup trop faible pour avoir glissé dans des vases vides. Cela confirme notre certitude quant à la présence d'aliments dans ces vases au moment de leur dépôt dans la tombe. Le 10415 devait renfermer des aliments solides, graines cuites ou bouillie épaisse, jusqu'à la base du col à peu près.

4 (10417) : fragments d'un grand vase en poterie noire assez fine. Cinq cannelures sur l'épaule, la plus basse soulignée par deux lignes incisées et un pointillé.

5 (10418) : fragment d'un petit vase caréné en poterie noire assez fine.

Ces deux derniers vases ont été remontés par la charrue. Ils faisaient peut-être partie d'une autre tombe entièrement détruite mais le fait qu'il n'y avait pas d'os brûlés répandus dans la terre à cet endroit nous incline à croire qu'ils étaient plutôt déposés sur la tombe 89.

– *Bronze* :

15266 : fragment de bracelet à section rectangulaire, à décor finement gravé. Côtés : 0,005 x 0,002 m.

15267 : fragment d'un bracelet filiforme à section ronde (D : 0,002 m) déformé par le feu.

– *Données anthropologiques* :

L'ossuaire contenait de petites mottes d'argile rougie et 37,1 g d'os correspondant à un grand enfant ou un adolescent.

Tombe 90

Description générale

A 0,60 m du sol actuel, grande dalle de couverture surmontée d'une poignée de terre noirâtre contenant des esquilles d'os brûlés. Dessous, loculus de 0,50 m environ de diamètre, ne contenant pas de cendres, profond de 0,20 m (fig. 109).

Inventaire du dépôt funéraire (fig. 110)

– *Céramique* : 1 ossuaire, 2 vases à offrandes.

1 (10419) : ossuaire en poterie noirâtre grossière et friable. H : 0,115 m ; Do : 0,195 m ; Db : 0,08 m.

2 (10420) : grand vase en poterie brun-rouge grossière et friable. écrasé par la dalle de couverture. Db : 0,065 m.

3 (10421) : petit vase en poterie brun-noir, fine. Trois cannelures sur l'épaule, légère incision à la base du col et deux lignes parallèles très finement incisées et presque effacées sous la cannelure la plus basse. H : 0,065 m ; Do : 0,065 m ; Db : 0,03 m. Ce petit vase est exceptionnellement léger et régulier, seulement un peu ovalisé. Il était dans le vase 10420. Une petite dalle en pierre calcaire recouvrait à la fois les vases 10419 et 10420.

– *Données anthropologiques* :

L'ossuaire contenait 192,8 g d'os appartenant à un adolescent ou un adulte.

Tombe 91

Description générale

Entièrement soulevée par la charrue.

Inventaire du dépôt funéraire (fig. 110)

– *Céramique* : 3 vases incomplets.

1 (10422) : quelques tessons d'un vase en poterie brune assez fine. Petits dégraissants bruns roulés et fines particules de mica. Le décor, d'un type inhabituel, consiste en très fines cannelures onduées soulignées par un pointillé long.

2 (10423) : petit vase en poterie brun-rouge, fine, à paillette de mica blanc.

3 (10424) : fond d'un petit vase en poterie noirâtre assez fine.

– *Bronze* :

15268 : petit anneau. D : 0,02 m.

15269 : pointe d'épingle.

– *Données anthropologiques* :

Tous les os dispersés par la charrue n'ont pu être recueillis. Ils appartiennent à un sujet d'âge indéterminé, mais pas à un nouveau-né.

Tombe 92

Description générale

Entièrement soulevée par la charrue.

Inventaire du dépôt funéraire (fig. 110)

– *Céramique* : 2 ossuaires, 2 vases à offrandes.

1 (10425) : ossuaire en poterie brune très grossière. H : 0,17 m ; Do : 0,135 m ; Db : 0,085 m.

2 (10426) : ossuaire en poterie brune grossière et friable, incomplet. Db : 0,09 m.

3 (10427) : fragment d'un petit vase en poterie brune grossière.

4 (10428) : écuelle en poterie grossière, brune marbrée de brun-rouge. H : 0,115 m ; Do : 0,21 m ; Db : 0,065 m.

– *Données anthropologiques* :

Ossuaire 10425 : restes d'un sujet adulte.

Ossuaire 10426 : nous n'avons recueilli qu'une partie seulement des os brûlés qu'il renfermait. On remarque des cailloux et des mottes de terre rougie parmi les os. Restes d'un sujet adulte.

Aucune anomalie ne permet de conclure à la présence de deux sujets.

Tombe 93

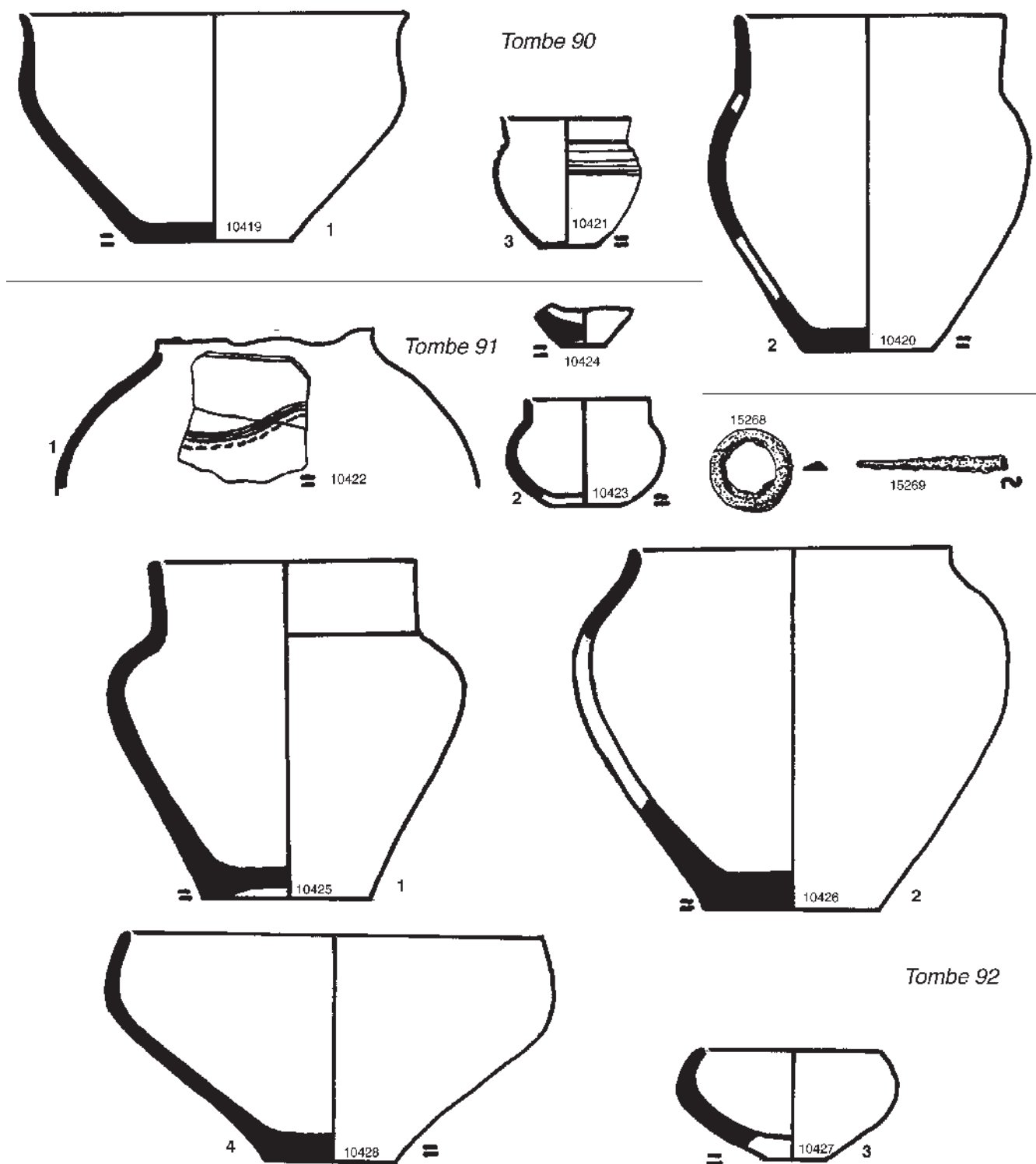


Fig. 110 : Mobilier des tombes 90, 91 et 92.

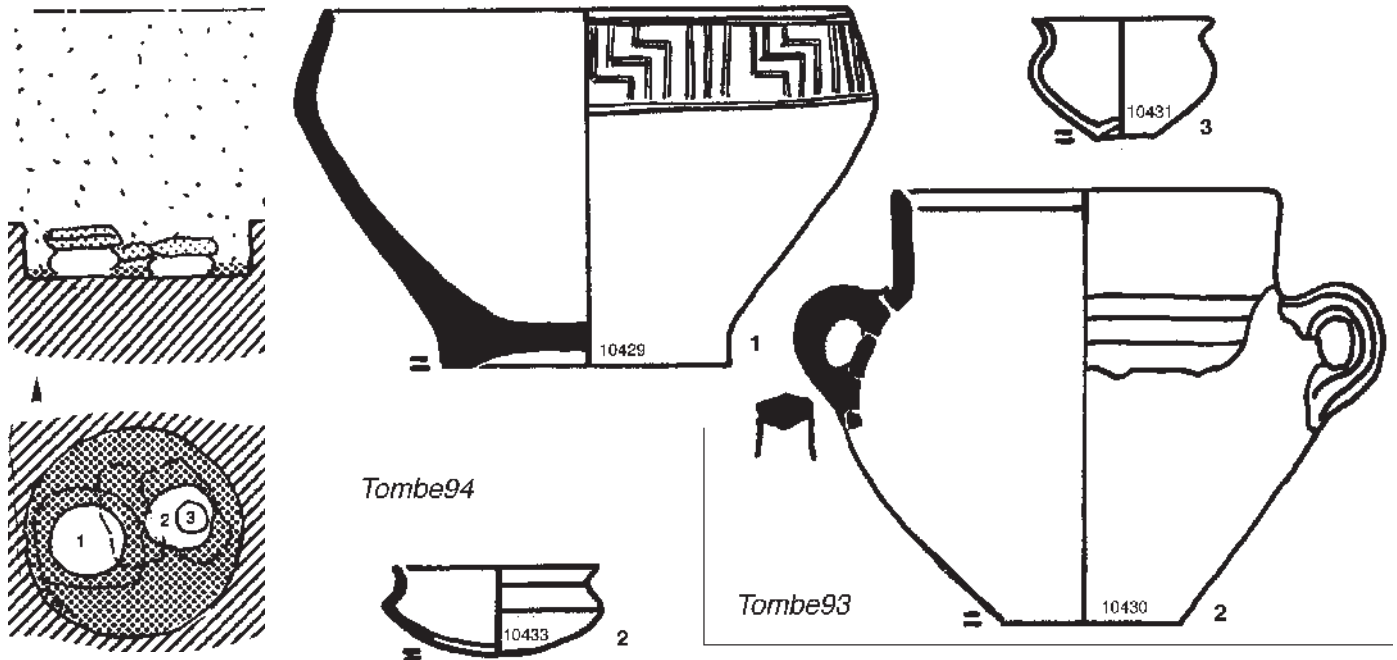


Fig. 111 : Coupe et plan de la tombe 93.

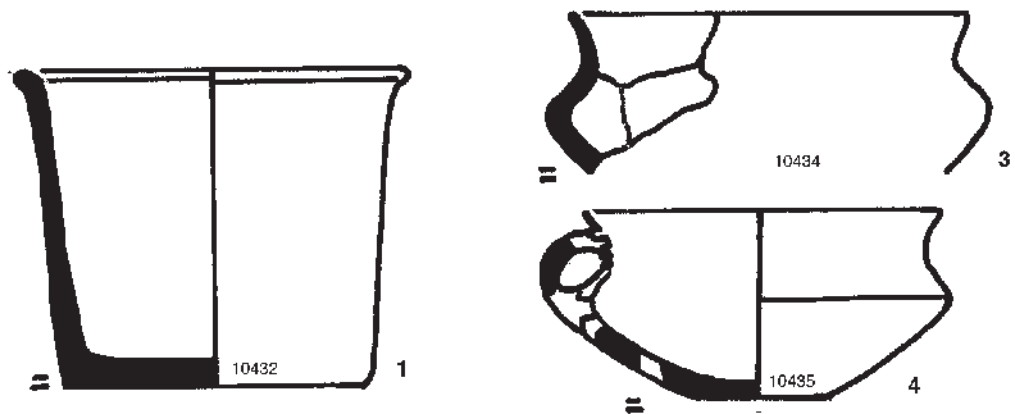


Fig. 112 : Mobilier des tombes 93 et 94.

Description générale

Effleurée par la charrue. Dalle de couverture déplacée. A 0,60 m du sol actuel, loculus de 0,50 m de diamètre, renfermant des cendres, profond de 0,15 m (fig. 111).

Inventaire du dépôt funéraire (fig. 112)

– Céramique : 1 ossuaire, 2 vases à offrandes.

1 (10429) : ossuaire en poterie noirâtre assez grossière mais affinée en surface. Décor incisé avant cuisson avec un poinçon. Les barres verticales étaient emplies d'une matière rouge, les motifs en "escaliers" d'une matière blanche. H : 0,145 m ; Do : 0,205 m ; Hp : 0,015 m ; Dp : 0,11 m.

2 (10430) : vase à anses rivées en poterie grossière, brun-rouge à la cassure, noirâtre en surface, très effrité.

3 (10431) : petit vase en poterie brun-rouge entièrement effrité mais dont le moulage intérieur est intact. Il était dans le 10230.

– Faune :

15270 : débris indéterminé d'un os non brûlé, dans l'ossuaire, en

surface.

– Données anthropologiques :

94,5 g d'os appartenant à un jeune enfant ont été recueillis.

Tombe 94

Description générale

Entièrement soulevée par la charrue.

Inventaire du dépôt funéraire (fig. 112)

– Céramique : 4 vases.

1 (10432) : vase cylindrique en poterie noirâtre grossière. H : 0,125 m ; Do : 0,15 m ; Db : 0,12 m.

2 (10433) : petite écuelle carénée incomplète, en poterie noirâtre assez fine.

3 (10434) : fragments d'un vase en poterie noirâtre grossière.

4 (10435) : quelques fragments d'une écuelle carénée en poterie noirâtre grossière. Trace d'une anse rivée.

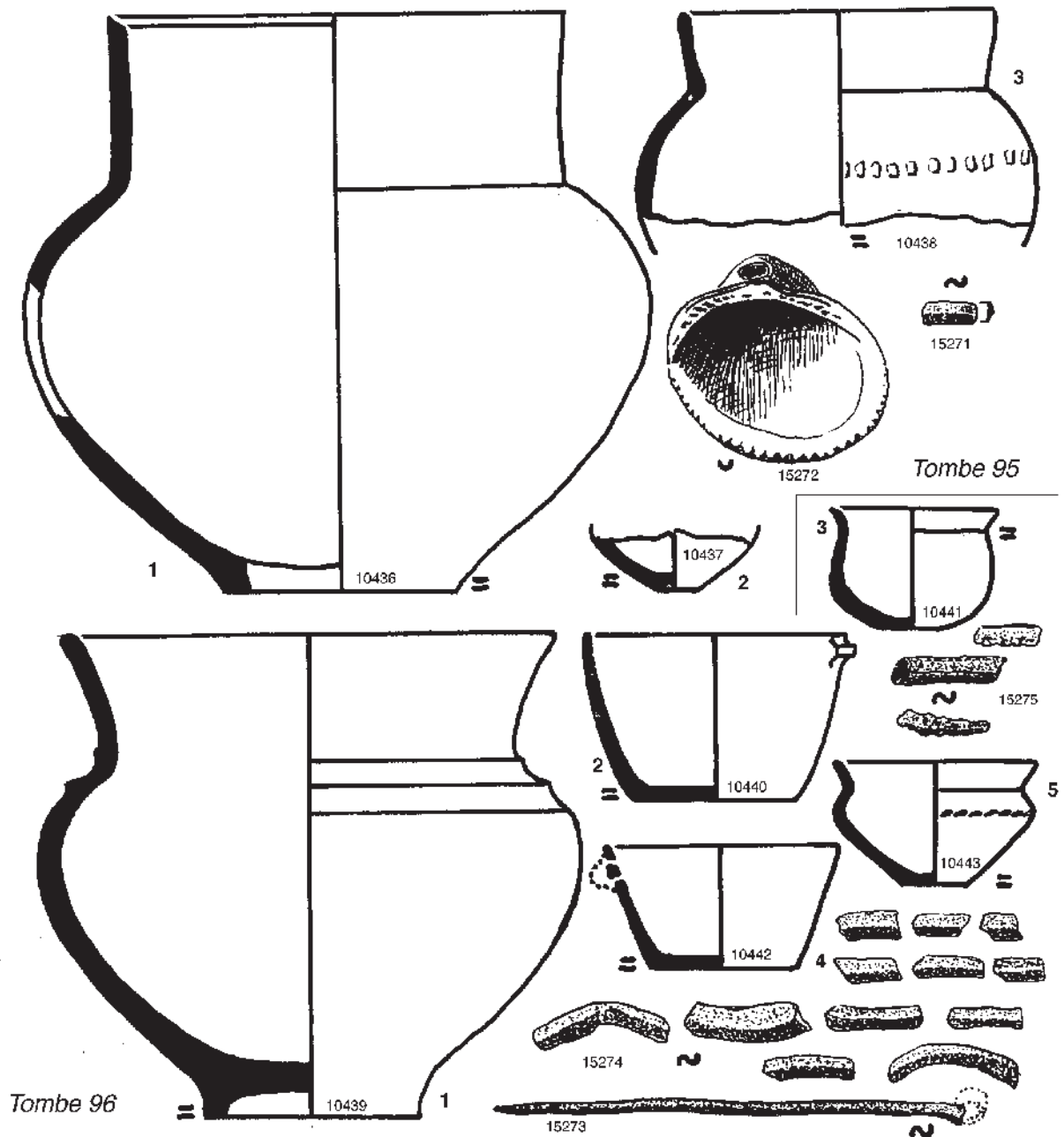


Fig. 114 : Mobilier des tombes 95 et 96.

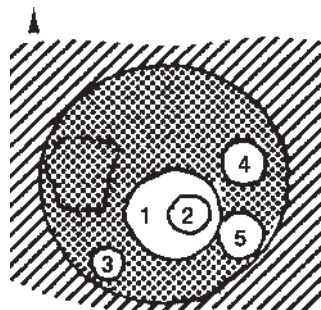
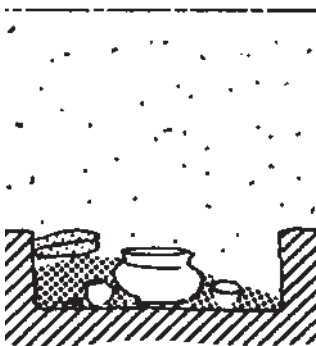


Fig. 113 : Coupe et plan de la tombe 96.

– *Données anthropologiques :*
Restes d'un sujet d'âge indéterminé.

Tombe 95

Description générale

Entièrement soulevée par la charrue.

Inventaire du dépôt funéraire (fig. 114)

– *Céramique :* 3 vases incomplets.

1 (10436) : grand vase en poterie noirâtre grossière, brun-rouge en surface.

2 (10437) : fond d'un petit vase en poterie noirâtre grossière.

3 (10438) : vase en poterie noirâtre assez fine. Ligne de dépressions

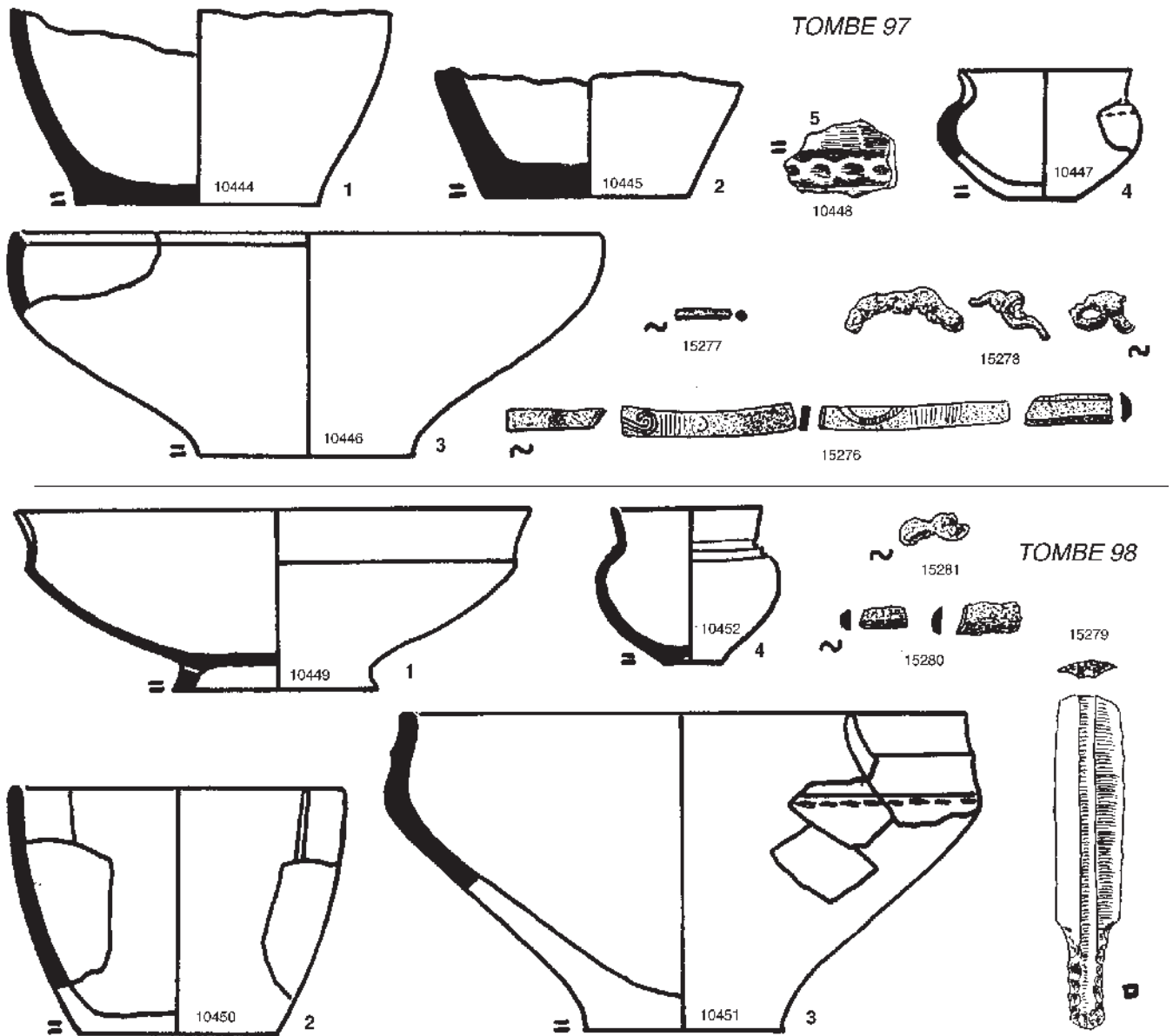


Fig. 115 : Mobilier des tombes 97 et 98.

légères sur l'épaule.

– Bronze :

15271 : fragment d'un anneau caréné.

– Coquillage :

15272 : valve de *venus stiatula*, percée à la pointe.

– Données anthropologiques :

Restes d'un sujet adolescent ou adulte.

Tombe 96

Description générale

Dalle de couverture enlevée par la charrue. A 0,60 m du sol actuel, loculus de 0,65 m de diamètre, renfermant des cendres, profond de 0,20 m (fig. 113). Il n'y avait pas d'ossuaire, mais au centre une grosse poignée d'os lavés, sous les vases.

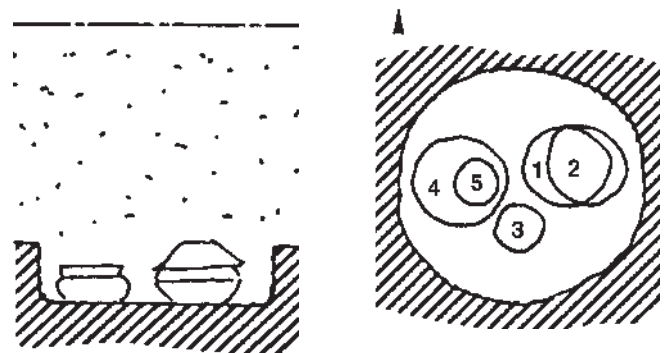


Fig. 116 : Coupe et plan de la tombe 99.

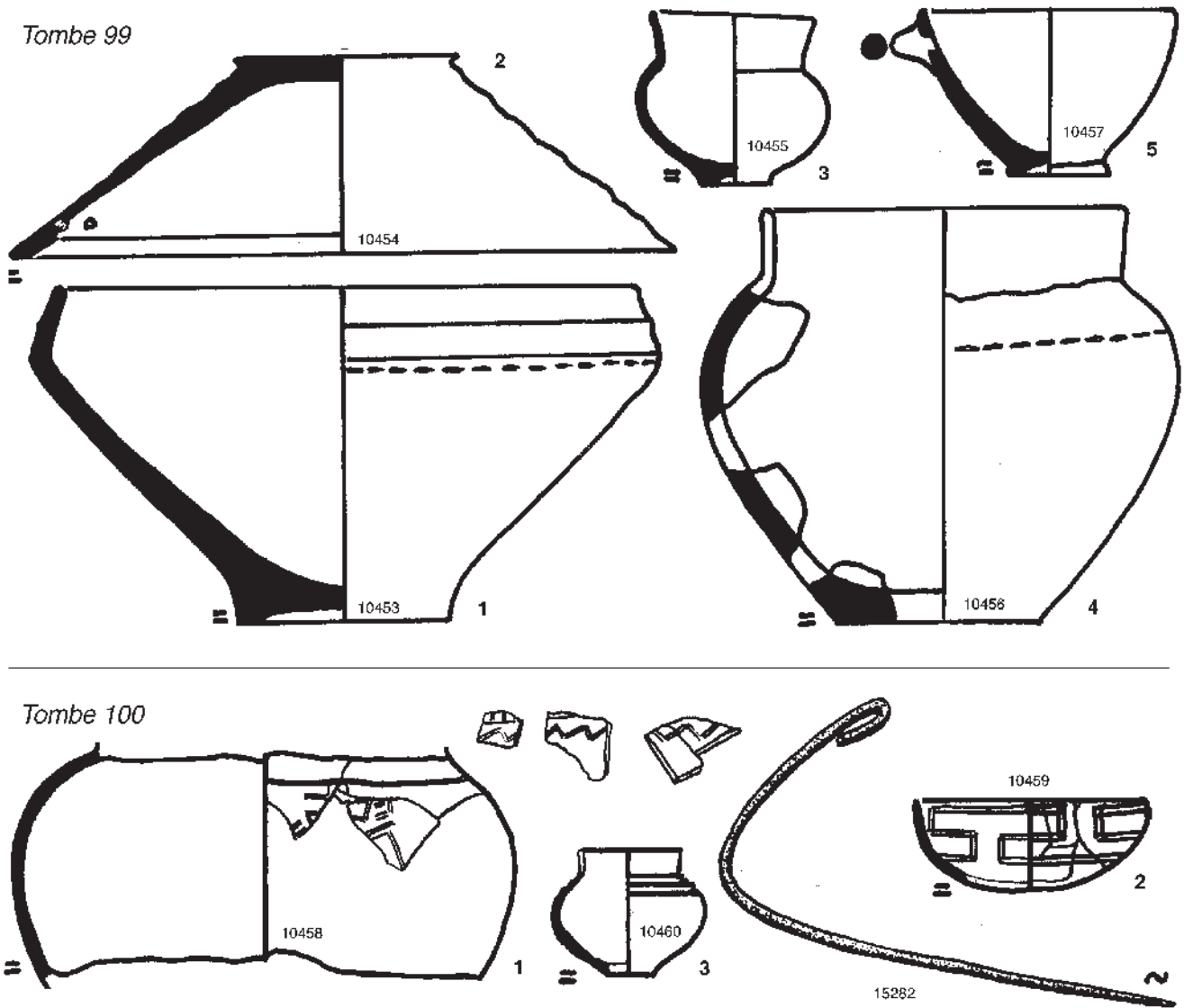


Fig. 117 : Mobilier des tombes 99 et 100.

Inventaire du dépôt funéraire (fig. 114)

– *Céramique* : 5 vases à offrandes.

1 (10439) : grand vase en poterie noire grossière et friable, lissée à l'extérieur. H : 0,215 m ; Do : 0,22 m ; Db : 0,095 m ; Hp : 0,015 m.

2 (10440) : écuelle en poterie brune grossière, munie d'un petit tenon rectangulaire rivé. H : 0,075 m ; Do : 0,115 m ; Db : 0,07 m.

3 (10441) : petit vase en poterie brun-rouge grossière et friable. H : 0,055 m ; Do : 0,075 m ; Db : 0,03 m.

4 (10442) : petite écuelle en poterie brune grossière. H : 0,055 m ; Do : 0,105 m ; Db : 0,065 m. Trace près du bord d'un petit tenon rivé.

5 (10443) : petit vase en poterie brune grossière, décoré de courtes incisions obliques sur l'arête de l'épaulement. H : 0,055 m ; Do : 0,09 m ; Db : 0,03 m.

– *Bronze* :

15273 : épingle incomplète, probablement à tête aplatie et enroulée. L actuelle : 0,103 m. Elle était déposée sur la poignée d'os lavés.

15274 : débris d'anneaux carénés déformés par le feu.

15275 : fragments de petites tubes formés de feuilles enroulées. D : 0,005 m.

Tous ces débris étaient parmi les cendres de la fosse.

– *Données anthropologiques* :

Les 638,3 g d'os recueillis appartiennent à un sujet adulte et à un grand enfant.

Tombe 97*Description générale*

Entièrement soulevée par la charrue.

Inventaire du dépôt funéraire (fig. 115)

– *Céramique* : 4 vases incomplets et un tessou isolé.

1 (10444) : fragments d'un vase en poterie brun-rouge grossière : Db : 0,11 m.

2 (10445) : fond de vase en poterie brunâtre grossière. Db : 0,09 m.

3 (10446) : fragment d'une écuelle en poterie brunâtre. Do : 0,26 m

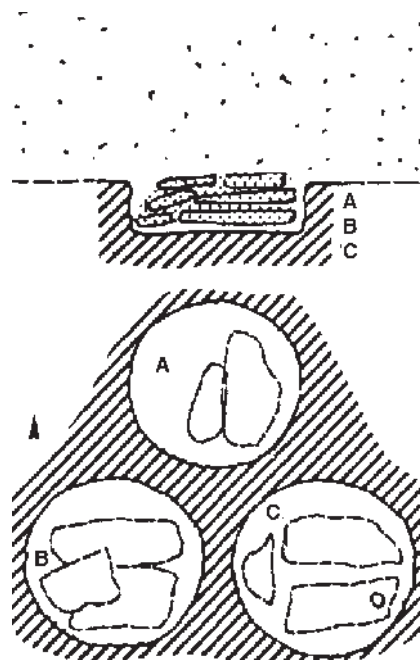


Fig. 118 : Coupe et plan du dépôt 101.

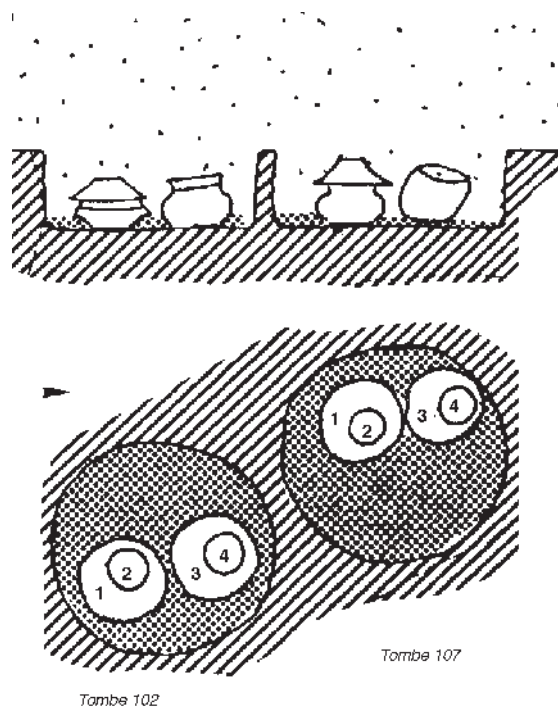


Fig. 119 : Coupe et plan des tombes 102 et 107.

environ.

4 (10447) : fragment d'un petit vase en poterie brune grossière. Léger pointillé sur l'épaule.

5 (10448) : fragment isolé d'un grand vase en poterie jaune-brun grossière, à dégraissant de quartz, orné d'un cordon en relief.

– *Bronze* :

15276 : fragments de bracelet à section rectangulaire, à décor finement gravé. Côtés : 0,005 x 0,002 m.

15277 : fragment de tige à section ronde. D : 0,002m.

15478 ; débris à demi fondus.

– *Données anthropologiques* :

Restes d'un grand enfant, d'un adolescent ou d'un adulte.

Tombe 98

Description générale

Entièrement soulevée par la charrue.

Inventaire du dépôt funéraire (fig. 115)

– *Céramique* : fragments de 4 vases incomplets.

1 (10449) : écuelle carénée en poterie brune et fine. Le pied est percé d'un trou avant cuisson. Do ; 0,22 m environ ; Hp : 0,01 m ; Dp : 0,09 m.

2 (10450) : deux fragments d'un vase en poterie brun-rouge grossière et friable.

3 (10451) : fragments d'une écuelle en poterie brun-rouge grossière. Deux larges cannelures sur le bandeau supérieur, soulignées par un pointillé long sur la carène.

4 (10452) : petit vase en poterie brun-rouge grossière, noirâtre en surface. Deux cannelures sur l'épaule. H : 0,07 m ; Do : 0,07 m ; Db : 0,03 m.

– *Pierre* :

15279 : petit couteau à soie, taillé en grattoir aux deux extrémités,

en silex gris. L : 0,075 m.

– *Bronze* :

15280 : débris de bracelets à section plan-convexe. l : 0,004 et 0,006 m.

15281 : débris fondus.

– *Données anthropologiques* :

De nombreuses mottes de terre rougie étaient mêlées aux os recueillis qui appartiennent à un grand enfant, un adolescent ou un adulte.

Tombe 99

Description générale

Effleurée par la charrue. A 0,60 m du sol actuel, loculus de 0,60 m de diamètre environ, ne contenant pas de cendres, profond de 0,15 m (fig. 116).

Inventaire du dépôt funéraire (fig. 117)

– *Céramique* : 1 ossuaire, 1 plat-couvercle, 3 vases à offrandes.

1 (10453) : ossuaire en poterie brun-rougeâtre assez fine, bien lissée en surface. Deux larges cannelures sur le bandeau du rebord, soulignées par un pointillé long sur la carène. H : 0,145 m ; Do : 0,28 m ; Hp : 0,005 m ; Dp : 0,10 m.

2 (10454) : plat-couvercle en poterie noirâtre grossière mais solide. Deux trous de suspension percés avant cuisson sous le rebord. H : 0,085 m ; Do : 0,28 m ; Hp : 0,005 m ; Dp : 0,10 m.

3 (10455) : petit vase en poterie noirâtre grossière. H : 0,07 m ; Do : 0,07 m ; Db : 0,03 m.

4 (10456) : fragments d'un vase incomplet, accroché par la charrue, en poterie noirâtre grossière et friable. Un pointillé long sur l'épaule.

5 (10457) : petit bol à fond étroit, muni d'un tenon de préhension cylindrique rivé. H : 0,075 m ; Do : 0,11 m ; Db : 0,045 m.

– *Données anthropologiques* :

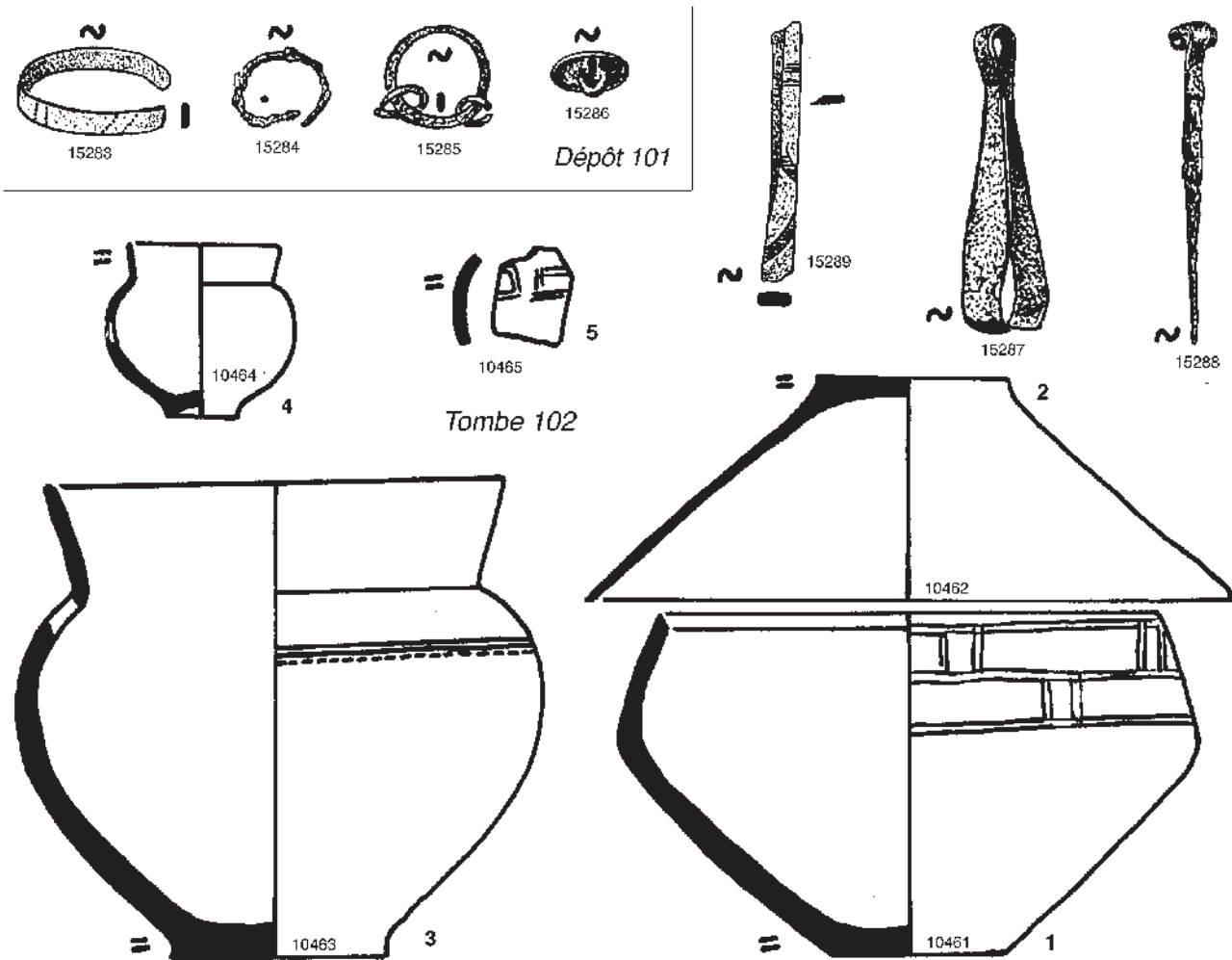


Fig. 120 : Mobilier du dépôt 101 et de la tombe 102.

L'ossuaire contenait 192,2 g d'os appartenant à un adulte et à un enfant.

Tombe 100

Description générale

Entièrement soulevée par la charrue.

Inventaire du dépôt funéraire (fig. 117)

– Céramique : débris de 3 vases incomplets.

1 (10458) : vase en poterie noirâtre fine, à décor incisé avant cuisson avec un instrument à double pointe, en matière flexible semble-t-il.

2 (10459) : quelques fragments d'une écuelle en poterie brunâtre grossière, jaunâtre à l'extérieur. Méandre incisé avant cuisson avec un poinçon.

3 (10460) : petit vase en poterie noirâtre grossière. Deux cannelures sur l'épaupe.

– Bronze :

15282 : grande épingle tordue.

– Données anthropologiques :

Néant.

Dépôt 101

Description générale

A 0,60m du sol actuel, loculus de 0,50 m de diamètre et 0,15 m de profondeur, contenant 3 couches de petites dalles en pierre calcaire, séparées par de minces couches de terre noirâtre où l'on remarque quelques charbons, mais ni cendres ni os brûlés. La même terre noirâtre formait une mince couche au fond de la fosse (fig. 118). La fouille poussée à 0,30 m plus bas (au-dessous du niveau normal des tombes par conséquent) n'a donné aucun autre vestige.

Inventaire du mobilier (fig. 120)

– Bronze :

15283 : fragment de bracelet à décor gravé en pointillé fin ; bandelette plate. L : 0,005 m. Il était au fond de la fosse, tout au bord.

15284 : petit anneau ouvert à section ronde.

15285 : anneau plat de 0,02 m de diamètre auquel sont agrafés deux autres petits anneaux en fil de bronze fin.

15286 : bouton plat à bélière nettement excentrée. D : 0,017 m.

Les n° 15284 et 15286, étaient au fond de la fosse sous la troisième couche de dalles. Le n° 15285 était entre la deuxième et la troisième

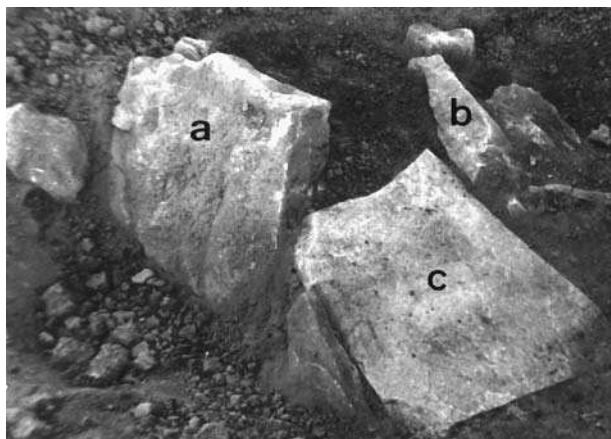


Fig. 121 : Vue de la tombe 103.

couche de dalles.

Tombe 102

Description générale

Dalle de couverture enlevée par la charrue. A 0,60 m du sol actuel, loculus de 0,60 m de diamètre et 0,20 m de profondeur, contenant peu de cendres (fig. 119). Le soc de la charrue a effleuré le dépôt, soulevant le mobilier métallique et brisant le haut des vases.

Inventaire du dépôt funéraire (fig. 120)

– *Céramique* : 1 ossuaire, 1 plat-couvercle, 2 vases à offrandes et un tesson isolé.

1 (10461) : ossuaire en poterie noirâtre, rougeâtre à la cassure grossière et friable. Décor incisé avant cuisson avec un poinçon et rehaussé de rouge dans les creux. H : 0,14 m ; Do : 0,20 m ; Db : 0,065 m.

2 (10462) : plat tronconique en poterie brunâtre, noirâtre à la cassure, grossière. H : 0,09 m ; Do : 0,20 m ; Db : 0,075 m. Il recouvrait l'ossuaire.

3 (10463) : grand vase en poterie brun-noir grossière, plus claire à la cassure. Sur l'épaule, arrondie, deux traits parallèles soulignés par un pointillé long, tracé avant cuisson avec un poinçon. H : 0,195 m ; Do : 0,185 m ; Db : 0,09 m. Il était à côté de l'ossuaire.

4 (10464) : petit vase en poterie grisâtre assez fine, contenant du quartz. H : 0,07 m ; Do : 0,06 m ; Db : 0,03 m. Il était dans le vase 10463.

5 (10465) : tesson isolé, en poterie brune assez fine. Décor incisé au poinçon avant cuisson. Il était dans la fosse.

– Bronze :

15287 : pince à épiler. L : 0,063 m.

15288 : épingle à tête largement aplatie et enroulée. L 0,067 m.

15289 : fragment de bracelet à décor gravé. Section rectangulaire : 0,007 x 0,003 m.

Tous ces objets étaient dans la fosse.

– Faune :

15290 : humérus droit d'ovicapriné, non brûlé, déposé dans l'ossuaire, en surface.

– Données anthropologiques :

L'ossuaire contenait 151,7 g d'os appartenant à un enfant, un ado-

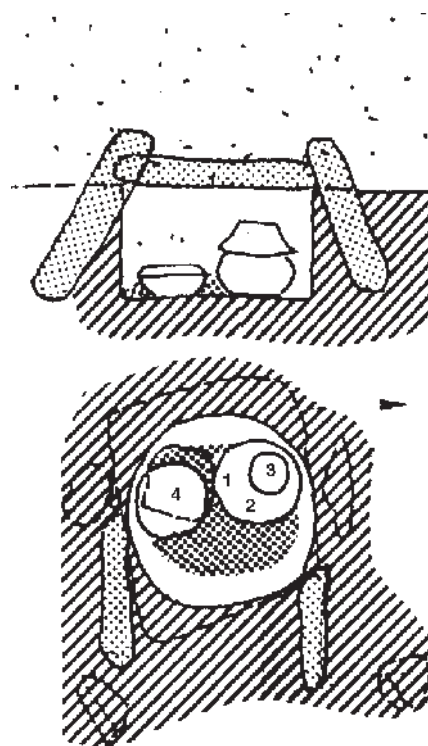


Fig. 122 : Coupe et plan de la tombe 103.

lescent ou un adulte.

Tombe 103

Description générale

Intacte. A 0,60 m du sol actuel, dalle de couverture à peu près rectangulaire de 0,55 m x 0,65 m, accostée de dalles plus ou moins dressées, vestiges du tumulus de pierres et peut-être d'une stèle (fig. 121). Sous la dalle de couverture loculus cylindrique de 0,50 m de diamètre et 0,30 m de profondeur (fig. 122), contenant des cendres très noires parmi lesquelles on remarquait de petits galets brûlés mais pas de fragments d'os.

Inventaire du dépôt funéraire (fig. 123)

– *Céramique* : 1 ossuaire, 1 plat-couvercle, 1 vase à offrandes, un tesson isolé.

1 (10466) : ossuaire en poterie brune marbrée de noir, grossière mais à parois minces. H 0,23 m ; Do 0,205 m ; Db : 0,085 m.

2 (10467) : fragment de plat tronconique en poterie brun-rouge grossière, rugueuse à l'extérieur. Il était dans l'ossuaire, en surface, en guise d'écuelle apparemment.

3 (10468) : plat tronconique en poterie brun-rouge à l'extérieur, brune à l'intérieur, avec une zone gris foncé au milieu de la cassure, fine. H : 0,10 m ; Do : 0,24 m ; Db : 0,075 m. Il recouvrait l'ossuaire.

4 (10469) : écuelle en poterie brunâtre marbrée de brun foncé, fine. Décor légèrement incisé avant cuisson avec un poinçon. H : 0,12 m ; Do : 0,18 m ; Db : 0,075 m. Une petite dalle en pierre calcaire la recouvrait.

– Bronze :

15291 : fragment d'un bracelet à section plan-convexe, dans les

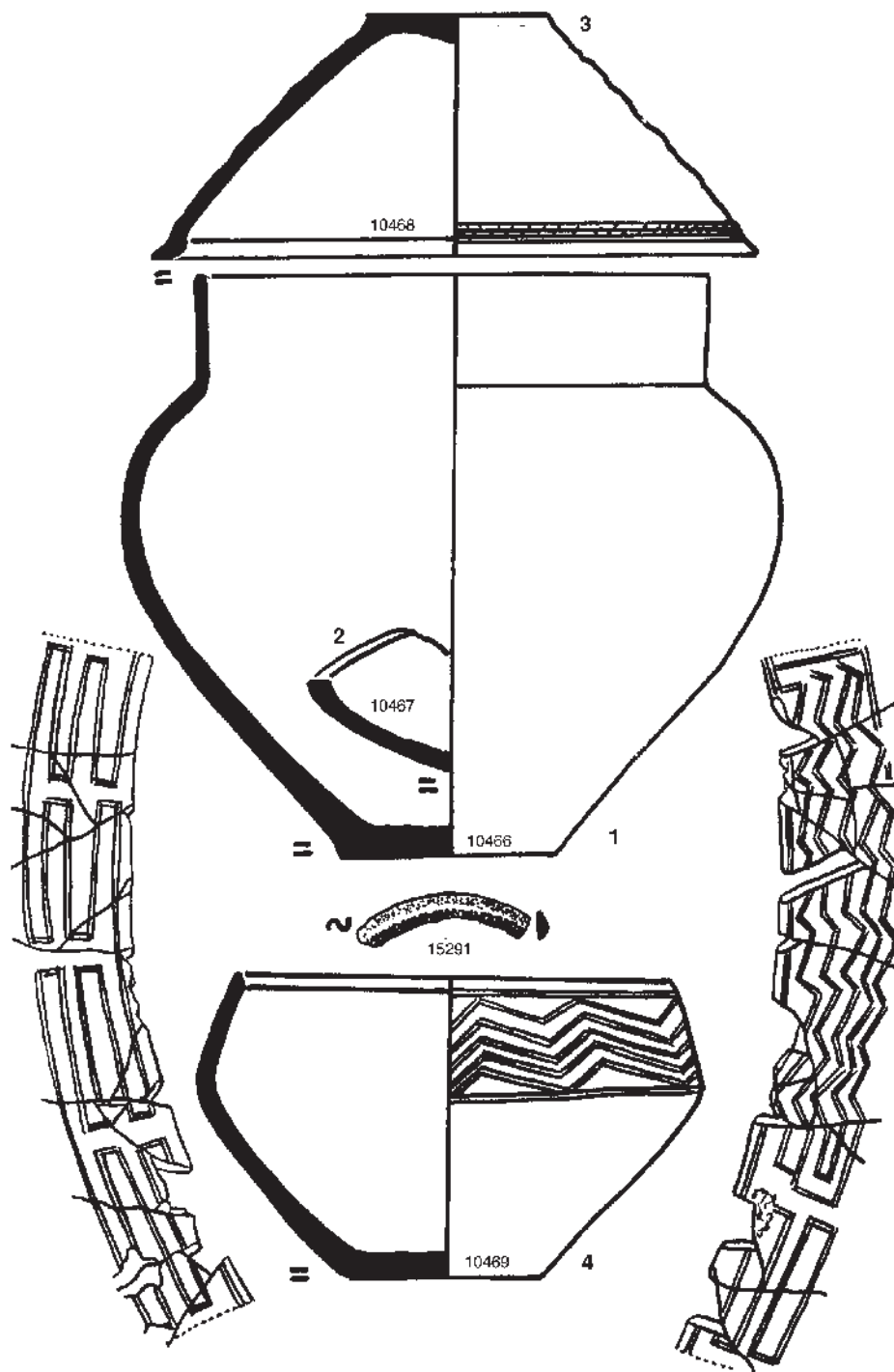


Fig. 123 : Mobilier de la tombe 103.

cedres de la fosse. L : 0,006 m.

- *Données anthropologiques* :

L'ossuaire renfermait 46,3 g d'os appartenant à un enfant ou un adolescent.

Tombe 104

Description générale

Intacte (fig. 124). A 0,50 m du sol actuel, dalle circulaire en grès recouvrant un loculus de 0,60 m de diamètre environ, profond de 0,10 m (fig. 125). Les os brûlés étaient déposés à même le sol de la fosse, en petit tas. Il n'y avait pas d'ossuaire, ni de cendres dans la fosse.



Fig. 124 : Vue de la tombe 104.

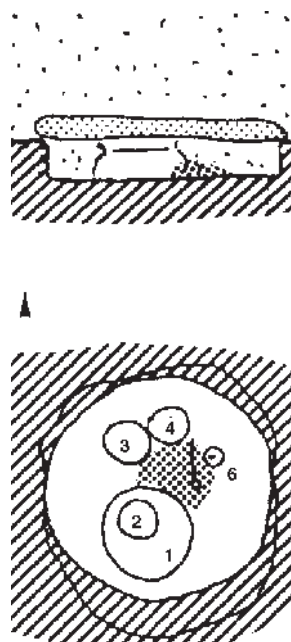


Fig. 125 : Coupe et plan de la tombe 104.

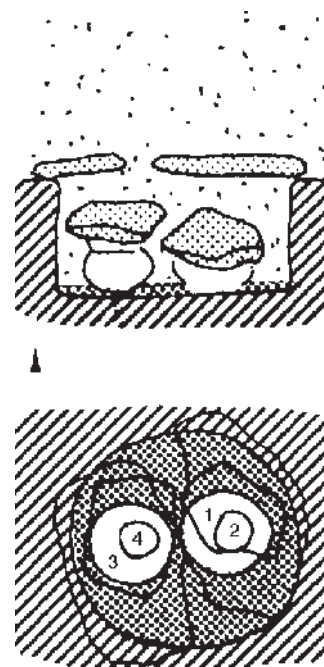


Fig. 127 : Coupe et plan de la tombe 105.

Inventaire du dépôt funéraire (fig. 128)

– *Céramique* : 4 vases à offrandes, 1 tesson isolé, une pendeloque.

1 (10470) : grand vase à col cylindrique, en poterie brunâtre marbrée de brun-rouge, solide et assez fine, contenant un peu de mica. Sur l'épaule, trois cannelures très légères, à peine marquées et soulignées par une ligne de tirets horizontaux. Un trou avant cuisson sous le rebord, l'arrachement d'une anse minuscule à la base du col et un trou avant cuisson dans le pied, tous trois sur le même alignement vertical. H : 0,27 m ; Do : 0,195 m ; Hp : 0,015 m ; Dp : 0,10 m. Il était écrasé sous le poids de la dalle de couverture.

2 (10471) : petit vase en poterie grise marbrée de brun, grossière, contenant un peu de mica. Sur l'épaule, trois cannelures légères soulignées par une ligne de tirets horizontaux. H : 0,06 m ; Do : 0,095 m ; Db : 0,045 m.

3 (10472) : petit vase en poterie grisâtre grossière, orné de légères dépressions à la jonction du col et de l'épaule. H : 0,05 m ; Do : 0,08 m ; Db : 0,015 m.

4 (10473) : petit vase en poterie gris foncé à la surface, brun-rouge à la cassure, grossière et friable. H : 0,065 m ; Do : 0,065 m ; Db : 0,03 m.

5 (10474) : fragment isolé d'un vase du même type que le 10470 mais ici, au lieu d'un trou, il y avait sous le rebord une anse rivée minuscule. Poterie noire assez fine.

6 (10475) : pendeloque en poterie brunâtre grossière. D : 0,032 m ; E : 0,018 m ; D du trou : 0,007 m ; P : 19 g.

– *Bronze* :

15292 : grande épingle à tête enroulée sur un anneau plat fermé de 0,033 m de diamètre. L de l'épingle : 0,175 m. Elle était sur le tas d'os brûlés, à côté de la pendeloque 10475.



Fig. 126 : Vue de la tombe 105.

15293 : grand bouton plat de 0,025 m de diamètre.

15294 : bouton en forme de cylindre bas de 0,013 m de diamètre, muni d'une barrette soudée par dessous. Ces deux boutons étaient parmi les os brûlés.

– *Données anthropologiques* :

Parmi les os se trouvaient quelques cailloux brûlés. Les os (138,8 g) correspondent à un grand enfant, un adolescent ou un adulte.

Tombe 105

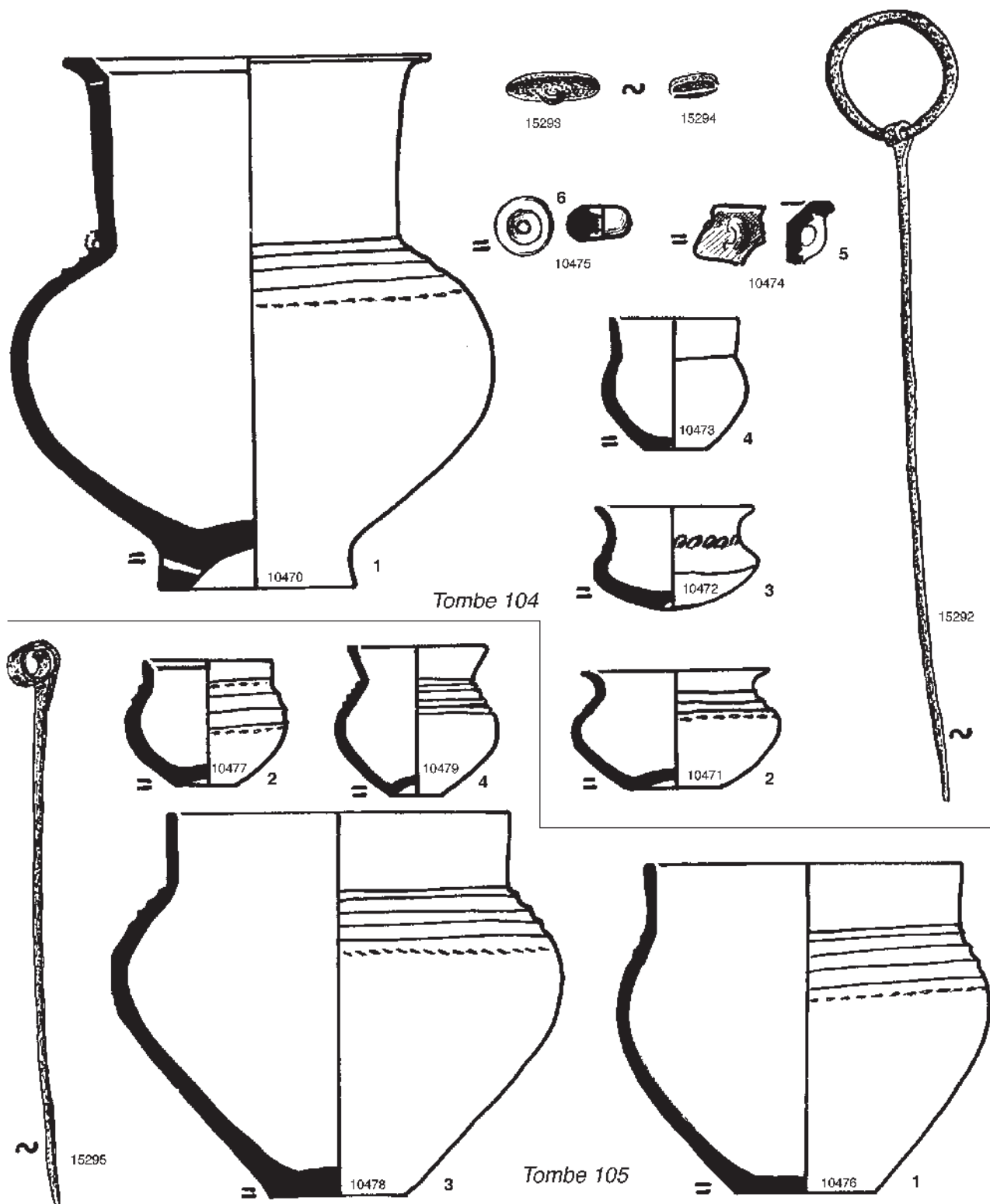


Fig. 128 : Mobilier des tombes 104 et 105.

Description générale

Intacte (fig. 126). A 0,70 m du sol actuel, dalle de couverture brisée par la charrue. Dessous, loculus de 0,60 m de diamètre et de 0,30 m de profondeur, contenant des cendres (fig. 127).

Inventaire du dépôt funéraire (fig. 128)

– *Céramique* : 1 ossuaire, 3 vases à offrandes, 1 tesson isolé.

1 (10476) : ossuaire en poterie noirâtre grossière. Trois cannelures indécisées et peu marquées sur l'épaule, soulignées par une ligne de tirets horizontaux. H : 0,165 m ; Do : 0,16 m ; Db : 0,075 m.

2 (10477) : petit vase en poterie brune marbrée de noir, grossière. Trois cannelures sur l'épaule, bordées en haut et en bas par une ligne de tirets horizontaux. H : 0,06 m ; Do : 0,065 m ; Db : 0,03 m. Il était dans l'ossuaire, en surface.

3 (10478) : grand vase en poterie grossière noirâtre. Sur l'épaule, trois cannelures soulignées par une ligne de tirets légèrement obliques. H : 0,19 m ; Do : 0,165 m ; Db : 0,07 m.

4 (10479) : petit vase en poterie brun-rouge marbrée de noir, grossière. Quatre petites cannelures sur l'épaule. H : 0,075 m ; Do : 0,07 m ; Db : 0,02 m. Il était dans le 10478.

L'ossuaire et le vase 10478 étaient fermés chacun par une petite dalle en pierre calcaire.

5 (10480) : tesson isolé en poterie rougeâtre, brun-rouge en surface, grossière, avec des dégraissants calcaires. Il était dans la fosse, parmi les cendres. Non figuré.

– *Bronze* :

15295 : épingle à tête aplatie et enroulée. L : 0,145 m. Elle était dans l'ossuaire, en surface.

– *Faune* :

15296 : humérus gauche d'ovicapriné, non brûlé, dans l'ossuaire, en surface.

– *Données anthropologiques* :

L'ossuaire contenait 100,3 g d'os correspondant à un adolescent ou un adulte.

Tombe 106*Description générale*

Soulevée par la charrue.

Inventaire du dépôt funéraire (fig. 129)

– *Céramique* : 1 ossuaire, 2 vases à offrandes.

1 (10481) : ossuaire en poterie brunâtre, brun-rouge à la cassure, assez fine. H : 0,20 m environ ; Do : 0,175 m environ.

2 (10482) : petit vase incomplet, de forme indéterminable (peut-être un vase en forme de bobine dans le genre du 10304 de la Tombe 57) en poterie noire marbrée de rouge orangé, grossière. Do : 0,10.

3 (10483) : fragments d'un petit vase incomplet en poterie brun-rouge fine.

– *Bronze* :

15297 : épingle à tige moulurée et gravée, tête ronde et plate ornée de cercles concentriques finement gravés. L : 0,10 m ; D de la tête : 0,012 m. Elle était dans l'ossuaire.

– *Données anthropologiques* :

Restes d'un sujet d'âge indéterminé.

Tombe 107*Description générale*

Intacte. A 0,60 m du sol actuel, tout contre la Tombe 102, loculus cylindrique de 0,60 m de diamètre, profond de 0,20 m, contenant des cendres (fig. 119).

Inventaire du dépôt funéraire (fig. 129)

– *Céramique* : 1 ossuaire, 1 plat-couvercle, 2 vases à offrandes.

1 (10484) : ossuaire en poterie brun-rouge assez fine mais friable. H : 0,20 m ; Do : 0,16 m ; Db : 0,09 m. Trois cannelures sur l'épaule, soulignées par une ligne de légères dépressions ovales.

2 (10485) : plat tronconique en poterie brunâtre assez fine. H : 0,07 m ; Do : 0,17 m ; Db : 0,06 m. Il recouvrait l'ossuaire.

3 (10486) : vase en poterie brunâtre fine, contenant cependant quelques cailloux de schiste. Le col a été entièrement broyé par la charrue. Sur l'épaule, arrondie, signes en "escaliers" entre deux lignes parallèles, le tout légèrement gravé avant cuisson avec un instrument à deux pointes. Les incisions étaient emplies de blanc. H à la base du col : 0,18 m environ.

4 (10487) : petit vase en poterie noirâtre grossière. H : 0,07 m ; Do : 0,065 m ; Db : 0,025 m. Il était dans le 10486.

– *Bronze* :

15298 : épingle à tête ronde et plate, ornée de 6 cercles concentriques légèrement gravés. Au-dessous de la tête, la tige est légèrement gravée sur une longueur de 0,03 m (anneaux encerclant la tige, écartés de 0,001 m au-dessous d'un léger renflement). L : 0,085 m ; D de la tête : 0,01 m.

15299 : rasoir à double tranchant, tout à fait plat sur une face. L : 0,095 m. Exceptionnellement, ces deux objets étaient tout au fond de l'ossuaire.

– *Données anthropologiques* :

L'ossuaire contenait 136,6 g d'os appartenant à un sujet adulte.

Tombe 108*Description générale*

Entièrement soulevée par la charrue. Il pourrait y avoir deux tombes mélangées.

Inventaire du dépôt funéraire (fig. 130)

– *Céramique* : débris de 7 vases et une pendeloque.

1 (10488) : vase en poterie brune marbrée de noir, grossière et friable. Deux anses rivées, de section carrée, encadrées par les cannelures de l'épaule. Deux traits parallèles et un pointillé long tracé avant cuisson avec un poinçon complètent le décor. H : 0,21 m environ ; Do : 0,18 m.

2 (10489) : ossuaire en poterie noirâtre, brune et brun-rouge à la cassure, grossière et friable. Deux anses rivées de section carrée, encadrées de cannelures et de points profonds. H : 0,19 m ; Do : 0,16 m.

3 (10490) : grand vase en poterie brune marbrée de brun-rouge, grossière et friable. Trois cannelures sur l'épaule, encadrées en haut par une ligne d'encoches obliques, en bas par une ligne de légères dépressions rondes. H : 0,22 environ ; Do : 0,17 m.

4 (10491) : petit vase en poterie rougeâtre, fine et dure. Panse sphérique ornée de deux lignes brisées encadrées par des lignes horizontales parallèles, formées par des cannelures légères. Petit pied creux. Le haut du col manque. H = 0,115 m ; Do : 0,10 m ; Hp : 0,015 m ; Dp : 0,05 m.

5 (10492) : quelques fragments d'un vase incomplet en poterie noirâtre marbrée de brun-rouge, brune à la cassure, assez fine. Trois larges cannelures dans le bas, surmontées d'un décor gravé avant cuisson avec un poinçon. Il y avait probablement une anse. Db : 0,11 m.

6 (10493) : quelques fragments d'un plat tronconique en poterie noirâtre, brune à la cassure, fine et dure.

7 (10494) : quelques fragments d'un petit vase analogue au récipient 10491, mais sans décor. Poterie brune, zone noirâtre au milieu de la

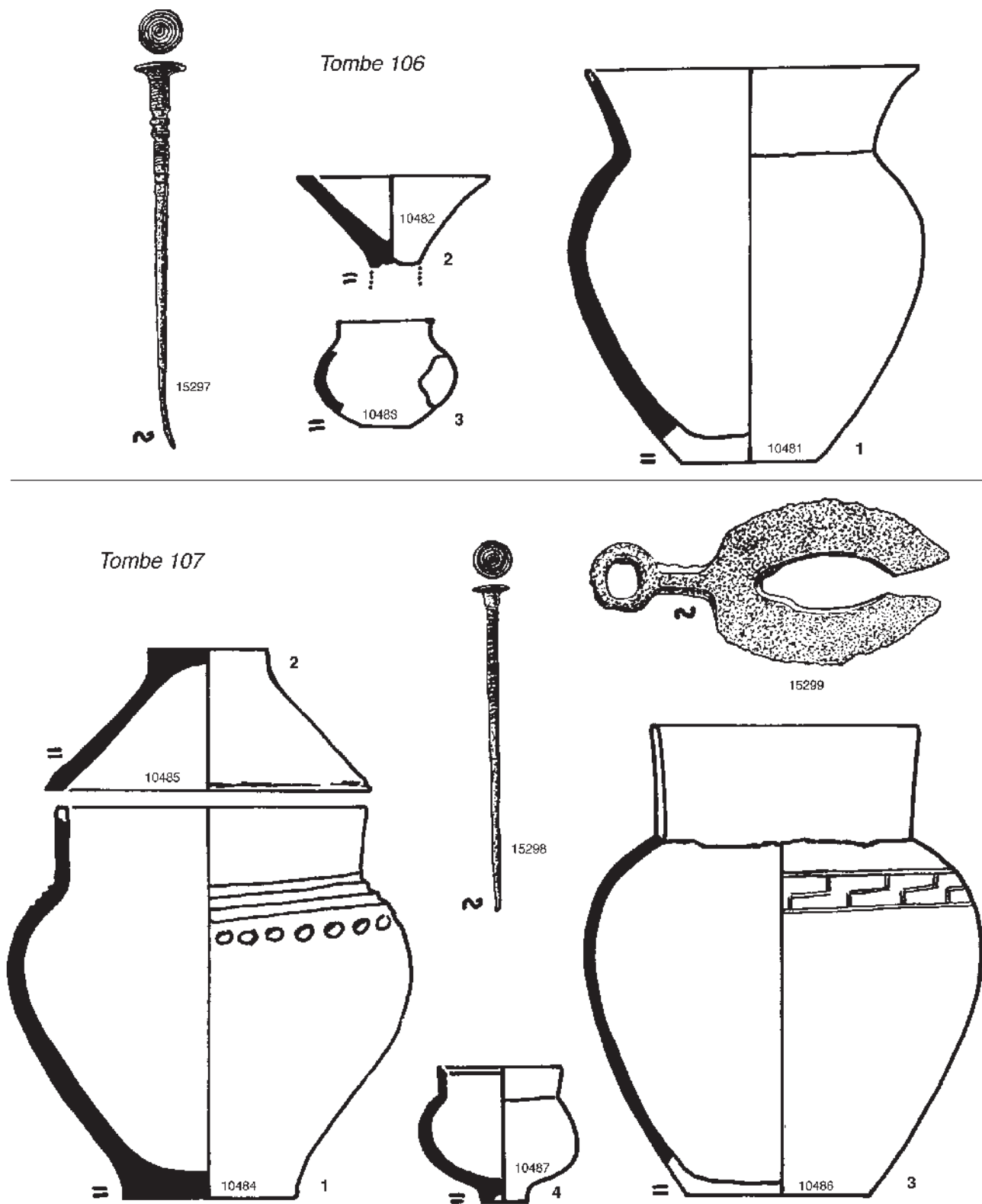


Fig. 129 : Mobilier des tombes 106 et 107.

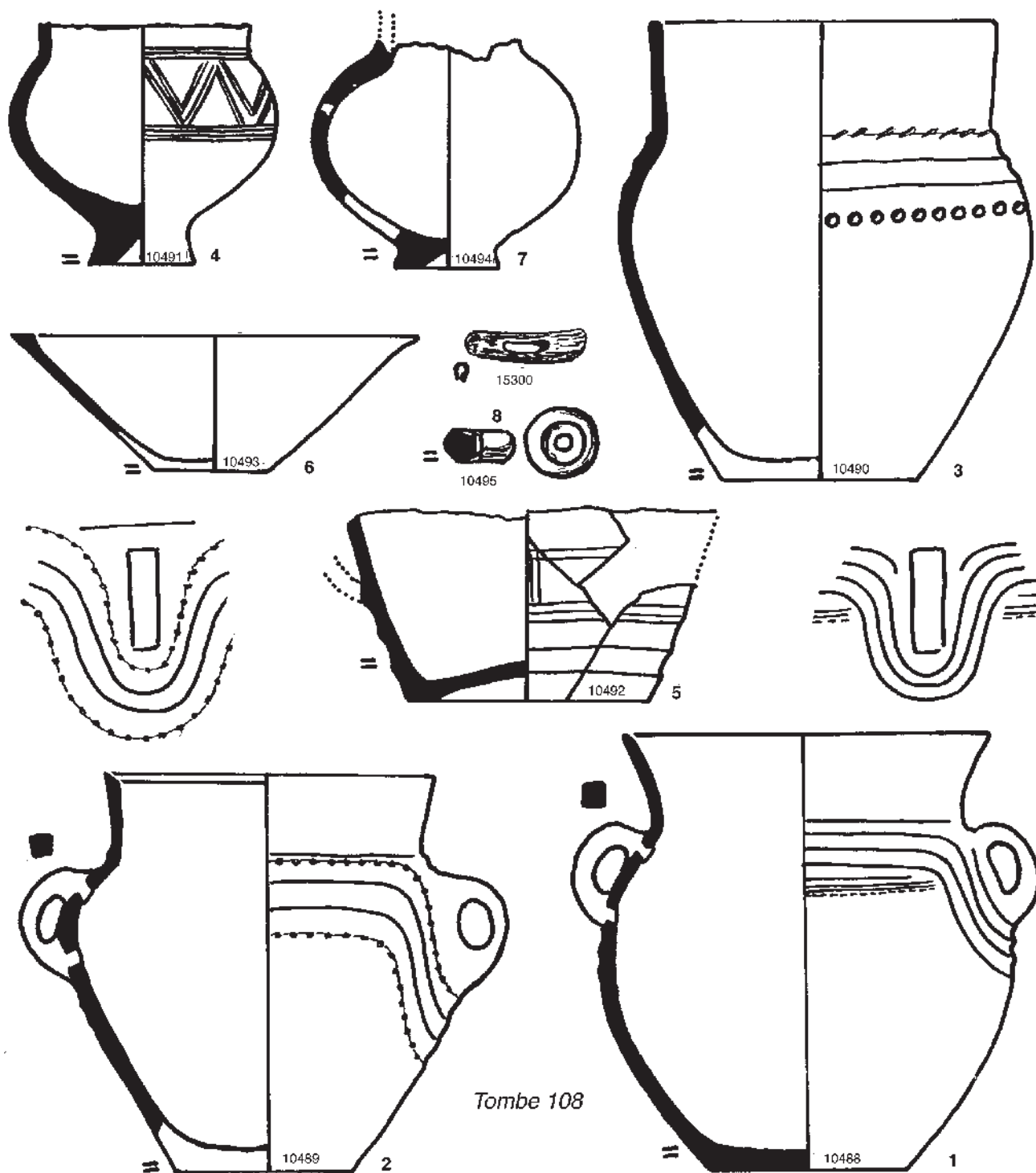


Fig. 130 : Mobilier de la tombe 108.

cassure, très fine. Dp : 0,05 m.

8 (10495) : pendeloque en poterie brunâtre grossière. D : 0,035 m.

E : 0,016 m ; D du trou : 0,10 m ; P : 21,8 g.

Os (?) :

15300 : petit cylindre en matière blanche, brûlée (os ou corail) percé

au milieu d'une fente étroite. L : 0,025 m. Il était parmi les os brûlés dispersés par la charrue.

– *Données anthropologiques :*

Les os recueillis appartiennent à un sujet adolescent ou adulte.



Fig. 131 : Vue de la tombe 109.

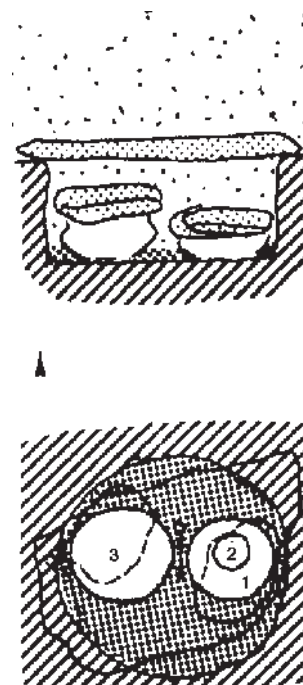


Fig. 132 : Coupe et plan de la tombe 109.

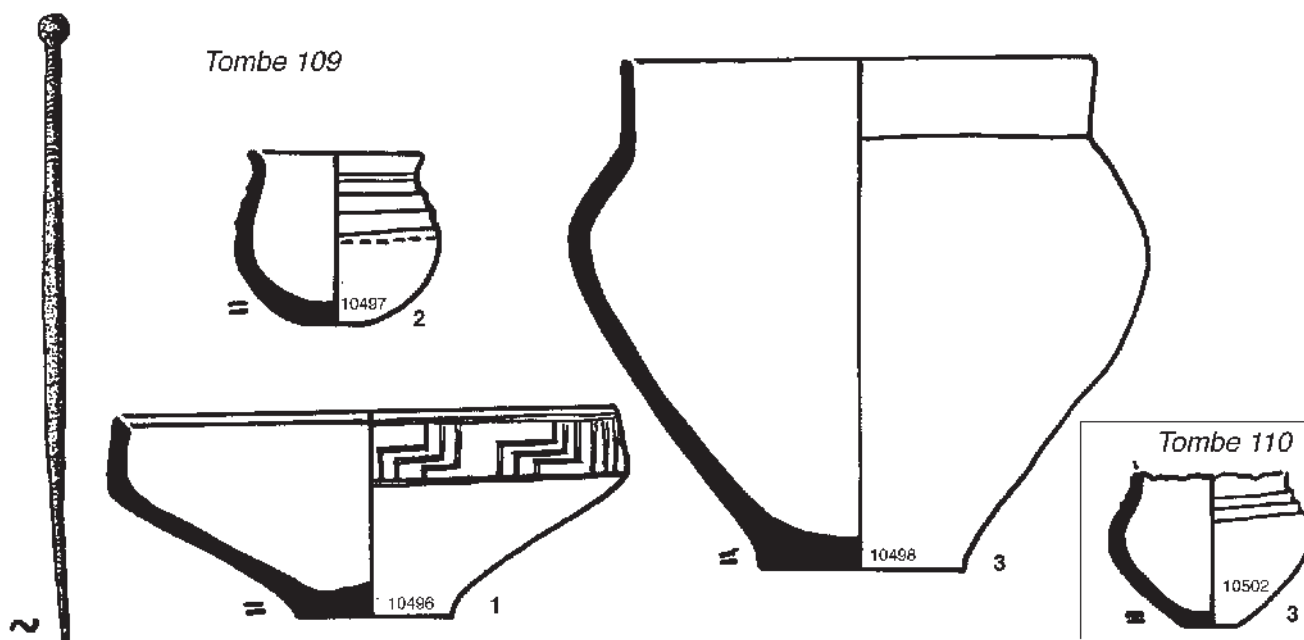


Fig. 133 : Mobilier des tombes 109 et 110.

Tombe 109

Description générale

A 0,60 m du sol actuel, dalle de couverture en place (fig. 131). Des-sous, loculus ovale de 0,50 m et 0,60 m de rayons, profond de 0,25 m contenant des cendres (fig. 132).

Inventaire du dépôt funéraire (fig. 133)

– Céramique : 1 ossuaire, 3 vases à offrandes, 1 tesson isolé.

1 (10496) : ossuaire en poterie brune, brun-rouge à la cassure, friable. H : 0,08 m ; Do : 0,19 m ; Db : 0,06 m. Décor légèrement incisé avant cuisson avec un poinçon. Il était incomplètement fermé par une petite dalle en pierre calcaire.

2 (10497) : petit vase en poterie brunâtre à la surface, noire à la cassure, fine. Deux lignes incisées sous le rebord, trois cannelures sur l'épaule, soulignées par un pointillé long. H : 0,065 m ; Do : 0,07 m ; Db : 0,02 m. Il était dans l'ossuaire, en surface.

3 (10498) : grand vase en poterie noirâtre marbrée de brun-rouge grossière. H : 0,20 m ; Do : 0,16 m ; Db : 0,08 m. La dalle de pierre qui le recouvrait imparfaitement a laissé pénétrer dans ce vase une partie des cendres vidées dans la fosse.

4 (10499) : fragment d'une anse plate en poterie brun clair grossière, contenant du quartz. Elle était au fond de la fosse. Non figuré.

– *Bronze* :

15301 : épingle à tête sphérique. La tige légèrement renflée est encerclée dans le haut par 3 groupes de lignes parallèles finement gravées. L : 0,123 m. Elle était déposée entre l'ossuaire et le vase 10498.

– *Faune* :

15302 : humérus gauche d'ovicapriné, non brûlé, déposé dans l'ossuaire, en surface.

– *Données anthropologiques* :

L'ossuaire contenait 47,0 g d'os appartenant à un sujet adolescent ou adulte.

Tombe 110

Description générale

Entièrement soulevée par la charrue.

Inventaire du dépôt funéraire (fig. 133)

– *Céramique* : tessons de 3 vases.

1 (10500) : ossuaire en poterie noire en surface, brune et brun-rouge à la cassure, grossière et friable, non reconstituable. Non figuré.

2 (10501) : débris d'un vase en poterie brun-rouge assez fine, friable, entièrement émiétté. Non figuré.

3 (10502) : fragments d'un petit vase en poterie noirâtre grossière muni de trois cannelures sur l'épaule. H : 0,06 m environ ; Do : 0,06 m ; Db : 0,02 m.

– *Données anthropologiques* :

Restes d'un sujet d'âge indéterminé.

Tombe 111

Description générale

A 0,50 m du sol actuel, dalle de couverture. Au-dessous, loculus de 0,60 m de diamètre et 0,35 m de profondeur, renfermant beaucoup de cendres (fig. 134).

Inventaire du dépôt funéraire (fig. 136)

– *Céramique* : 1 ossuaire, 1 vase à offrandes.

1 (10503) : ossuaire en poterie brune, grossière. Deux larges cannelures sur l'épaule, soulignées par une ligne de cercles pointés estampés avec un petit roseau. Seule la partie supérieure a été lissée, jusqu'à la ligne de cercles. H : 0,205 m ; Do : 0,16 m ; Db : 0,065 m.

2 (10504) : vase en poterie noirâtre grossière et friable. Anses rivées, de section carrée. Trois cannelures sur l'épaule soulignées par un pointillé irrégulier, court et oblique d'un côté, devenant progressivement long et horizontal. H : 0,16 m ; Do : 0,17 m ; Db : 0,09 m.

– *Bronze* :

15303 : épingle " sans tête " dont la tige cylindrique est équarrie dans le haut, sans doute pour fixer une tête en bois ou en ambre qui a disparu. L : 0,115 m. Elle était dans l'ossuaire, en surface.

15304 : fragment de bracelet à section ronde, trouvé parmi les cendres de la fosse. D : 0,005 m.

– *Faune* :

15305 : débris d'un humérus gauche d'ovicapriné, non brûlé, dans l'ossuaire, en surface.

– *Données anthropologiques* :

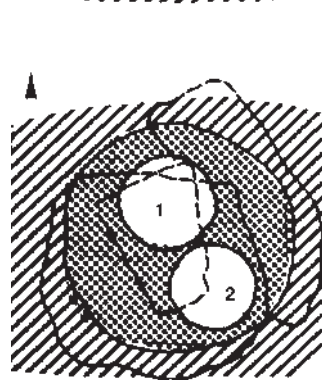
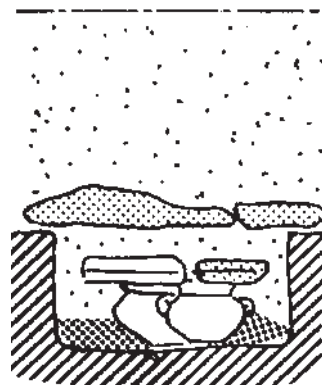


Fig. 134 : Coupe et plan de la tombe 111.

L'ossuaire contenait 86,5 g d'os appartenant à un sujet adolescent ou adulte, plus probablement un adolescent.

Tombe 112

Description générale

En partie décapitée par la charrue. A 0,60 m du sol actuel, fond du loculus de 0,50 m de diamètre et 0,10 m de profondeur, contenant des cendres avec des esquilles d'os brûlés et des lamelles de pierres calcaires brûlées provenant du bûcher funéraire (fig. 135).

Inventaire du dépôt funéraire (fig. 136)

– *Céramique* : 1 ossuaire, 4 vases à offrandes.

1 (10505) : ossuaire en poterie brun-rouge grossière et friable. H : 0,16 m ; Do : 0,135 m ; Db : 0,06 m.

2 (10506) : petit vase en poterie brun-rouge grossière très effritée. H : 0,06 m ; Do : 0,06 m ; Db : 0,025 m. Il était dans le 10505.

3 (10507) : vase en poterie identique. H : 0,175 m ; Do : 0,12 ; Db : 0,07 m.

4 (10508) : petit vase en poterie identique. H : 0,075 m ; Do : 0,07 m ; Db : 0,025 m. Il était dans le 10507.

5 (10509) : petit vase en poterie beige fine, à dégraissant broyé contenant un peu de quartz. Le décor, légèrement incisé avec un instrument à pointe très fine est souligné d'un pointillé. H : 0,055 m ; Do : 0,065 m ; Db : 0,02 m. Il était renversé sur l'embouchure, à côté des précédents. Deux larges écailles manquent sur les côtés. Cela paraît un accident de cuisson.

– *Données anthropologiques* :

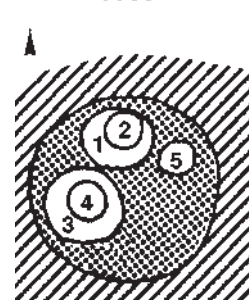


Fig. 135 : Coupe et plan de la tombe 112.

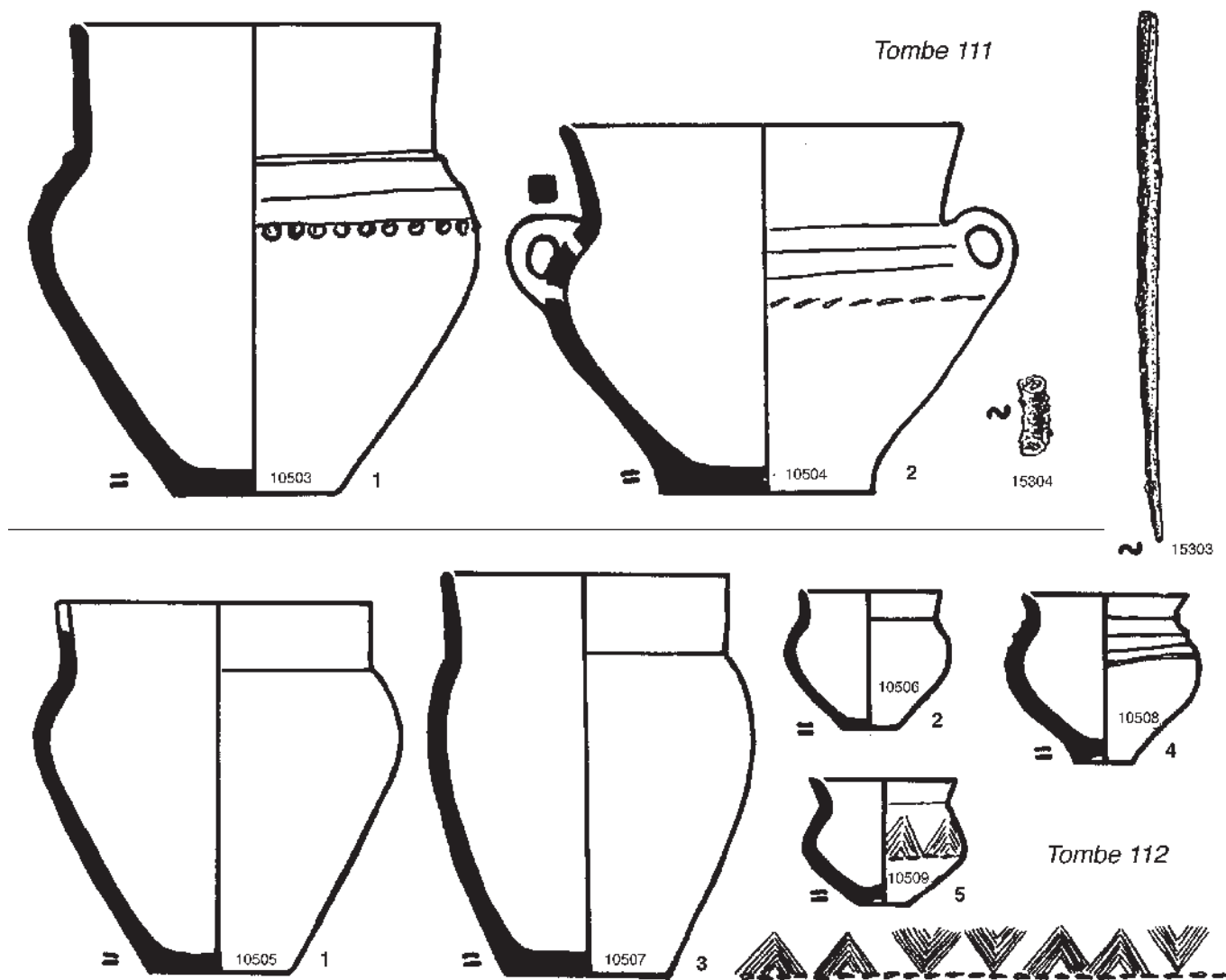


Fig. 136 : Mobilier des tombes 111 et 112.

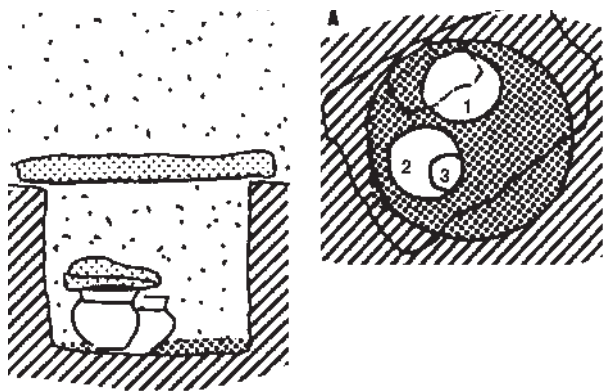


Fig. 137 : Coupe et plan de la tombe 114.

L'ossuaire contenait, outre les os, des lamelles de calcaire éclatées au feu ainsi que des cailloux brûlés. Les os (27,1 g) appartiennent à un enfant jeune.

Tombe 113

Description générale

Entièrement soulevée par la charrue.

Inventaire du dépôt funéraire (fig. 138)

– *Céramique* : 1 ossuaire, 2 vases à offrandes broyés par la charrue et dont nous n'avons pu recueillir tous les débris.

1 (10510) : vase en poterie brunâtre assez grossière, décoré sur l'épaule d'une ligne d'impressions profondes obtenue en appuyant presque horizontalement une baguette ronde.

2 (10511) : vase en poterie rougeâtre à dégraisant broyé. Deux anses rivées ; larges cannelures sur l'épaule encadrées de deux lignes de pointillés longs à la base du col et à la hauteur des anses.

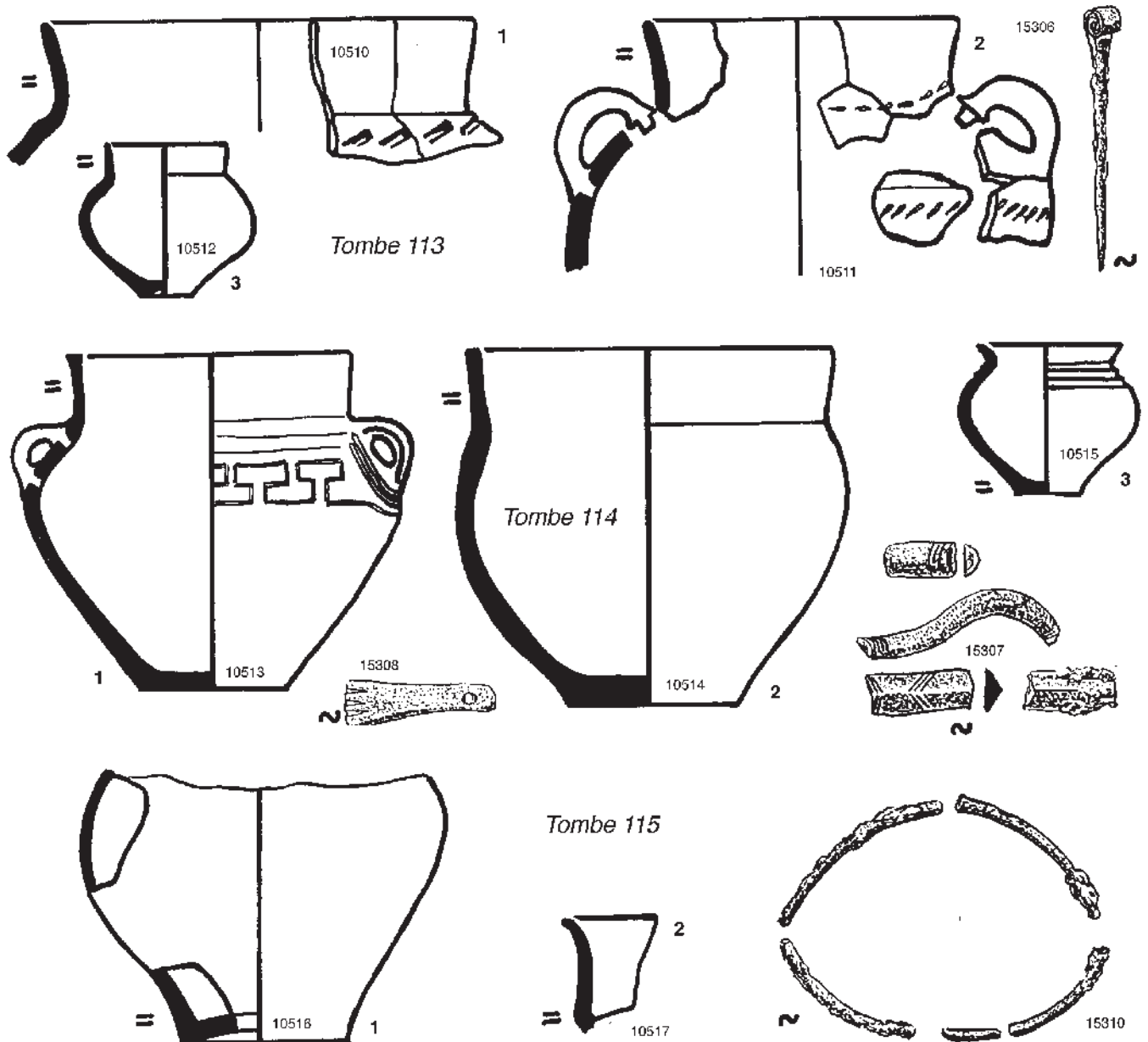


Fig. 138 : Mobilier des tombes 113, 114 et 115.

3 (10512) : petit vase en poterie brun-rouge. H : 0,07 m ; Do : 0,055 m ; Db : 0,025 m.

– Bronze :

15306 : petite épingle à tête enroulée, trouvée parmi les débris du vase 10510. L : 0,063 m.

– Données anthropologiques :

Restes d'un sujet d'âge indéterminé.

Tombe 114

Description générale

Dalle de couverture soulevée par la charrue. A 0,50 m du sol actuel, loculus de 0,50 m de diamètre et 0,45 m de profondeur, contenant des

cedres (fig. 137).

Inventaire du dépôt funéraire (fig. 138)

– Céramique : 1 ossuaire, 2 vases à offrandes.

1 (10513) : ossuaire en poterie brun-rouge grossière. Deux anses rivées. Sur l'épaule, deux cannelures fines, et au-dessous un méandre légèrement incisé avec un instrument à deux pointes fines et acérées. H : 0,155 m ; Do : 0,13 m ; Db : 0,07 m.

2 (10514) : grand vase en poterie brun-rouge grossière. H : 0,165 m ; Do : 0,17 m ; Db : 0,08 m.

3 (10515) : petit vase en poterie beige grossière, affinée en surface. H : 0,07 m ; Do : 0,065 m ; Db : 0,03 m. Il était dans le 10514.

Tous ces vases étaient écrasés sous le poids des dalles qui les recou-

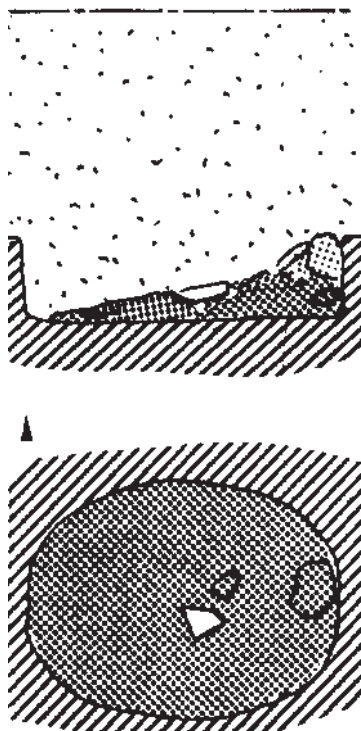


Fig. 139 : Coupe et plan de la tombe 116.



Fig. 140 : Coupe et plan du dépôt 117.

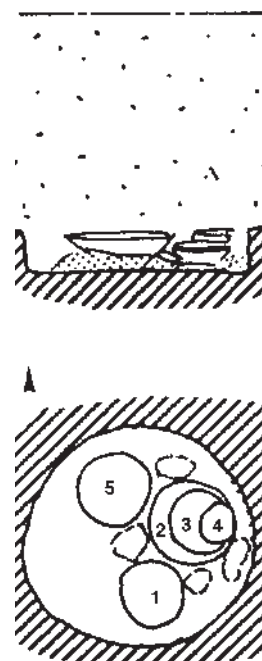


Fig. 141 : Coupe et plan de la tombe 118.

vraient.

– *Bronze* :

10307 : fragments d'un bracelet à section triangulaire et décor de lignes parallèles. L : 0,01 m.

15308 : fragment d'un anneau plat cannelé (amorce de cannelures et trou d'agrafage). L : 0,006 m.

Tous ces fragments étaient dans la fosse, parmi les cendres.

– *Faune* :

15309 : débris indéterminés d'un os brûlé, dans l'ossuaire, en surface.

– *Données anthropologiques* :

48,9 g d'os appartenant à un enfant ou un adolescent ont été recueillis.

Tombe 115

Description générale

Entièrement soulevée par la charrue, sauf un morceau du fond de l'ossuaire encore en place à 0,60 m du sol actuel.

Inventaire du dépôt funéraire (fig. 138)

– *Céramique* : 1 ossuaire, 2 vases à offrandes broyés par la charrue et dont nous n'avons pu recueillir tous les débris.

1 (10516) : ossuaire en poterie noire grossière.

2 (10517) : fragments d'une écuelle carénée en poterie brun-rouge grossière. Do : 0,22 m environ.

3 (10518) : débris d'un vase en poterie grise grossière. Non figuré.

– *Bronze* :

15310 : fragments d'un bracelet fin à section ronde. D : 0,002 m.

– *Données anthropologiques* :

Restes d'un sujet d'âge indéterminé.

Tombe 116

Description générale

Dalle de couverture soulevée par la charrue. A 0,60 m du sol actuel, loculus ovale (axes : 0,65 m et 0,85 m) profond de 0,20m, renfermant peu de cendres et d'os brûlés (fig. 139). Il n'y avait pas d'ossuaire.

Inventaire du dépôt funéraire (fig. 142)

– *Céramique* : 1 plat tronconique incomplet, une pendeloque.

1 (10519) : plat tronconique en poterie brunâtre grossière, affinée en surface, incomplet. Une partie était sur un petit tas d'ossements brûlés, sur un bord de la fosse, et recouverte d'une petite dalle épaisse. Un morceau du bord de ce même plat était tombé à 0,08 m plus bas. Cela donne l'impression qu'on avait déposé seulement des fragments dans la fosse. H : 0,135 m environ ; Do : 0,23 m ; Db : 0,085 m.

2 (10520) : pendeloque plate en poterie rougeâtre grossière, très effritée. D : 0,04 m ; E : 0,015 m ; D du trou : 0,007 m ; P : 19,7 g.

– *Bronze* :

15311 : pointe d'épingle déformée par le feu. Quelques débris indéfinissables, peut-être des anneaux, fondus en même temps, sont amalgamés à la tige.

15312 : fragments de bracelets plats. 0,005 x 0,002 m.

– *Données anthropologiques* :

Les os recueillis (2,3 g) appartiennent à un adolescent ou un adulte.

Dépôt 117

Description générale

A 0,60 m du sol actuel, loculus de 0,40 m de diamètre et 0,20 m de profondeur (fig. 140). La terre qui l'emplissait renfermait de petites

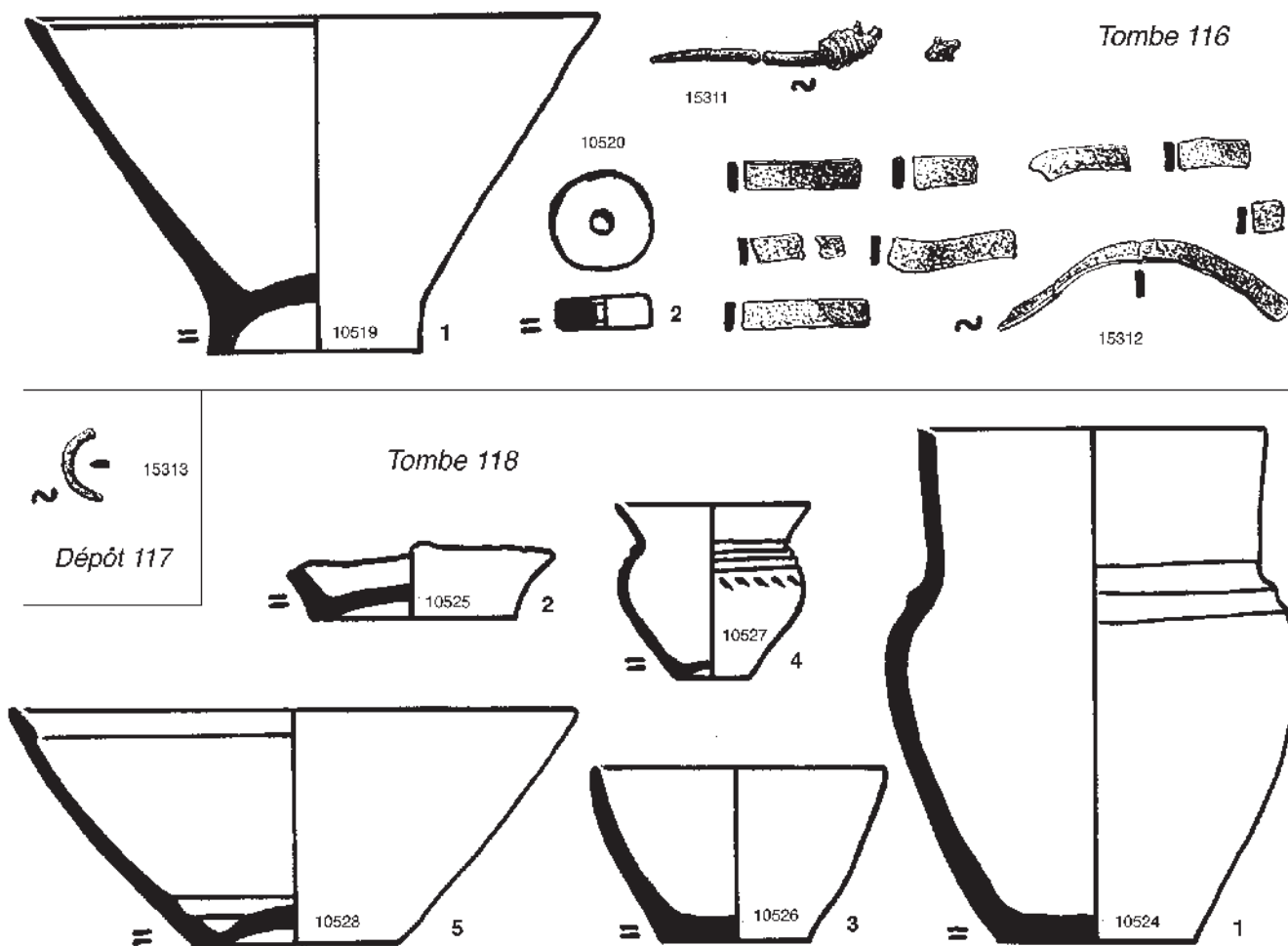


Fig. 142 : Mobilier des tombes 116 et 118 et du dépôt 117.

mottes de terre cuite, ce qui nous a permis d'en délimiter les parois, mais sans traces de cendres ni d'os brûlés.

Inventaire du dépôt funéraire (fig. 142)

– *Céramique* : 3 menus fragments de poterie.

1 (10521) : poterie rougeâtre assez fine, noire à l'extérieur. Non figuré.

2 (10522) : poterie grossière, grisâtre, marbrée de rouge en surface. Non figuré.

3 (10523) : poterie grossière, grise. Non figuré.

– *Bronze* :

15313 : moitié d'un anneau plat, tout au fond de la fosse. D : 0,015 m ; L : 0,004 m.

Tombe 118

Description générale

Décapitée par la charrue. A 0,60 m du sol actuel, fond d'un loculus de 0,60 m de diamètre environ, profond de 0,10 m, ne renfermant pas de cendres (fig. 141).

Inventaire du dépôt funéraire (fig. 142)

– *Céramique* : 1 ossuaire, 4 vases à offrandes.

1 (10524) : ossuaire en poterie brunâtre grossière. H : 0,205 m ; Do : 0,135 m ; Db : 0,08 m.

2 (10525) : fragments d'un grand vase non reconstituable en poterie brunâtre et grossière, friable. Db : 0,08 m environ.

3 (10526) : écuelle en poterie brunâtre grossière et friable. H : 0,07 m ; Do : 0,12 m ; Db 0,06 m.

4 (10527) : petit vase en poterie noire grossière et friable. Trois cannelures sur l'épaule, soulignées par un pointillé oblique. H : 0,07 m ; Do : 0,08 m ; Db : 0,03 m.

Le vase 10527 était dans le 10526, et le 10526 dans le 10525.

5 (10528) : plat tronconique à fond ombiliqué entouré de 3 cannelures profondes. H : 0,095 m ; Do : 0,225 m ; Db : 0,085 m. Il était à côté des précédents.

– *Données anthropologiques* :

L'ossuaire a livré les restes d'un adolescent ou d'un adulte.

Tombe 119

Description générale

A 0,60 m du sol actuel, loculus de 0,60m de diamètre environ et

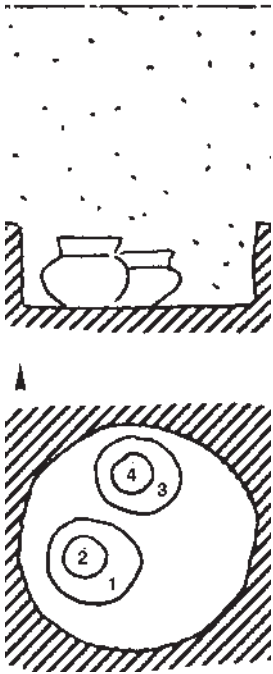


Fig. 143 : Coupe et plan de la tombe 119.

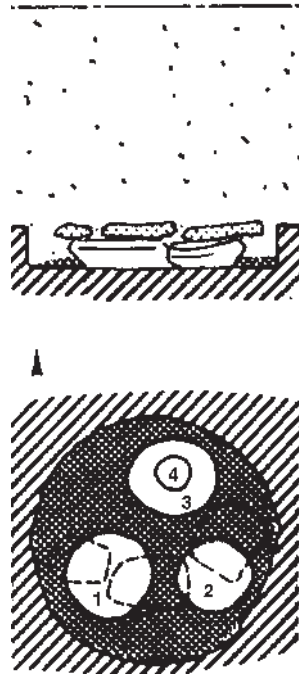


Fig. 145 : Coupe et plan de la tombe 120.

0,20 m de profondeur, ne contenant pas de cendres (fig. 143).

Inventaire du dépôt funéraire (fig. 144)

– *Céramique* : 1 ossuaire, 3 vases à offrandes, une pendeloque.

1 (10529) : ossuaire en poterie brun-noirâtre grossière. Deux cannelures larges et peu profondes sur l'épaule, soulignées d'impressions profondes faites avec une baguette ronde tenue obliquement. H : 0,20 m ; Do : 0,18 m ; Db : 0,09 m.

2 (10530) : petit plat en poterie brune grossière et friable. H : 0,05 m ; Do : 0,095 m ; Db : 0,04 m. Il était dans l'ossuaire, en surface.

3 (10531) : grand vase en poterie brun-rouge, noire à l'extérieur, grossière. Petites " virgules " sur l'épaule. H : 0,215 m ; Do : 0,17 m ; Db : 0,07 m.

4 (10532) : écuelle en poterie brun-rouge très fine en surface. H : 0,055 m ; Do : 0,12 m ; Db : 0,07 m. Elle était dans le 10530.

5 (10533) : pendeloque en poterie brune grossière; ornée de dépressions sur le pourtour. D : 0,03 m ; E : 0,015 m ; D du trou : 0,007 m ; P : 14,4 g. Elle était dans l'ossuaire, en surface.

– *Bronze* :

15314 : épingle à tête conique. L : 0,13 m. Elle était dans l'ossuaire, la pendeloque 10533 enfilée dessus.

– *Faune* :

15315 : débris d'un os indéterminé non brûlé, dans l'ossuaire, en surface.

– *Données anthropologiques* :

L'ossuaire contenait 87,8 g d'os appartenant à un grand enfant, un adolescent ou un adulte.

Tombe 120

Description générale

Décapitée par la charrue. A 0,60 m du sol actuel, loculus de 0,65 m

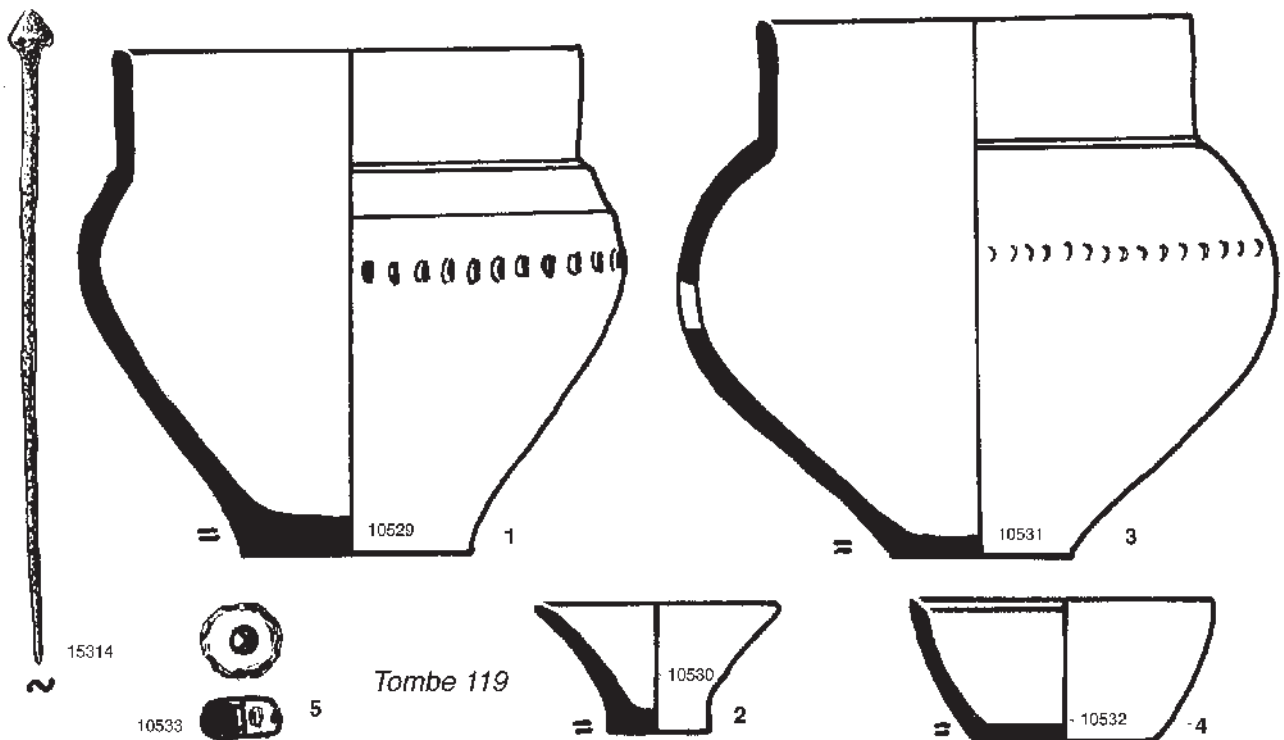


Fig. 144 : Mobilier de la tombe 119.

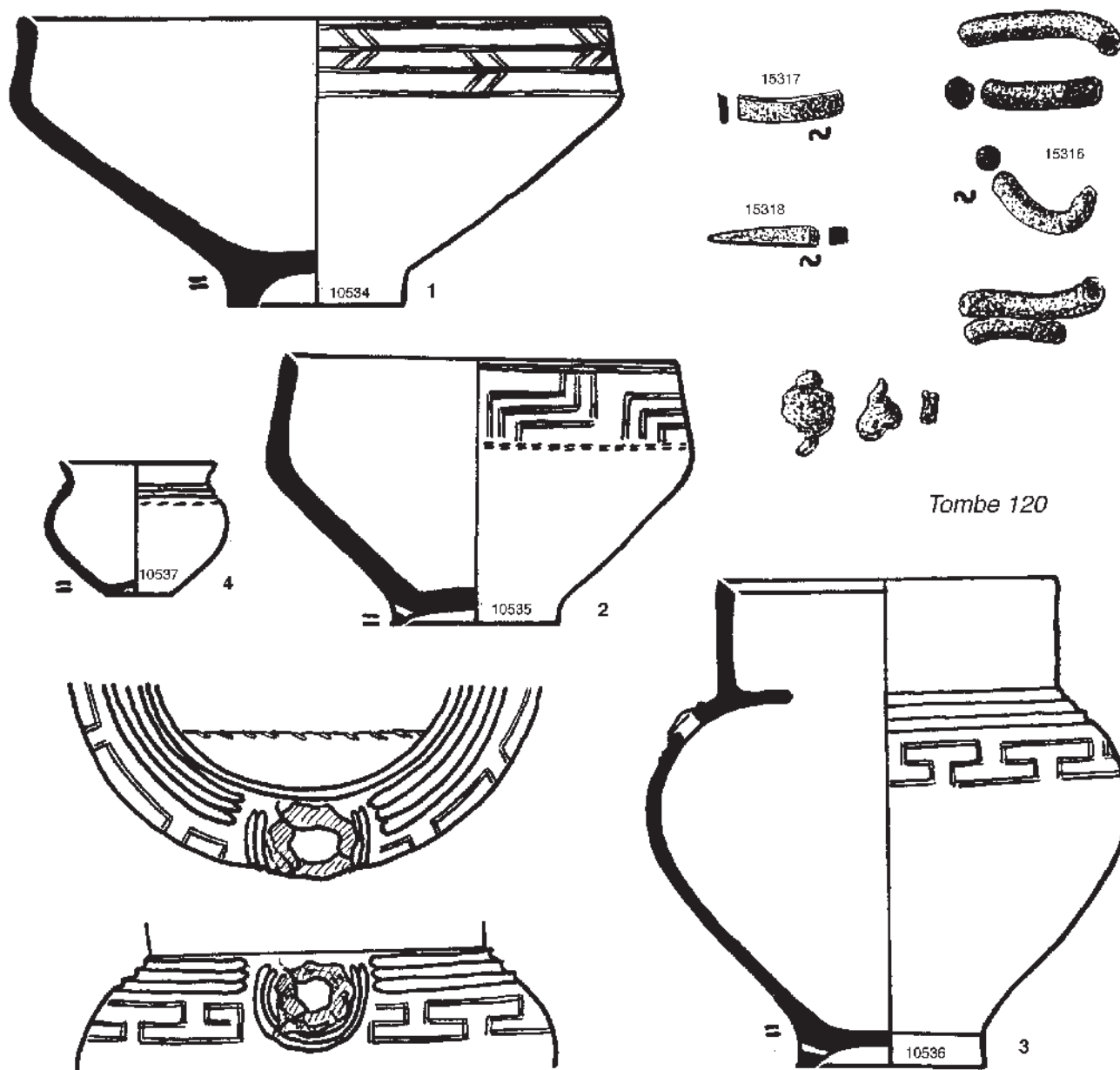


Fig. 146 : Mobilier de la tombe 120.

de diamètre et 0,10 m de profondeur, refermant des cendres (fig. 145).

Inventaire du dépôt funéraire (fig. 146)

– *Céramique* : 1 ossuaire, 3 vases à offrandes, 1 tesson isolé.

1 (10534) : ossuaire en poterie brunâtre et grossière très friable. Décor incisé avant cuisson avec un instrument à deux pointes. H : 0,13 m ; Do : 0,265 m ; Hp : 0,015 m ; Dp : 0,08 m. Il était écrasé par les pierres de couverture.

2 (10535) : écuelle en poterie noirâtre grossière. Décor incisé avant cuisson avec un instrument à deux pointes. Double pointillé sur la carène. Un trou avant cuisson dans le pied. H : 0,12 m ; Do : 0,175 m ; Db : 0,075 m. Il était recouvert par une petite dalle en pierre calcaire.

3 (10536) : grand vase en poterie noire fine et solide. Trois cannelures encerclent la base du col et surmontent un méandre incisé avant cuisson avec un instrument à deux pointes rehaussé de blanc et de rouge dans les creux. Un petit tuyau sur l'épaule, dont il ne reste que l'arrachement, est encerclé par deux cannelures étroites. A l'intérieur, un diaphragme retenait le liquide au-dessus du tuyau. Le pied est percé d'un trou avant cuisson. H : 0,22 m ; Do : 0,15 m ; Hp : 0,015 m ; Dp : 0,085 m. La charrue avait entraîné, bien coincée au sommet du soc, la motte contenant la partie supérieure de ce vase. Cette motte est tombée à l'autre bout du sillon, quand la charrue a heurté la dalle de couverture de la tombe 16. Dans les parcelles irrégulières, en effet, on

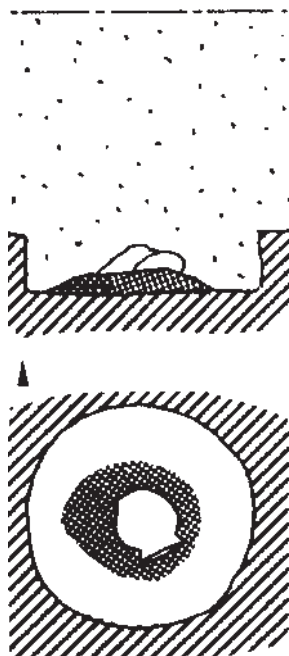


Fig. 147 : Coupe et plan de la tombe 121.

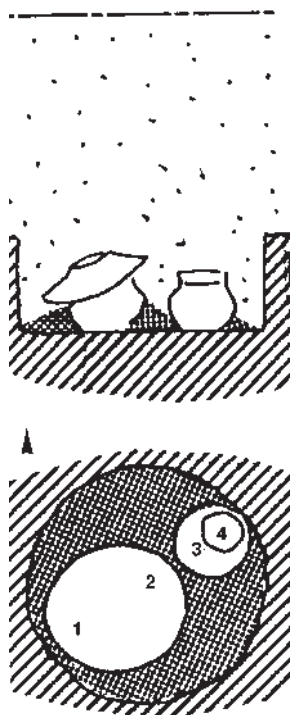


Fig. 148 : Coupe et plan de la tombe 122.

ne trouve pas de sillons rectilignes au défonçage, et il n'y avait pas de tombes intermédiaires entre la 120 et la 16 dans ce sillon. Les fragments se raccordent parfaitement et il n'y a aucun doute à ce sujet. C'est là un bon exemple des mélanges inattendus que peut donner un défonçage mal surveillé.

4 (10537) : petit vase en poterie noire fine, pareille à celle du 10536. Trois cannelures sur l'épaule, soulignées par un pointillé fin. H : 0,06 m ; Do : 0,07 m ; Db : 0,025 m. Il était dans le 10536.

5 (10538) : tesson isolé d'un grand vase en poterie grossière et solide, gris en dedans, beige à l'extérieur. Il était dans les cendres de la fosse. Non figuré.

– *Bronze* :

15316 : débris de bracelet à section ronde. D : 0,005 m.

15317 : fragment de bracelet à section carrée. 0,004 x 0,004 m.

15318 : fragment de bracelet à section rectangulaire. 0,005 x 0,002 m.

Ils étaient tous dans les cendres de la fosse.

– *Faune* :

15319 : débris d'un humérus d'ovicapriné non brûlé, dans l'ossuaire en surface.

15320 : débris d'un os non brûlé indéterminé dans la terre soulevée par la charrue

– *Données anthropologiques* :

Restes d'un adolescent ou d'un adulte.

Tombe 121

Description générale

Dalle de couverture soulevée par la charrue. A 0,60 m du sol actuel, petit locus de 0,60 m environ de diamètre et 0,15 m de profondeur, ne refermant ni cendres ni ossuaire (fig. 147). Un poignée d'os brûlés au fond de la fosse. Un vase était dessus.

Inventaire du dépôt funéraire (fig. 149)

– *Céramique* : 1 vase à offrandes.

1 (10539) : débris d'un vase en poterie brun-rouge friable et grossière, déposé sur les os brûlés.

– *Données anthropologiques* :

Les os recueillis (24,6 g) appartiennent à un enfant.

Tombe 122

Description générale

Dalle de couverture enlevée par la charrue. A 0,60 m du sol actuel, locus de 0,65 m de diamètre et 0,25 m de profondeur, contenant beaucoup de cendres (fig. 148).

Inventaire du dépôt funéraire (fig. 149)

– *Céramique* : 1 ossuaire, 1 plat couvercle, 2 vases à offrandes.

1 (10540) : ossuaire en poterie gris-brun grossière. Deux cannelures sur l'épaule, soulignées par une ligne de points imprimés dans l'argile molle avec une baguette ronde tenue obliquement. H : 0,26 m ; Do : 0,20 m ; Db : 0,105 m.

2 (10541) : plat tronconique en poterie noire assez fine, lissée à l'intérieur, rugueuse et peu soignée à l'extérieur. H : 0,15 m ; Do : 0,345 m ; Db : 0,075 m. Le décor intérieur est finement incisé avant cuisson avec un instrument à deux pointes (fig. 150 et fig. 151). Chaque métope était rehaussée de blanc (n° 1, 3, 5, 6, 8, 9, 12, 14) ou de rouge (2, 4, 7, 10, 11, 13, 15) dans les creux (fig. 152). Ce plat était retourné en guise de couvercle sur l'ossuaire, mais le contraste qui existe entre l'intérieur soigneusement lissé et décoré et l'extérieur à peine dégrossi prouve bien que son utilisation comme couvercle était seulement occasionnelle. Quatre trous percés avant cuisson dans le pied, qui servaient à passer des liens de suspension, prouvent bien que ce vase était accroché au mur de l'habitation et contribuait à la décoration. D'autre part, la fragilité des poudres de couleurs rehaussant les incisions rend douteuse l'utilisation de ce plat comme un vase à liquides.

3 (10542) : vase en poterie brunâtre grossière, brun-rouge à la cassure, orné de deux cannelures soulignées par un fin pointillé horizontal. H : 0,16 m ; Do : 0,14 m ; Db : 0,07 m.

4 (10543) : petit vase en poterie brunâtre, rouge à la cassure, extrêmement effrité et non reconstituable. Do : 0,085 m environ. Il était dans le 10542.

– *Faune* :

15321 : fragment d'os non brûlé, peut-être humérus d'ovicapriné, dans l'ossuaire, en surface.

– *Données anthropologiques* :

L'ossuaire contenait 871,1 g d'os appartenant à un grand enfant et à un adulte. Des fragments de crâne portent des traces brunâtres qui ressemblent à de la rouille, mais il n'y avait pas trace d'objet en fer dans l'ossuaire. Ces traces peuvent être dues aux grès ferrugineux que l'on trouve dans ce terrain.

Tombe 123

Description générale

Dalle de couverture enlevée par la charrue. A 0,60 m du sol actuel, petit locus de 0,50 m de diamètre et de 0,25 m de profondeur, conte-

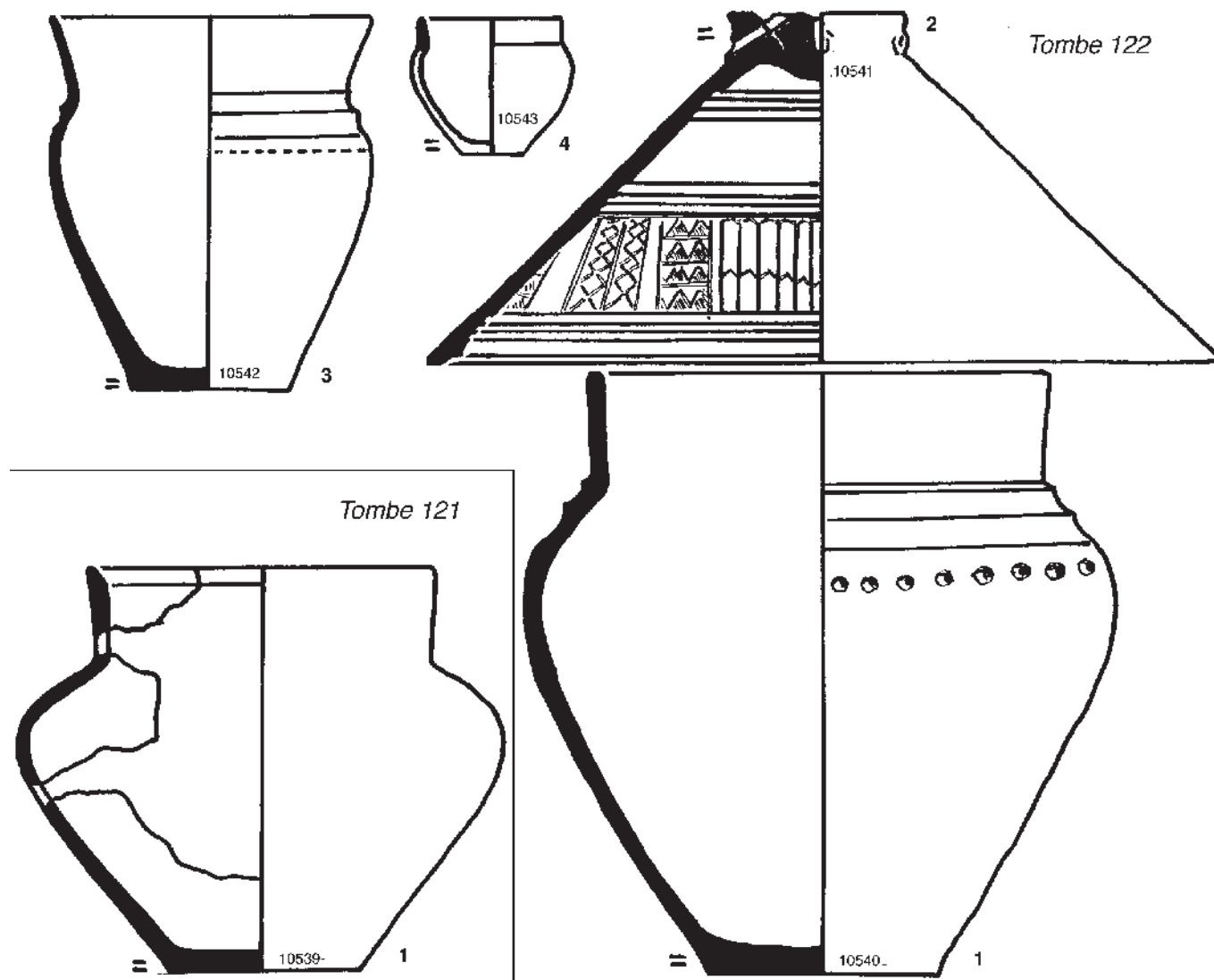


Fig. 149 : Mobilier des tombes 121 et 122.

nant des cendres (fig. 153).

Inventaire du dépôt funéraire (fig. 156)

– *Céramique* : 1 ossuaire, 1 vase à offrandes.

1 (10544) : débris de l'ossuaire en poterie brun-rouge grossière complètement effrité et non reconstituable. Dans une cassure, on remarque l'empreinte d'un grain de céréale.

2 (10545) : débris d'un vase en poterie identique. Do : 0,10 m environ.

Ces deux vases étaient complètement écrasés par une petite dalle épaisse.

– *Pierre* :

15322 : à côté de l'ossuaire, petit lissoir en calcaire.

– *Données anthropologiques* :

Restes d'un sujet d'âge indéterminé (2,3 g).

Tombe 124

Description générale

Dalle de couverture enlevée par la charrue. A 0,60 m du sol actuel, loculus de 0,50 m de diamètre et 0,30 m de profondeur, contenant des cendres du bûcher parmi lesquelles on remarque des mottes de terre rougie (fig. 154).

Inventaire du dépôt funéraire (fig. 156)

– *Céramique* : 1 ossuaire, 1 vase à offrandes, une pendeloque.

1 (10546) : ossuaire en poterie noirâtre grossière et friable. H : 0,220 m ; Do : 0,17 m ; Db : 0,105 m. Trois cannelures sur l'épaupe, soulignées par un pointillé triangulaire.

2 (10547) : débris d'un vase en poterie identique entièrement effrité. Forme indéterminable. Non figuré.

3 (10548) : pendeloque en poterie grisâtre grossière. D : 0,035 m ; E : 0,015 m ; D du trou : 0,008 m ; P : 20 g.

– *Bronze* :

15323 : grand bouton bombé au centre, muni d'un anneau assez large. D : 0,040 m environ.

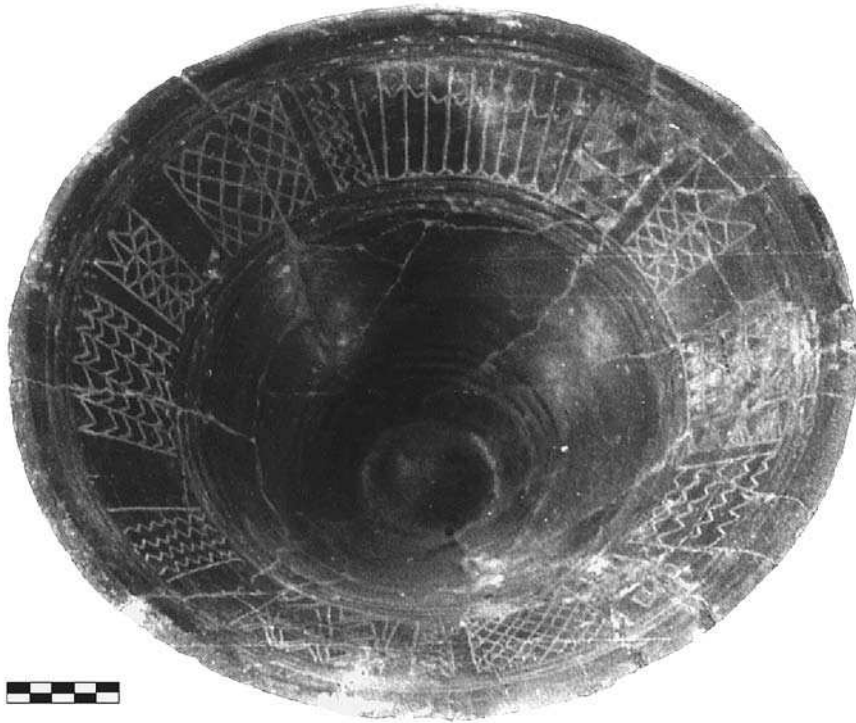


Fig. 150 : Couvercle de la tombe 122.

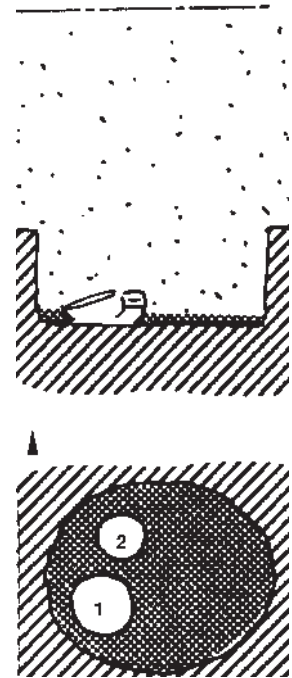


Fig. 153 : Coupe et plan de la tombe 123.

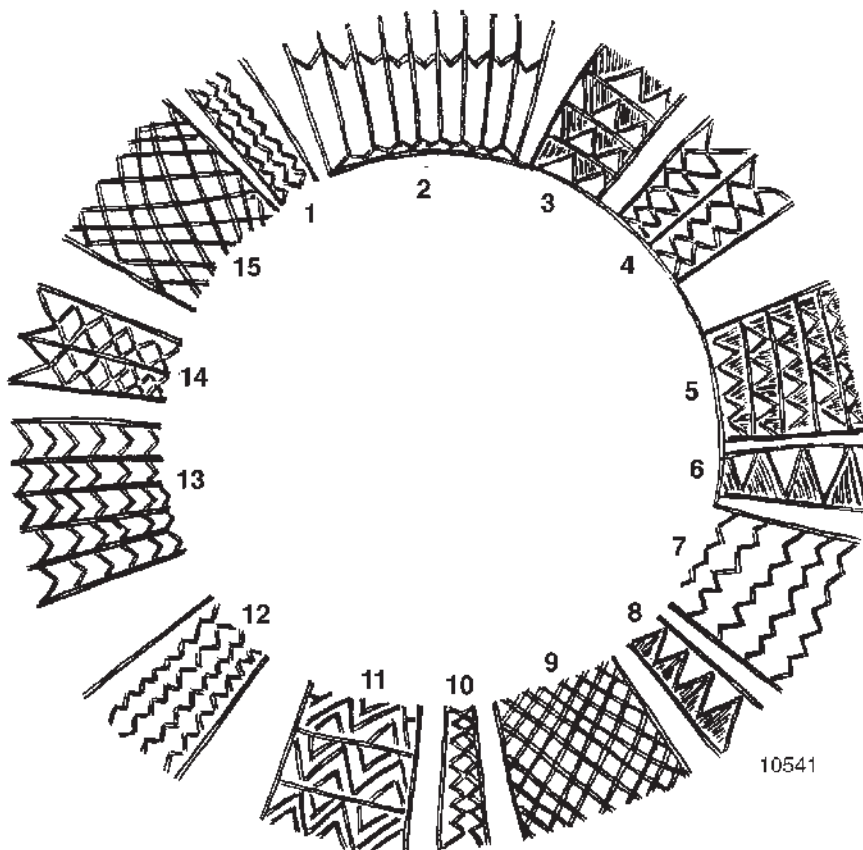


Fig. 151 : Décor interne au trait double incisé du couvercle 10541 de la tombe 122.

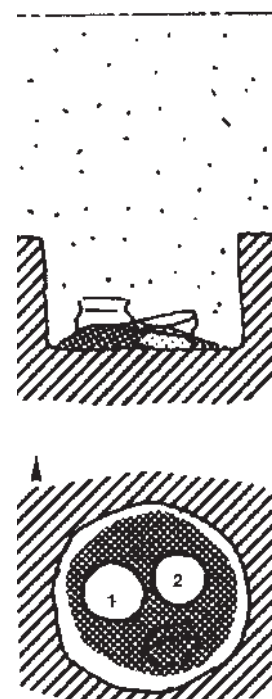


Fig. 154 : Coupe et plan de la tombe 124.

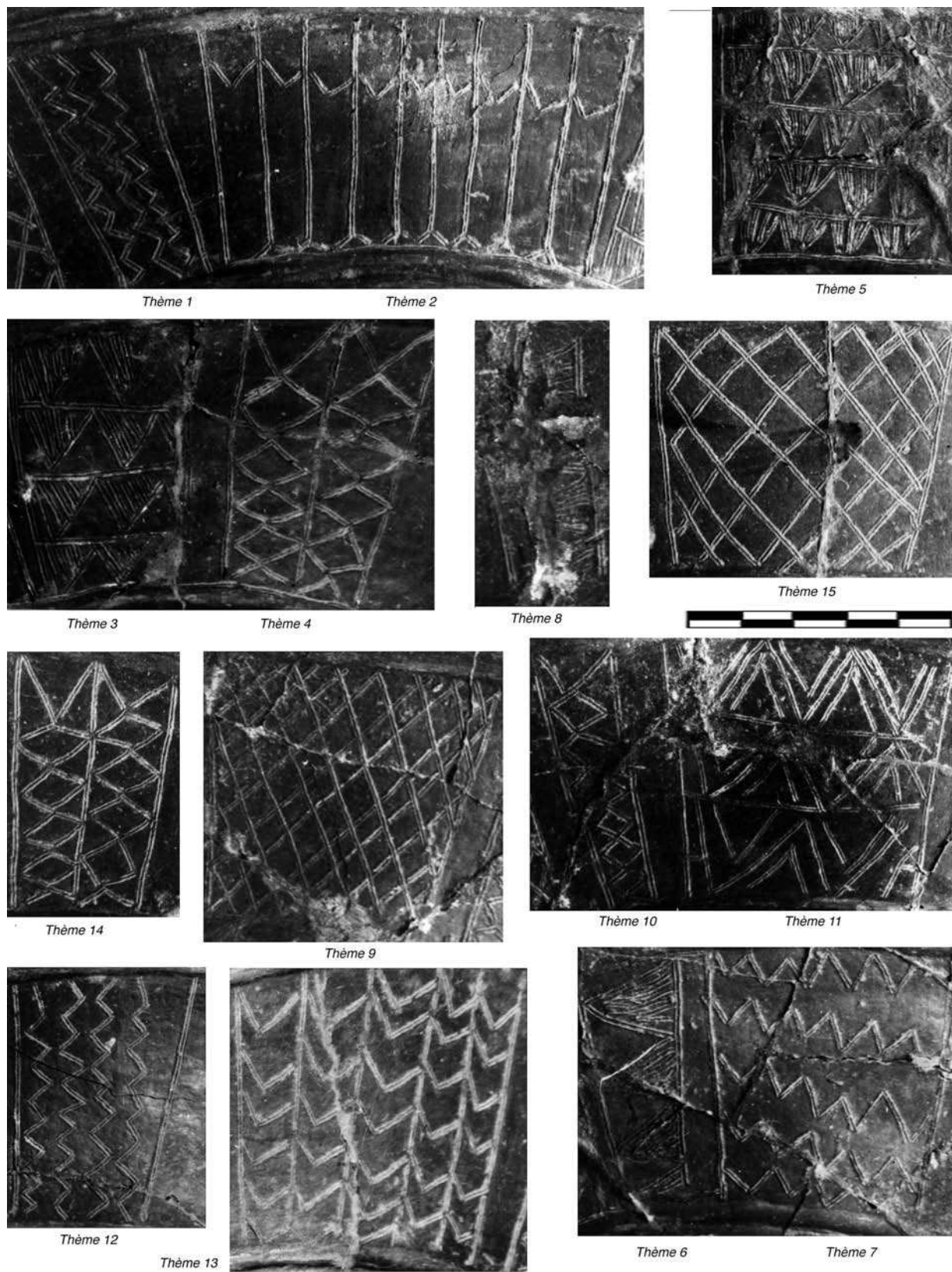


Fig. 152 : Détail des thèmes décoratifs du couvercle de la tombe 122.

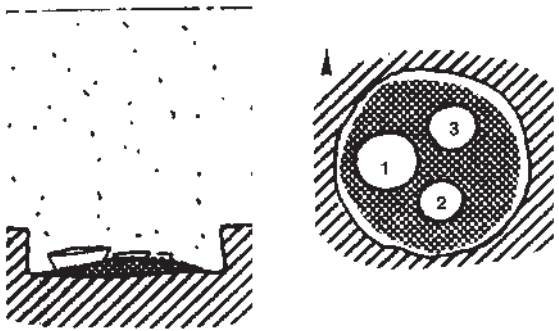
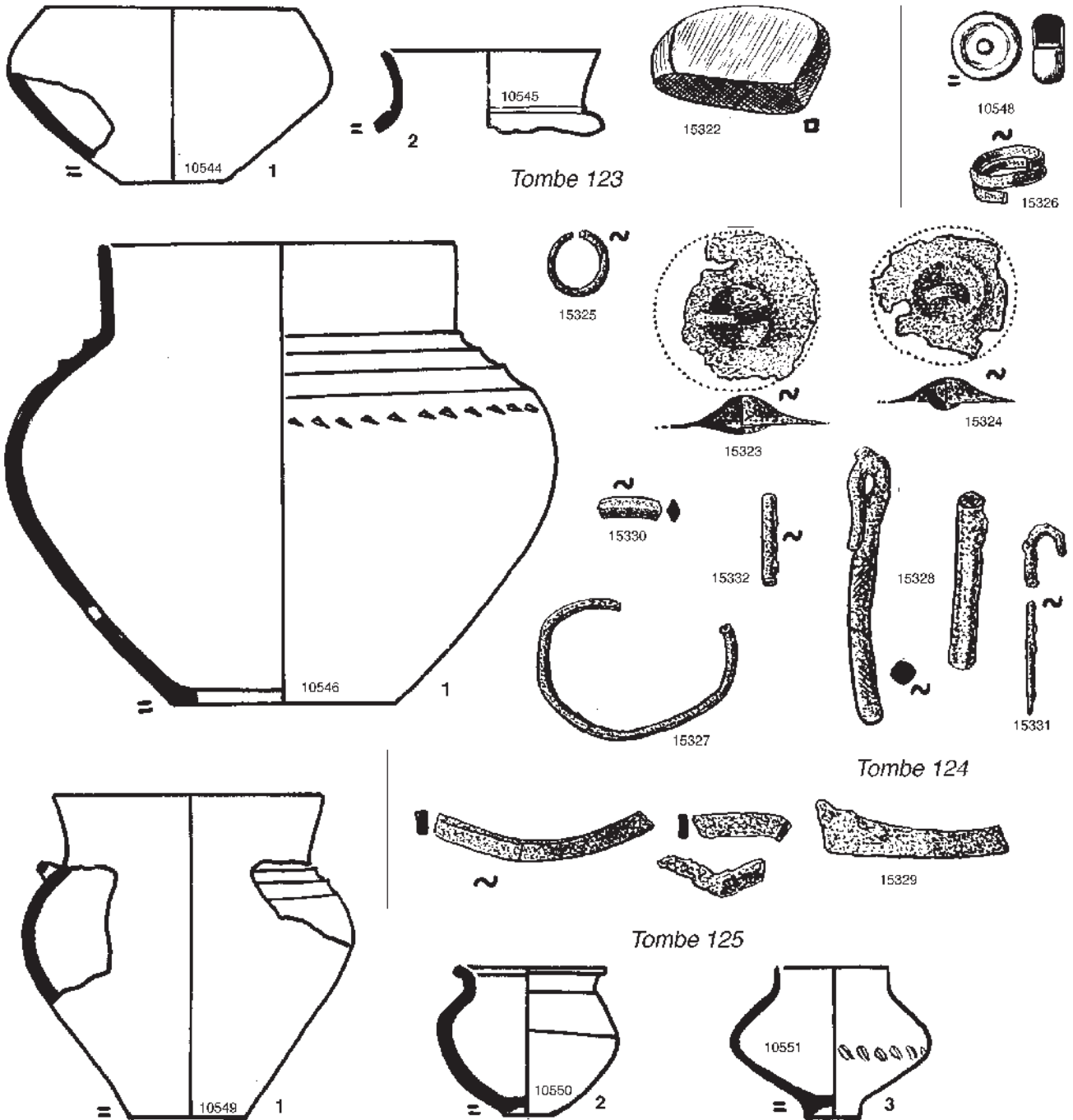


Fig. 155 : Coupe et plan de la tombe 125.

Fig. 156 : Mobilier des tombes 123, 124 et 125.



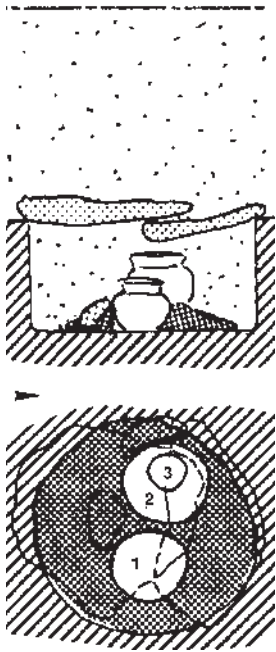


Fig. 157 : Coupe et plan de la tombe 126.

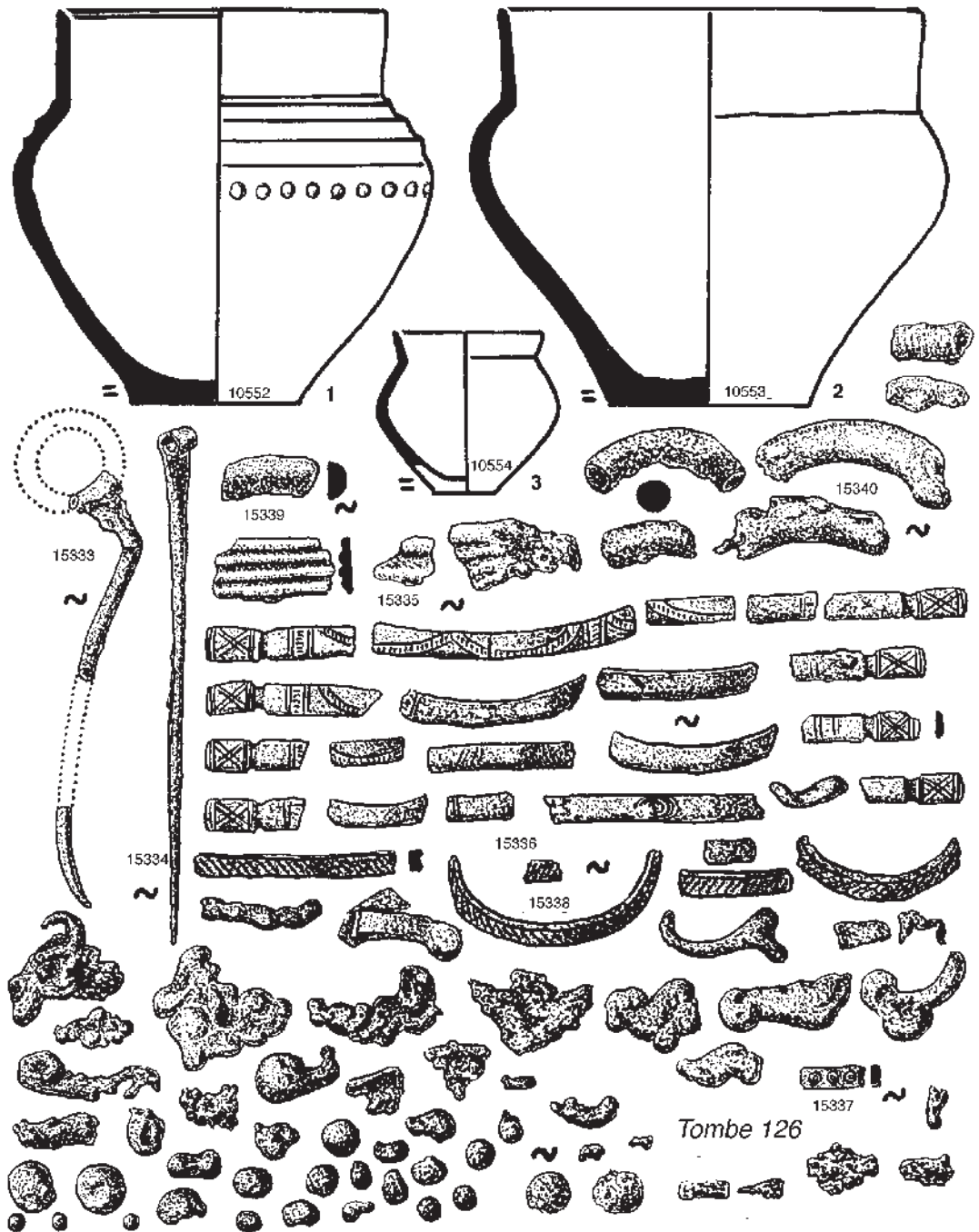


Fig. 158 : Mobilier de la tombe 126.

15324 : bouton analogue, mais dont l'anneau est plus petit. D : 0,035 m environ.

15325 : petite boucle d'oreille. D : 0,015 m.

15326 : anneau formé d'une bandelette plate enroulée sur 3 spires. D : 0,015 m.

15327 : fragment de bracelet à tige cylindrique. D : 0,002 m.

15328 : fragment de torques(?) à tige gravée. D : 0,006 m.

15329 : débris de bracelets en bandelette plate de largeurs irrégulières. 0,005 à 0,010 x 0,002 m.

15330 : fragment d'un petit anneau à section ovale. 0,006 x 0,003 m.

15331 : débris d'une épingle.

15332 : débris d'une tige cylindrique.

– Données anthropologiques :

Restes d'un sujet d'âge indéterminé (5,3 g).

Tombe 125

Description générale

Décapitée par la charrue. A 0,60 m du sol actuel, fond du loculus de 0,50 m de diamètre environ, profond de 0,10 m ne contenant pas de cendres (fig. 155).



Fig. 159 : Vue de la tombe 127.

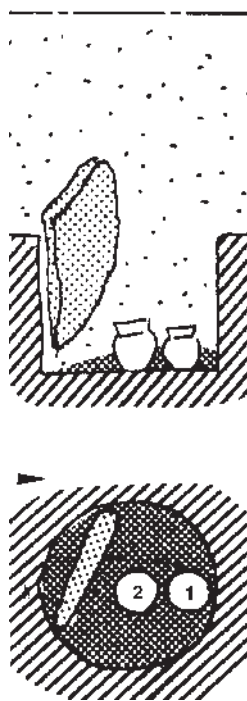


Fig. 160 : Coupe et plan de la tombe 127.

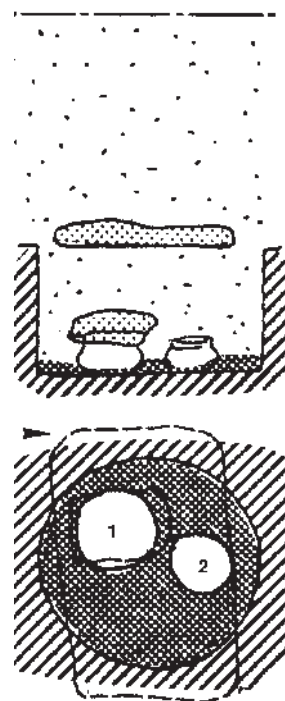


Fig. 161 : Coupe et plan de la tombe 129.

Inventaire du dépôt funéraire (fig. 156)

– *Céramique* : 1 ossuaire, 2 vases à offrandes.

1 (10549) : débris de l'ossuaire en poterie noirâtre, friable et grossière. Petite anse horizontale incomplète à la base du col. Ce vase a été broyé par la charrue et ne peut être remonté.

2 (10550) : petit vase en poterie brun-rouge friable, assez fine, micacée, très irrégulier. H : 0,07 m ; Do : 0,07 m ; Db : 0,025 m.

3 (10551) : petit vase en poterie brun-rouge grossière et friable orné d'une ligne de légères dépressions obliques sur la panse. H : 0,07 m ; Do : 0,05 m ; Db : 0,025 m.

– *Données anthropologiques* :

Restes d'un sujet d'âge indéterminé.

Tombe 126*Description générale*

A 0,60 m du sol actuel, dalles de couverture en place. Dessous, loculus de 0,65 m de diamètre et 0,40 m de profondeur, contenant des cendres (fig. 157).

Inventaire du dépôt funéraire (fig. 158)

– *Céramique* : 1 ossuaire, 2 vases à offrandes.

1 (10552) : ossuaire en poterie grise marbrée de brun, à dégraissant finement broyé. Trois cannelures sur l'épaule, soulignées par une ligne de légères dépressions ovales. H : 0,17 m ; Do : 0,14 m ; Db : 0,07 m.

2 (10553) : débris d'un vase en poterie noirâtre grossière et friable, mal cuite dans la partie inférieure. H : 0,17 m ; Do : 0,18 m ; Db : 0,085 m.

3 (10554) : petit vase en poterie rougeâtre grossière et friable. H : 0,07 m environ ; Do : 0,06 m. Il était dans le 10553.

– *Bronze* :

15333 : débris d'une épingle à tête en anneau plat, déformée par le feu. Ils étaient parmi les cendres de la fosse.

15334 : épingle à tête aplatie et enroulée, intacte. L : 0,11 m. Elle était dans l'ossuaire, en surface.

15335 : débris d'un anneau en ruban cannelé. L : 0,014 m.

15336 : débris de 4 bracelets ouverts en bandelette plate, un peu

bombée sur une face. Décor gravé légèrement et petites gorges près des extrémités. 0,005 x 0,002 m.

15337 : fragment de bracelet à section rectangulaire, orné de petits cercles pointés. Il était dans l'ossuaire. 0,002 x 0,005 m.

15338 : débris de bracelets en bandelette, légèrement creux, ornés de lignes obliques très finement gravées. 0,005 x 0,003 m.

15339 : fragment d'anneau à section plan-convexe. L : 0,008 m.

15340 : grosse tige à section ronde, fragment de bracelet ou de torques. D : 0,007 m.

Tous ces débris, avec d'autres plus ou moins fondus, étaient mêlés aux cendres du bûcher dans la fosse.

– *Faune* :

15341 : débris d'un os non brûlé, peut-être humérus d'ovicapriné dans l'ossuaire, en surface.

– *Données anthropologiques* :

Des cailloux brûlés accompagnaient les os de l'ossuaire qui appartiennent à un grand enfant (184,6 g).

Tombe 127*Description générale* (fig. 159)

A 0,60 m du sol actuel, sommet d'une petite dalle de 0,30 m x 0,40 m x 0,06 m, posée verticalement dans un petit loculus de 0,45 m de diamètre et 0,35 m de hauteur, contenant des cendres (fig. 160).

Inventaire du dépôt funéraire (fig. 162)

– *Céramique* : 1 ossuaire, 1 vase à offrandes.

1 (10555) : petit ossuaire en poterie brun-rouge grossière et friable, avec trace d'un appendice de préhension "rivé". H : 0,065 m ; Do : 0,08 m ; Db : 0,04 m.

2 (10556) : vase en poterie brunâtre grossière mais solide. Un

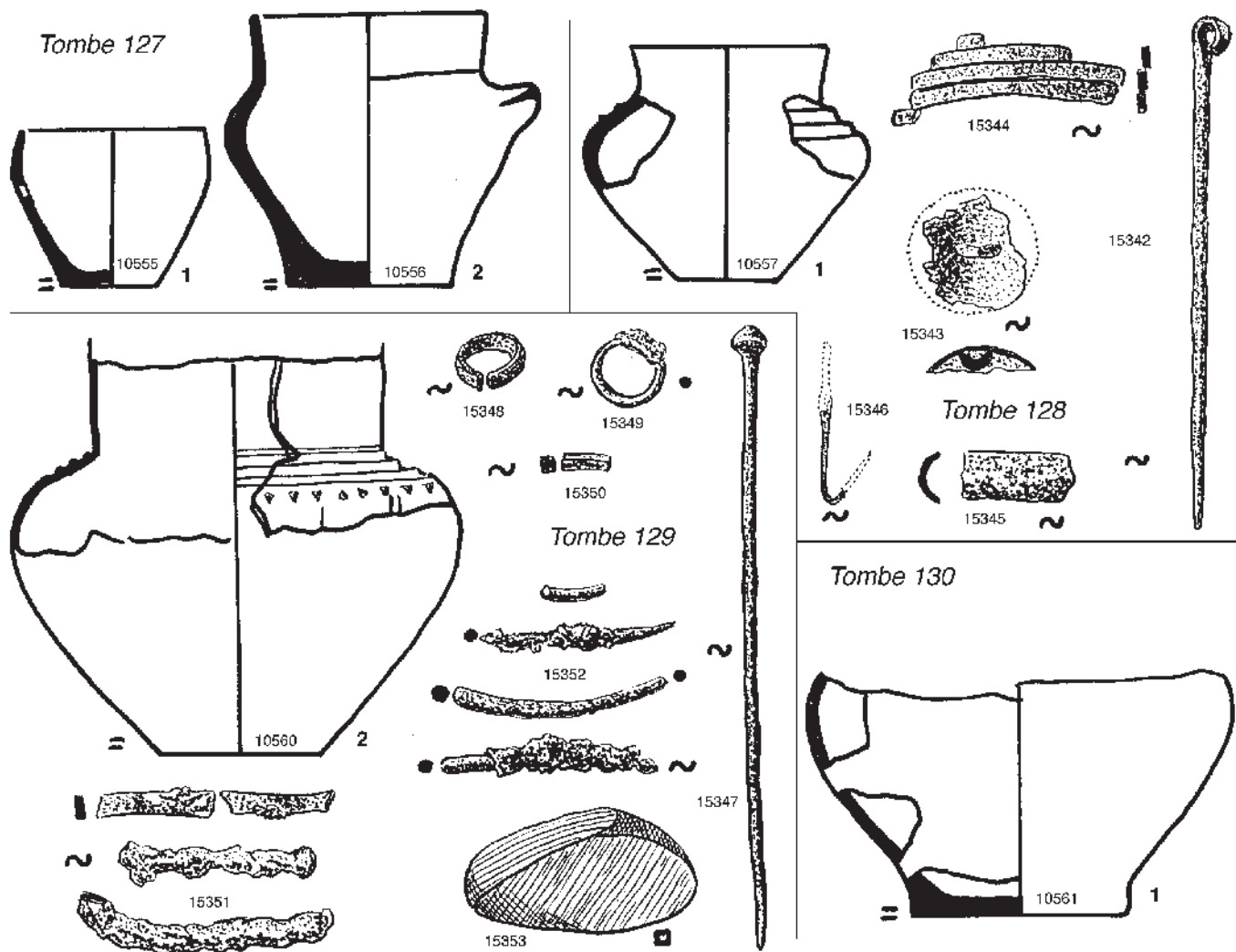


Fig. 162 : Mobilier des tombes 127, 128, 129 et 130.

appendice équiné sur la panse, à la hauteur d'une sorte de pan coupé aux arêtes adoucies. H : 0,115 m ; Do : 0,10 m ; Db ; 0,07 m.

– *Données anthropologiques* :

L'ossuaire contenait 4,7 g d'os appartenant vraisemblablement à un enfant jeune.

Tombe 128

Description générale

Entièrement soulevée par la charrue.

Inventaire du dépôt funéraire (fig. 162)

– *Céramique* : 2 vases.

1 (10557) : débris d'un petit vase en poterie noirâtre grossière et friable, broyé par la charrue.

2 (10558) : débris d'un vase en poterie grossière et friable, grise à l'extérieur, brun-rouge à l'intérieur, non reconstituable. Non figuré.

– *Bronze* :

15342 : épingle à tête aplatie et enroulée. L : 0,112 m.

15343 : fragment de bouton hémisphérique.

15344 : débris d'un bracelet formé d'une bandelette plate enroulée

en spirale, soudée par l'oxydation. 0,005 x 0,002 m.

15345 : fragment d'un bracelet creux (?). L : 0,010 m.

15346 : fragment d'une petite aiguille épointée cassée à la moitié du chas. L : 0,025 m.

– *Données anthropologiques* :

Restes d'un sujet d'âge indéterminé.

Tombe 129

Description générale

A 0,60 m du sol actuel, dalle de couverture en place. Dessous, locus de 0,60 m de diamètre et 0,30 m de profondeur, renfermant des cendres (fig. 161).

Inventaire du dépôt funéraire (fig. 162)

– *Céramique* : 1 ossuaire, 1 vase à offrandes.

1 (10559) : ossuaire en poterie rougeâtre fine, à dégraissant broyé, très fragile, entièrement aplati sous le poids de la petite dalle qui le fermait. Vase et ossements étaient réduits à l'état de galette de 0,02 m d'épaisseur seulement. Non figuré.

2 (10560) : débris d'un vase en poterie noirâtre fine, à dégraissant

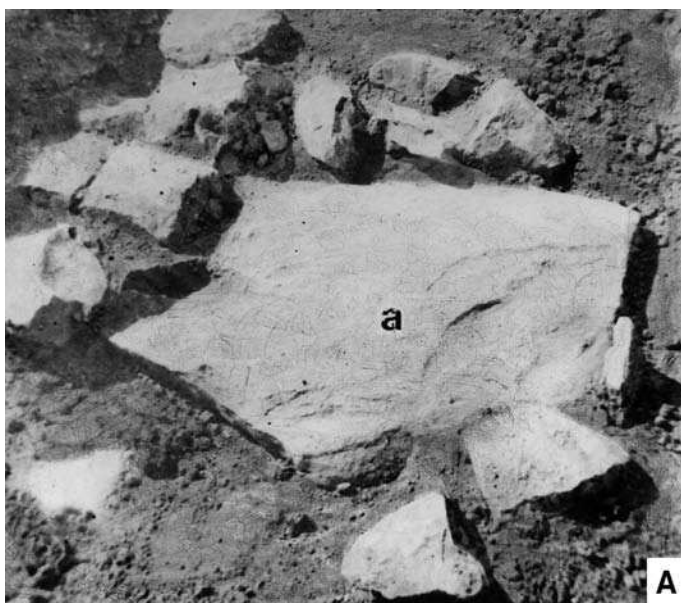


Fig. 163 : Vue du tumulus et de la dalle de fermeture (en A), et du dépôt (en B) de la tombe 131.

broyé, très friable, non reconstituable. Trois cannelures sur l'épaule, soulignées par un pointillé triangulaire. On distingue quelques traits incisés avant cuisson. Il y avait peut-être une poudre blanche dans le pointillé et les traits incisés.

– *Bronze* :

15347 : épingle à tête hémisphérique. L : 0,135 m.

15348 : petit anneau ouvert en bandelette plate. D : 0,02 m ; L : 0,003 m.

15349 : petit anneau fermé à section ronde. D : 0,015 m ; L : 0,002 m.

15350 : débris de bracelet à section carrée ; 0,003 x 0,003 m.

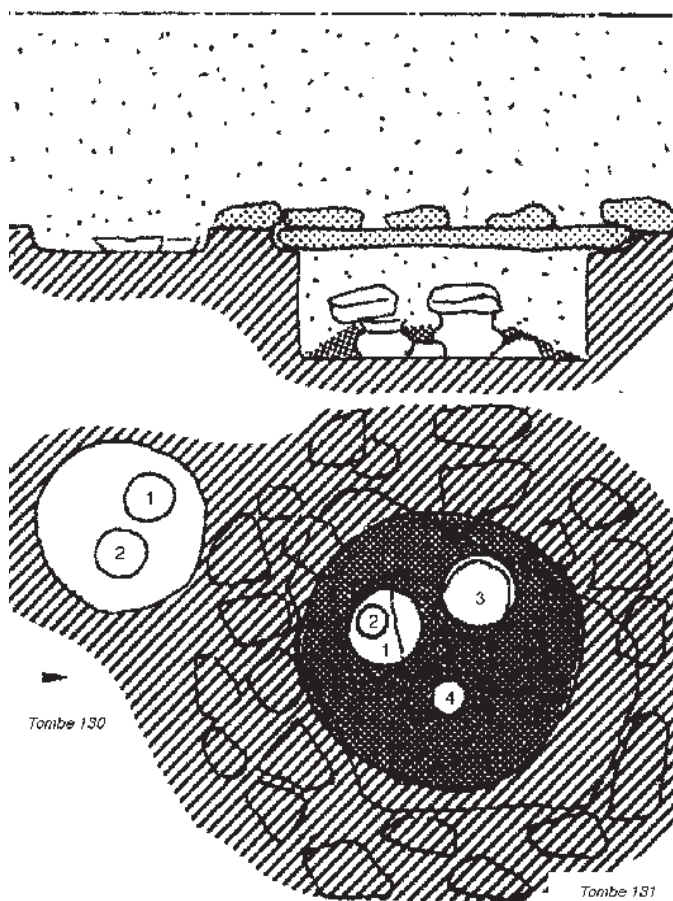


Fig. 164 : Coupe et plan des tombes 130 et 131.

15351 : débris de bracelet à section rectangulaire ; 0,005 x 0,002 m.

15352 : débris de bracelets à section ronde ; D : de 0,002 à 0,004 m. Tous ces bronzes étaient dans les cendres de la fosse.

– *Pierre* :

15353 : petit lissoir en pierre bleutée, dans l'ossuaire, en surface.

– *Données anthropologiques* :

Restes d'un sujet d'âge indéterminé (73,2 g).

Tombe 130

Description générale

Décapitée par la charrue. Fond du loculus à 0,60 m du sol actuel. Il n'était plus profond que de 0,05 m et ne renfermait pas de cendres (fig. 164).

Inventaire du dépôt funéraire (fig. 162)

– *Céramique* : 1 ossuaire, 2 vases à offrandes.

1 (10561) : fond de l'ossuaire en poterie grisâtre marbrée de rouge, grossière et friable.

2 (10562) : fond d'un vase incomplet en poterie identique. Non figuré.

3 (10563) : fond d'un vase incomplet en poterie identique. Non figuré.

– *Données anthropologiques* :

Les os recueillis correspondent à un adolescent ou un adulte.

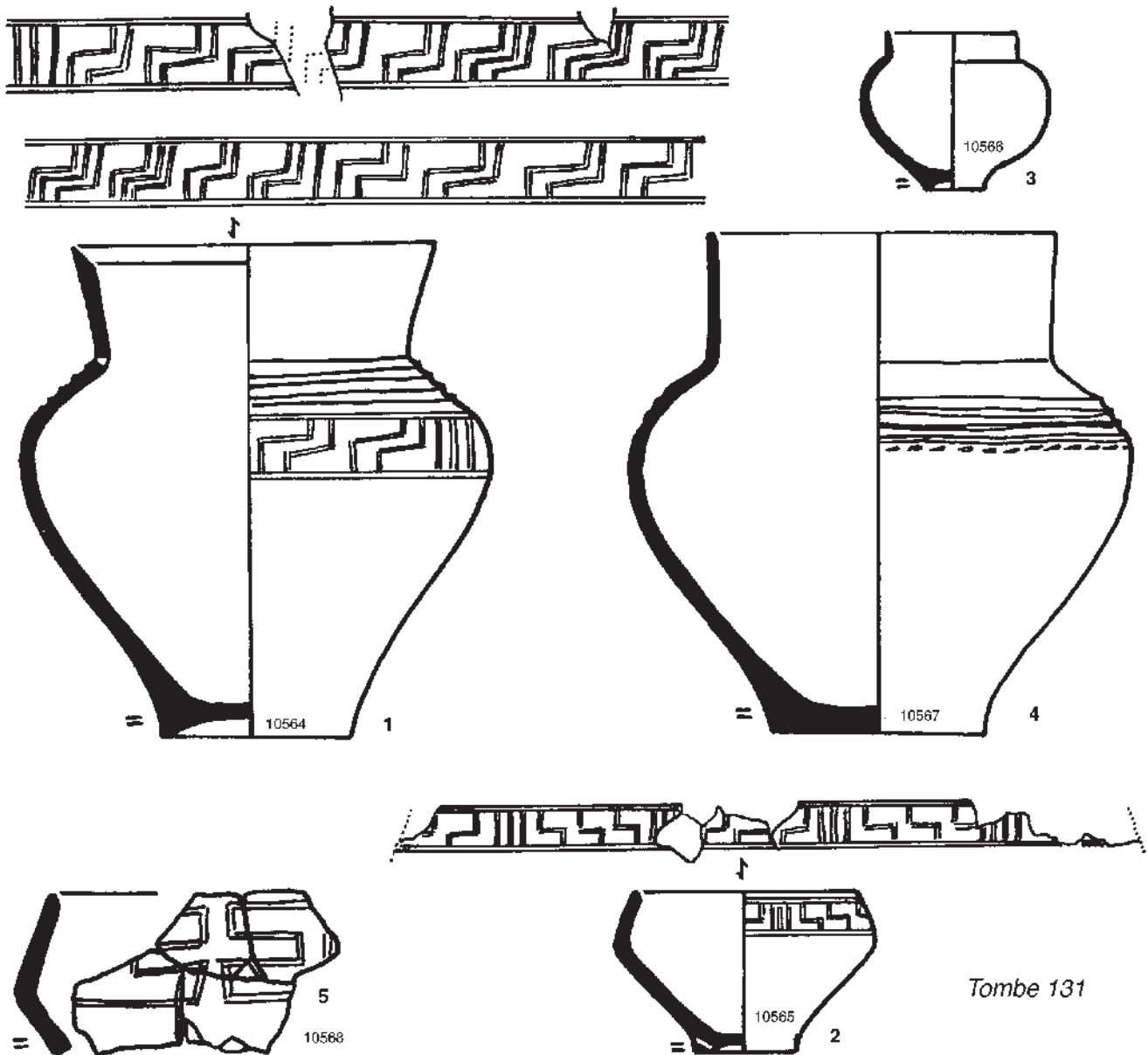


Fig. 165 : Mobilier de la tombe 131.

Tombe 131*Description générale*

Intacte. A 0,60 m du sol actuel, vestiges d'un petit tumulus de pierres, de 1,50 m de diamètre, sur la dalle de couverture (fig. 163). Sous la dalle loculus de 0,80 m de diamètre et 0,35 m de profondeur, renfermant des cendres (fig. 164).

Inventaire du dépôt funéraire (fig. 165)

– *Céramique* : 1 ossuaire, 3 vases à offrandes, 1 tesson isolé.

1 (10564) : ossuaire en poterie brun-rouge grossière, noire à l'extérieur. Décor incisé avant cuisson avec un poinçon, au dessous de cinq cannelures étroites encerclant l'épaule. Un petit trou avant cuisson à la base du col. H : 0,215 m ; Do : 0,16 m ; Db : 0,09 m.

2 (10565) : petite écuelle en poterie noirâtre grossière et friable. Décor incisé avant cuisson, tracé soit avec un poinçon, soit avec un outil à deux pointes élastiques (une plume par exemple) car les doubles traits sont bien parallèles mais les écarts sont variables. Le pied légèrement surélevé porte un trou avant cuisson. H : 0,07 m ; Do : 0,10 m ; Hp : 0,005 m ; Dp : 0,045 m. Elle était déposée dans l'ossuaire, sur les os brûlés.

3 (10566) : petit vase en poterie beige marbrée de noir, grossière et friable. H : 0,07 m ; Do : 0,06 m ; Db : 0,025 m.

4 (10567) : grand vase en poterie brunâtre grossière et friable, très effrité dans la partie inférieure. Cannelures sur l'épaule, soulignées par deux traits parallèles incisés avec un poinçon, avant cuisson, et par une ligne de tirets horizontaux. H : 0,22 m ; Do : 0,155 m ; Db : 0,095 m.

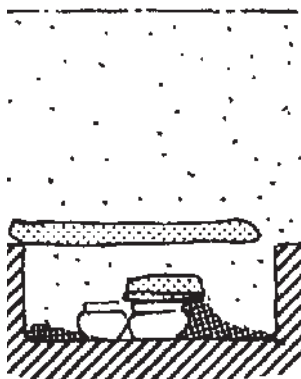


Fig. 166 : Coupe et plan de la tombe 132.

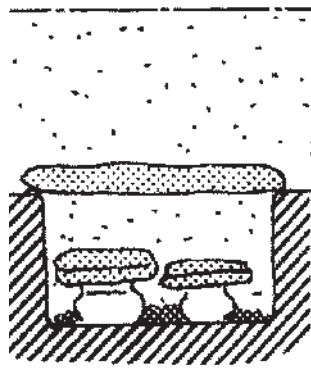


Fig. 167 : Coupe et plan de la tombe 133.



Fig. 168 : Vue de la tombe 134.

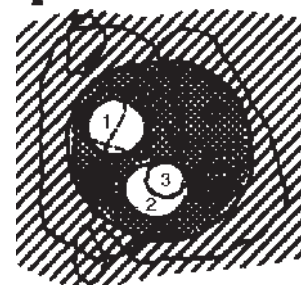
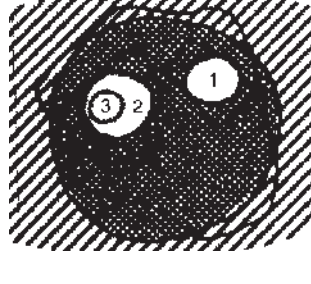
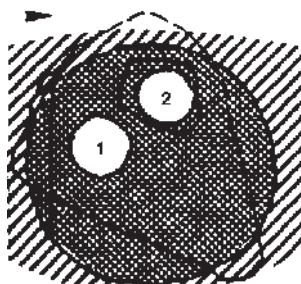


Fig. 169 : Coupe et plan de la tombe 134.

5 (10568) : quelques fragments d'une grande écuelle en poterie grossière, brun marbrée de rouge, formant très probablement au moment du dépôt un seul gros tesson, trouvé parmi les cendres de la fosse. Décor incisé avec un poinçon.

– *Données anthropologiques* :

L'ossuaire contenait 49,4 g d'os appartenant à un adolescent ou un adulte.

Tombe 132

Description générale

Intacte. A 0,60 m du sol actuel, dalle de couverture. Dessous, loculus ovale (axes : 0,70 m et 0,65 m) de 0,25 m de profondeur, contenant des cendres (fig. 166).

Inventaire du dépôt funéraire (fig. 170)

– *Céramique* : 1 ossuaire, 2 vases à offrandes.

1 (10569) : ossuaire en poterie grossière brun-rouge. Le col et le fond étaient complètement effrités. Ligne de gros points ronds sur le bas de l'épaule.

2 (10570) : vase en poterie brun-rouge très effrité, écrasé sous le poids d'une petite dalle qui le fermait.

3 (15571) : petit vase en poterie noirâtre assez fine. Cannelures sur l'épaule, soulignées par deux traits parallèles incisés avant cuisson avec un poinçon, et une ligne de tirets horizontaux. H : 0,075 m ; Do : 0,065 m ; Db : 0,02 m. Il était dans le vase 10570.

– *Bronze* :

15354 : petit anneau ouvert, à section ovale, dans l'ossuaire, en surface. D interne : 0,009 m ; L : 0,003 m.

– *Pierre* :

15355 : petit fragment de silex blanc taillé, dans l'ossuaire.

– *Coquillage* :

15356 : valve de *cardium edule* percée à la pointe. Elle était sur la petite dalle qui fermait le vase 10570.

– *Données anthropologiques* :

L'ossuaire contenait 15,4 g d'os appartenant à un enfant jeune (?).

Tombe 133

Description générale

Intacte. A 0,50 m du sol actuel, dalle de couverture déplacée par la charrue. Loculus de 0,60 m de diamètre et 0,35 m de profondeur, renfermant des cendres (fig. 167).

Inventaire du dépôt funéraire (fig. 170)

– *Céramique* : 1 ossuaire, 2 vases à offrandes.

1(10572) : ossuaire en poterie grossière noirâtre et friable. H :

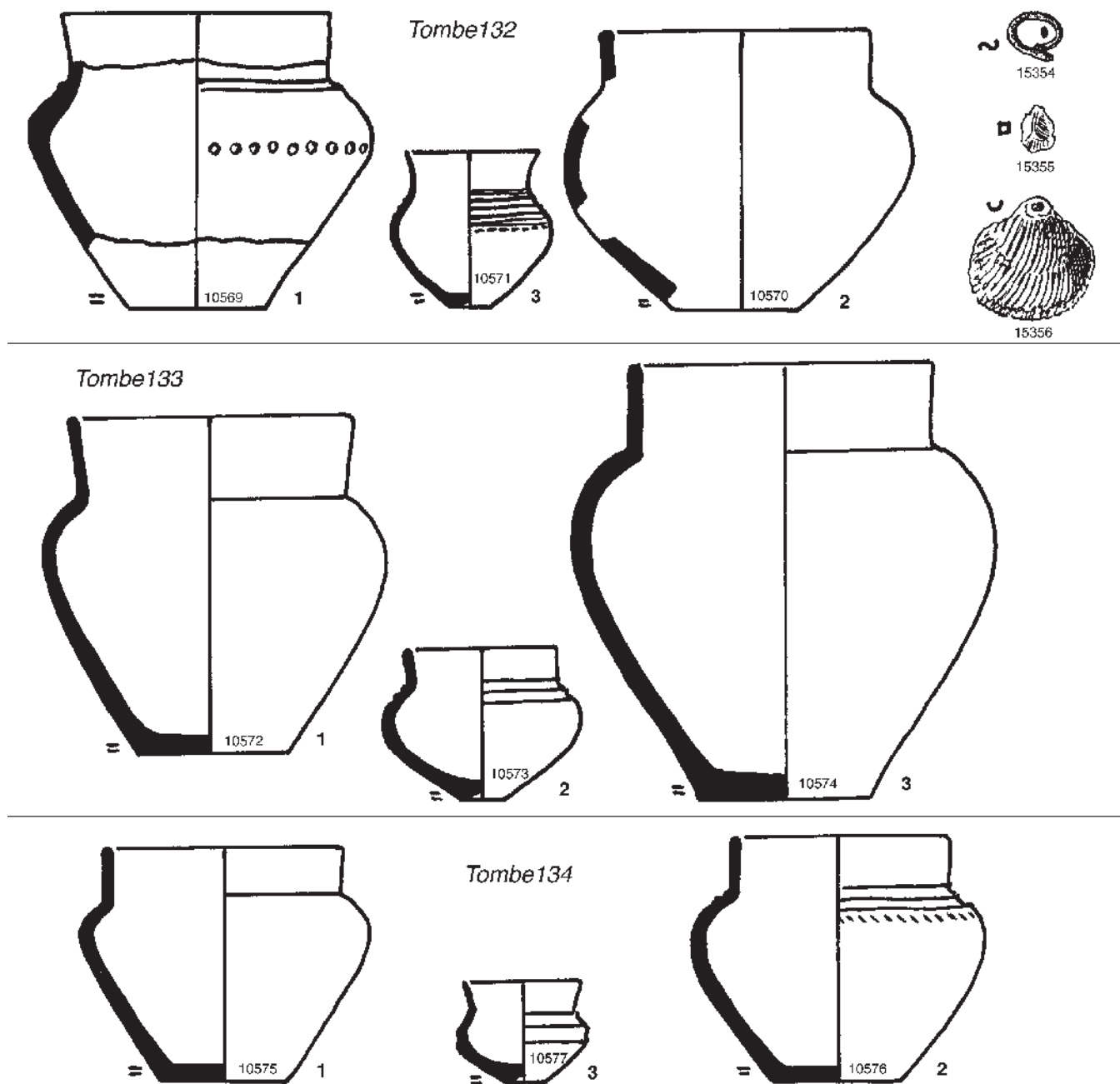


Fig. 170 : Mobilier des tombes 132, 133 et 134.

0,16 m ; Do : 0,13 m ; Db : 0,07 m.

2 (10573) : petit vase en poterie grossière noirâtre et friable. H : 0,07 m ; Do : 0,07 m ; Db : 0,02 m. Il était dans le vase 10574.

3 (10574) : vase en poterie grossière et friable, noirâtre, très effrité. H : 0,205 m ; Do 0,14 m ; Db : 0,08 m.

– *Données anthropologiques* :

L'ossuaire renfermait 236,4 g d'os appartenant à un adolescent ou un adulte.

Tombe 134

Description générale

Intacte (fig. 168). A 0,60 m du sol actuel, dalle de couverture. Sur un bord du loculus, à côté de la dalle de couverture, une dalle de 1 m de long, 0,40 m de largeur et 0,08 m d'épaisseur était dressée sur le côté long et calée par quelques grosses pierres. Loculus de 0,50 m de diamètre et 0,50 m de profondeur, renfermant des cendres très blanches, des fragments d'os très menus, quelques mottes de terre rougie ainsi que des lamelles de calcaire brûlé (fig. 169).

Inventaire du dépôt funéraire (fig. 170)

– *Céramique* : 1 ossuaire, 2 vases à offrandes.

1 (10575) : ossuaire en poterie noirâtre grossière. H : 0,11 m ; Do : 0,11 m ; Db : 0,06 m. Il était fermé par une petite dalle en pierre calcai-

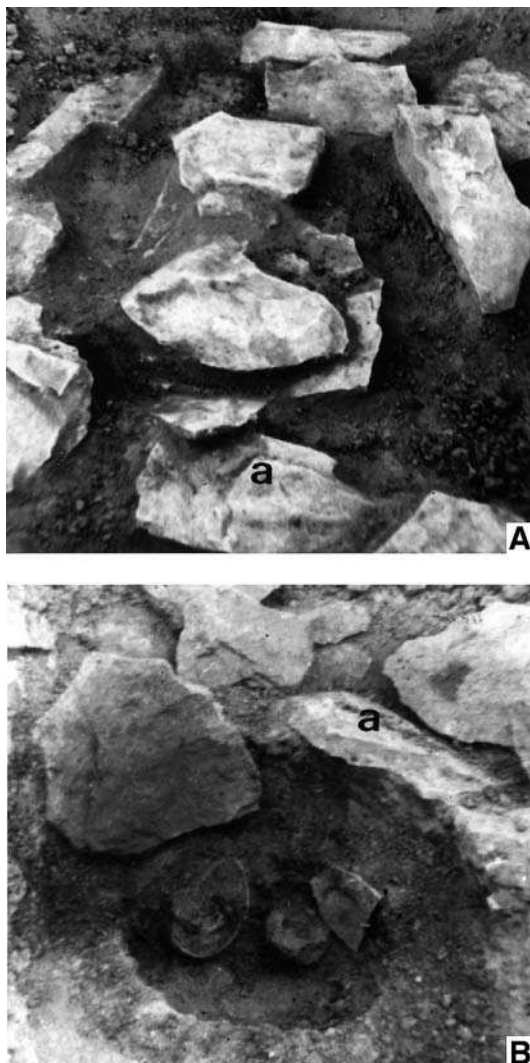


Fig. 171 : Vue du tumulus (en A) et du dépôt (en B) de la tombe 135.

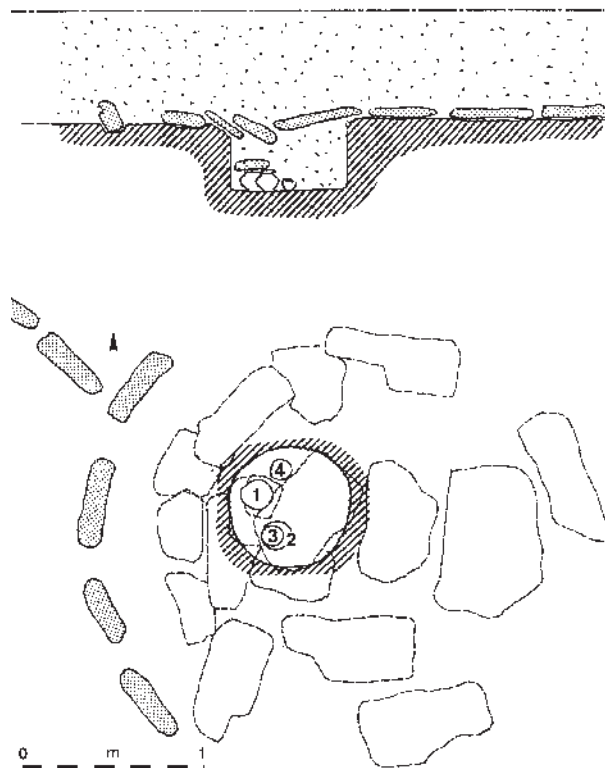


Fig. 172 : Coupe et plan de la tombe 135 (éch. 1/40 ème).

Intacte. A 0,60 m du sol actuel, espèce de dallage formé de grosses pierres plates, sans doute la base d'un tumulus de 2,40 m de diamètre (fig. 171). A 0,20 m plus bas, presque au centre, dalle de couverture fermant un loculus de 0,60 m de diamètre et 0,20 m de profondeur, renfermant des cendres (fig. 172).

Inventaire du dépôt funéraire (fig. 174)

– *Céramique* : 1 ossuaire, 3 vases à offrandes.

1 (10579) : ossuaire en poterie brun-rouge très grossière et effritée.

2 (10580) : vase en poterie brun-rouge très grossière et friable. H : 0,190 m ; Do : 0,14 m ; Db : 0,075 m.

3 (10581) : petit vase en poterie beige marbrée de noir, très fine. Décor de cannelures et d'incisions profondes faites avant cuisson avec un poinçon. Hachures légères sur les crêtes des cannelures. H : 0,065 m ; Do : 0,075 m ; Dp : 0,028 m. Il était dans le vase 10580.

4 (10582) : petit vase en poterie jaune clair fine et friable. H : 0,06 m ; Do : 0,06 m ; Db : 0,03 m.

– *Bronze* :

15357 : pince à épiler. L : 0,053 m. Par exception, elle était au fond de l'ossuaire.

– *Données anthropologiques* :

L'ossuaire contenait 237,9 g d'os appartenant à un adulte et à un enfant (?).

Dépôt 136

Description générale

A 0,60m du sol actuel, file de dalles irrégulières, hautes de 0,45 m en

re.

2 (10576) : vase en poterie noirâtre et grossière très effrité dans la partie supérieure. H : 0,115 m ; Do : 0,10 m ; Db : 0,06 m. Cannelures sur l'épaule, soulignées par une ligne de tirets obliques.

3 (10577) : petit vase intact en poterie grossière, beige marbrée de noir. H : 0,045 m ; Do : 0,055 m ; Db : 0,02 m. Il était dans le vase 10576.

– *Données anthropologiques* :

L'ossuaire contenait 4,3 g d'os appartenant vraisemblablement à un enfant.

Tombe 135

Description générale

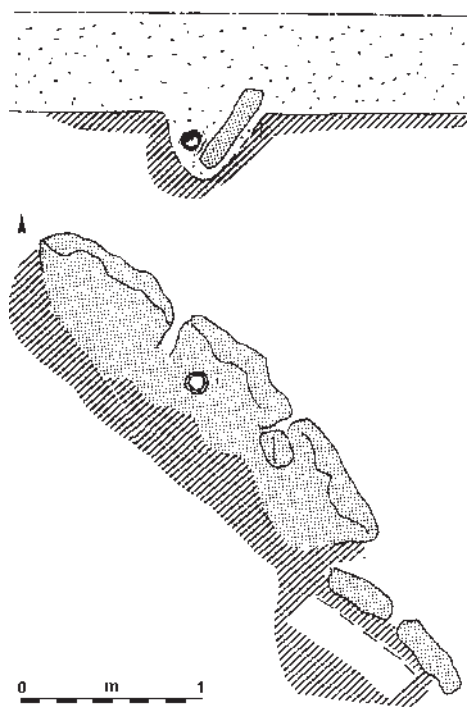


Fig. 173 : Coupe et plan du dépôt 136 (éch. 1/40 ème).

moyenne, plantées verticalement (fig. 173). Devant la seconde dalle, à 0,65 m du sol actuel, débris d'un petit vase, mais aucune trace d'os brûlés ni de cendres.

Inventaire du mobilier (fig. 174)

– *Céramique* : 1 vase.

1 (10583) : petit vase en poterie noirâtre grossière et friable. H : 0,105 m ; Do : 0,095 m ; Db : 0,05 m.

Tombe 137

Description générale

Intacte. A 0,60 m du sol actuel, dalle de couverture. Sur la dalle, quelque pierres et des cendres du bûcher funéraire. Dessous, loculus profond de 0,30 m et de 0,60 m environ de diamètre, ne renfermant pas de cendres (fig. 175).

Inventaire du dépôt funéraire (fig. 176)

– *Céramique* : 1 ossuaire, 7 vases à offrandes.

1 (10584) : ossuaire en poterie noirâtre grossière, affinée en surface. Deux cannelures larges sur l'épaule, soulignées par une ligne de tirets horizontaux remplis de poudre blanche. H : 0,215 m ; Do : 0,185 m ; Db : 0,08 m.

2 (10585) : petite écuelle en poterie noirâtre grossière et friable. H : 0,045 m ; Do : 0,095 m ; Db : 0,04 m. Elle était dans l'ossuaire en surface.

3 (10586) : écuelle en poterie gris-bleuté marbré de rouge, grossière mais solide. Gros grains blancs dans la pâte. Le petit tenon près du

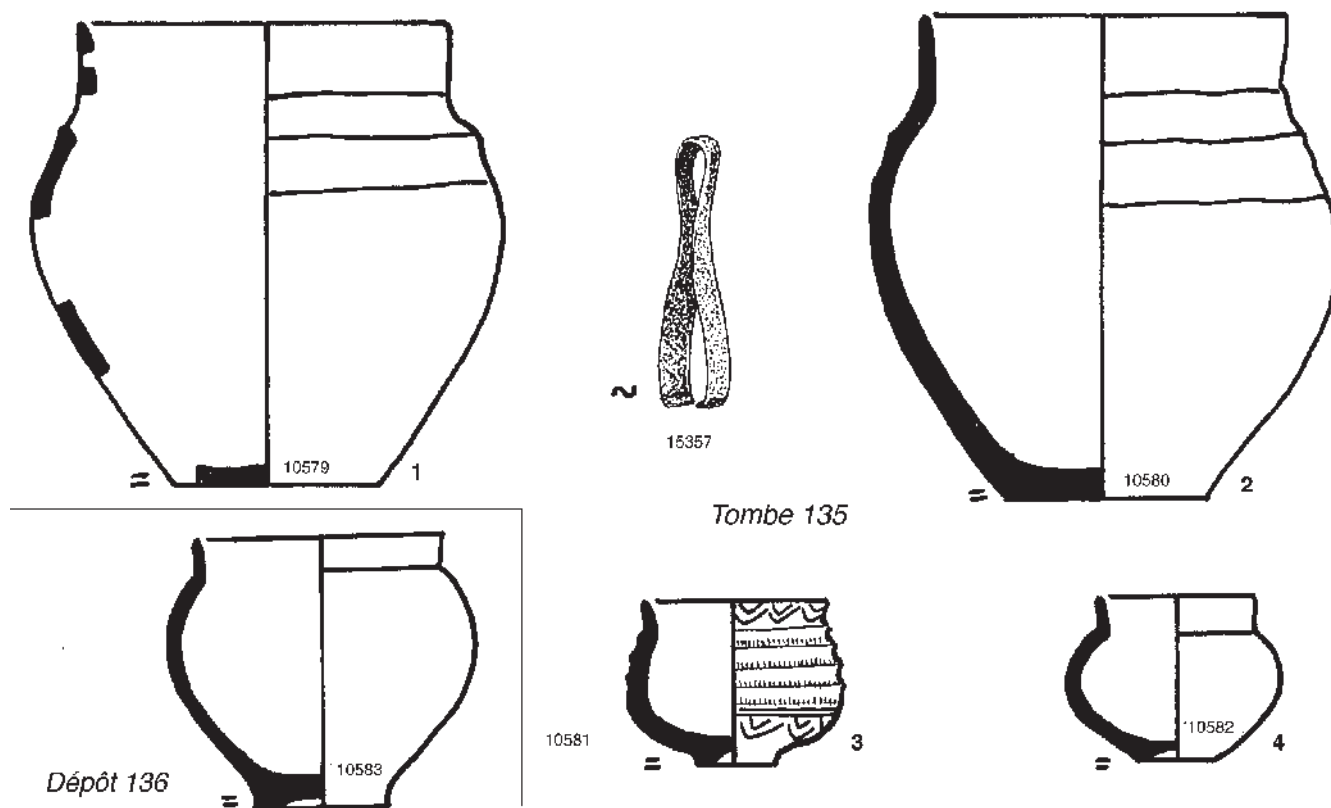


Fig. 174 : Mobilier de la tombe 135 et du dépôt 136.

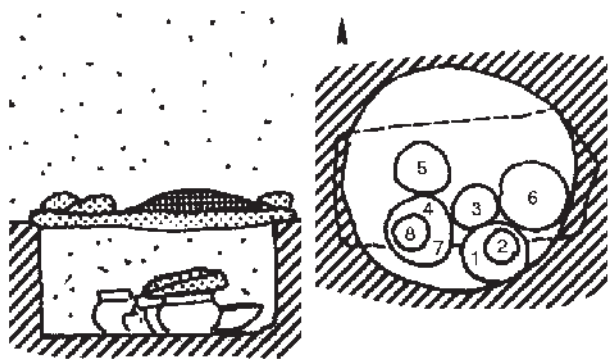


Fig. 175 : Coupe et plan de la tombe 137.

bord n'était pas rivé, mais simplement collé à la barbotine. La paroi du vase est profondément hachurée à cet endroit, mais malgré cette précaution le tenon n'adhérait que sur les bords. Le fond du vase est circulaire, mais l'ouverture est nettement ovalisée. H : 0,075 m ; Do : 0,135 m et 0,115 m ; Db : 0,055 m.

Elle était posée devant l'ossuaire, à l'envers, l'ouverture contre le fond de la fosse.

4 (10587) : vase en poterie noirâtre grossière, affinée en surface. Deux larges cannelures sur l'épaule, soulignées par une ligne de tirets horizontaux emplis de poudre blanche. H : 0,22 m ; Do : 0,18 m ; Db : 0,09 m.

5 (10588) : petite écuelle en poterie grossière, affinée en surface. Deux petites cannelures sur la panse. H : 0,08 m ; Do : 0,115 m ; Db : 0,065 m. Elle était dans le vase 10587.

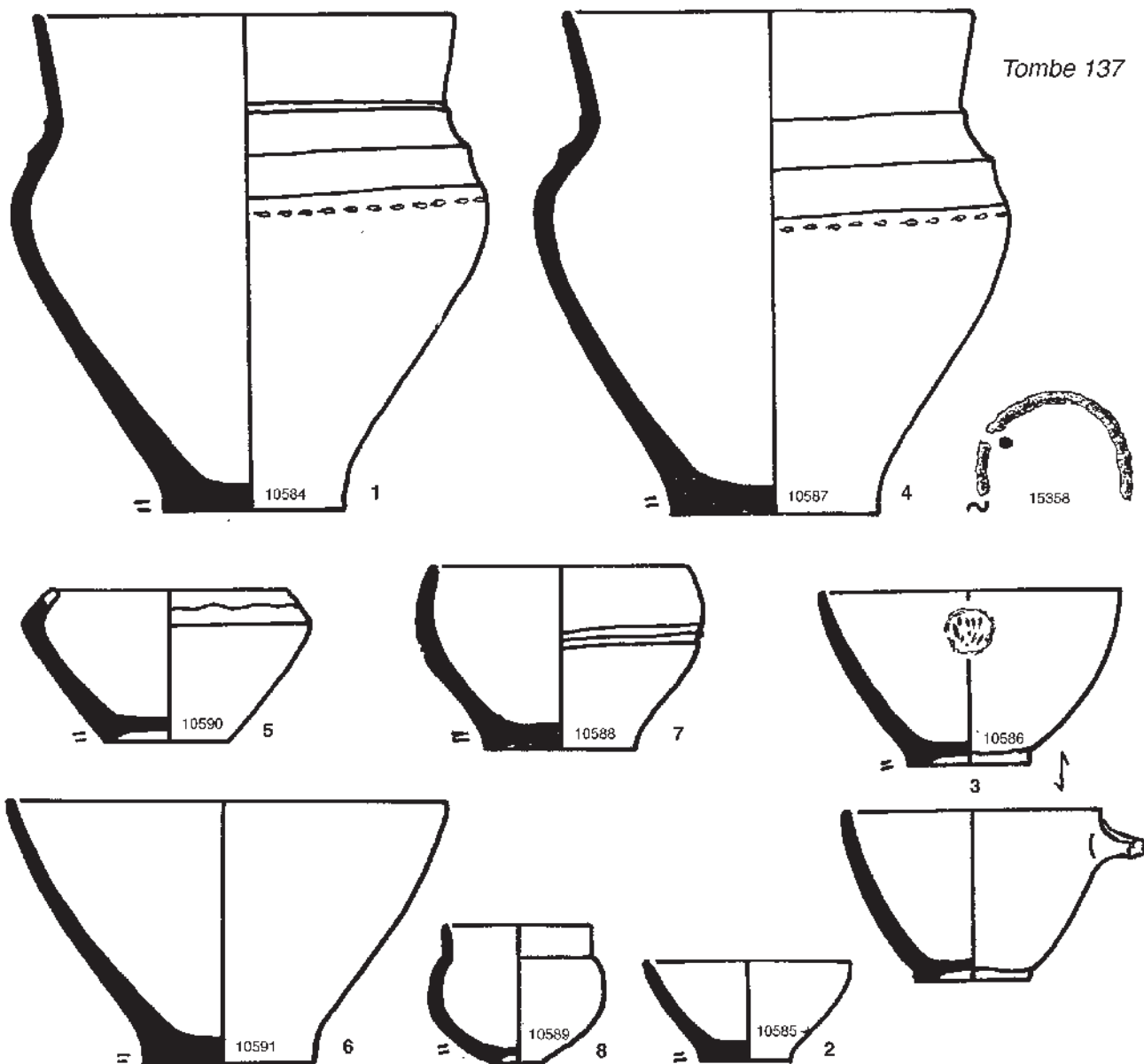


Fig. 176 : Mobilier de la tombe 137.



Fig. 177 : Vue de la tombe 138.

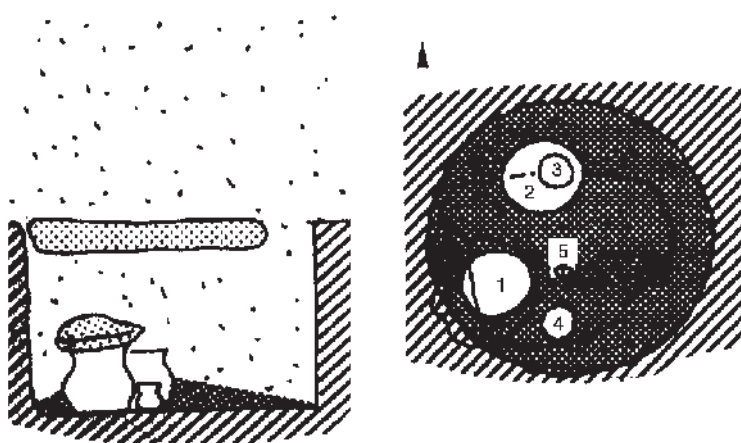


Fig. 178 : Coupe et plan de la tombe 138.

6 (10589) : petit vase en poterie brune grossière marbrée de noir et de gris. H : 0,06 m ; Do : 0,065 m ; Db : 0,025 m. Il était dans l'écuelle 10588.

7 (10590) : petite écuelle à bord rentrant, en poterie noirâtre beige à l'extérieur, très fine mais très friable. H : 0,065 m ; Do : 0,10 m environ ; Db : 0,06 m. Elle était posée à l'envers devant le vase 10587, l'ouverture contre le fond de la fosse.

8 (10591) : plat tronconique en poterie brun-rouge grossière et friable. H : 0,115 m ; Do : 0,20 m ; Db : 0,075 m.

– *Bronze* :

15358 : fragment d'un anneau à section ovale. Il était au fond de l'ossuaire. 0,003 x 0,002 m.

– *Données anthropologiques* :

L'ossuaire contenait 176,1 g d'os appartenant à un adolescent ou à un adulte.

Tombe 138

Description générale

Intacte (fig. 177). A 0,60 m du sol actuel, dalle de couverture en place. Dessous, loculus de 0,75 m de diamètre et 0,50 m de profondeur, renfermant des cendres (fig. 178).

Inventaire du dépôt funéraire (fig. 179)

– *Céramique* : 1 ossuaire, 3 vases à offrandes, une pendeloque.

1 (10592) : ossuaire en poterie noirâtre marbrée de brun. Deux larges cannelures sur l'épaule. H : 0,165 m ; Do : 0,15 m ; Db : 0,09 m.;

2 (10593) : vase analogue en poterie grossière brunâtre. H : 0,180 m ; Do : 0,185 m ; Db : 0,10 m.

3 (10594) : petit vase en poterie grossière noirâtre marbrée de brun. Deux cannelures sur l'épaule, soulignées par une ligne de tirets horizontaux. H : 0,06 m ; Do : 0,065 m ; Db : 0,02 m. Il était dans le 10593 ;

4 (10595) : petit vase en poterie brune fine, avec quelques grains de calcaire dans la pâte. H : 0,065 m ; Do : 0,055 m ; Db : 0,02 m. Il était devant l'ossuaire, à l'envers, l'ouverture contre le fond de la fosse.

5 (10596) : pendeloque en poterie brune marbrée de noir, finement micacée. Peu de dégraissant apparent. D : 0,04 m. E : 0,016 m. Elle était devant l'ossuaire. D du trou : 0,008 m ; P : 27,5 g.

– *Bronze* :

15359 : débris d'un torques formé d'une tige quadrangulaire tordue en sections de sens opposés. 0,003 x 0,003 m.

15360 : bracelet formé d'un gros fil cylindrique enroulé sur trois spires. D : 0,06 m. Les nombreux fragments de tiges à section ronde, rectangulaire ou carrée signalés dans les tombes de cette nécropole doivent appartenir à des bracelets de ce genre.

15361 : fragments d'un grand anneau formé d'une large bandelette plate sur une face, portant sur l'autre de légers sillons parallèles déterminant un décor en relief, ornée sur les bords de protubérances symétriques. Le diamètre approximatif, une dizaine de centimètres, est trop grand pour un bracelet, et d'ailleurs le système d'agrafage, une extrémité amincie et recourbée qui s'engage dans un trou percé à l'autre extrémité, aurait été bien incommode. L : 0,015 m.

15362 : fragment de bracelet à section rectangulaire. 0,004 x 0,002 m.

15363 : fragment de bracelet à section carrée, orné de traits finement gravés sur une face. 0,004 x 0,004 m.

15364 : fragments d'anneaux carénés.

15365 : fragment à demi fondu, peut-être un morceau de torque.

15366 : épingle à rouelle, époincée. La tête, formée de deux anneaux concentriques reliés par six rayons, mesure 0,03 m de diamètre. L'un des rayons est mal sorti à la coulée.

L'épingle, le bracelet et les débris d'anneau 15361, étaient dans l'ossuaire, tous les autres parmi les cendres de la fosse.

– *Données anthropologiques* :

L'ossuaire renfermait 251,9 g d'os correspondant à un sujet adulte.

Tombe 139

Description générale

Presque entièrement soulevée par la charrue, à 0,50 m du sol actuel (fig. 180).

Inventaire du dépôt funéraire (fig. 182)

– *Céramique* : 1 ossuaire, 2 vases à offrandes.

1 (10597) : fond d'un ossuaire en poterie brunâtre grossière.

2 (10598) : fond d'un vase en poterie noirâtre fine. Trou percé avant cuisson dans le pied.

3 (10599) : petit vase en poterie beige grossière. H : 0,06 m ; Do : 0,065 m ; Db : 0,025 m. Il était dans le vase 10598.

– *Données anthropologiques* :

Restes d'un sujet d'âge indéterminé, mais pas un nouveau-né.

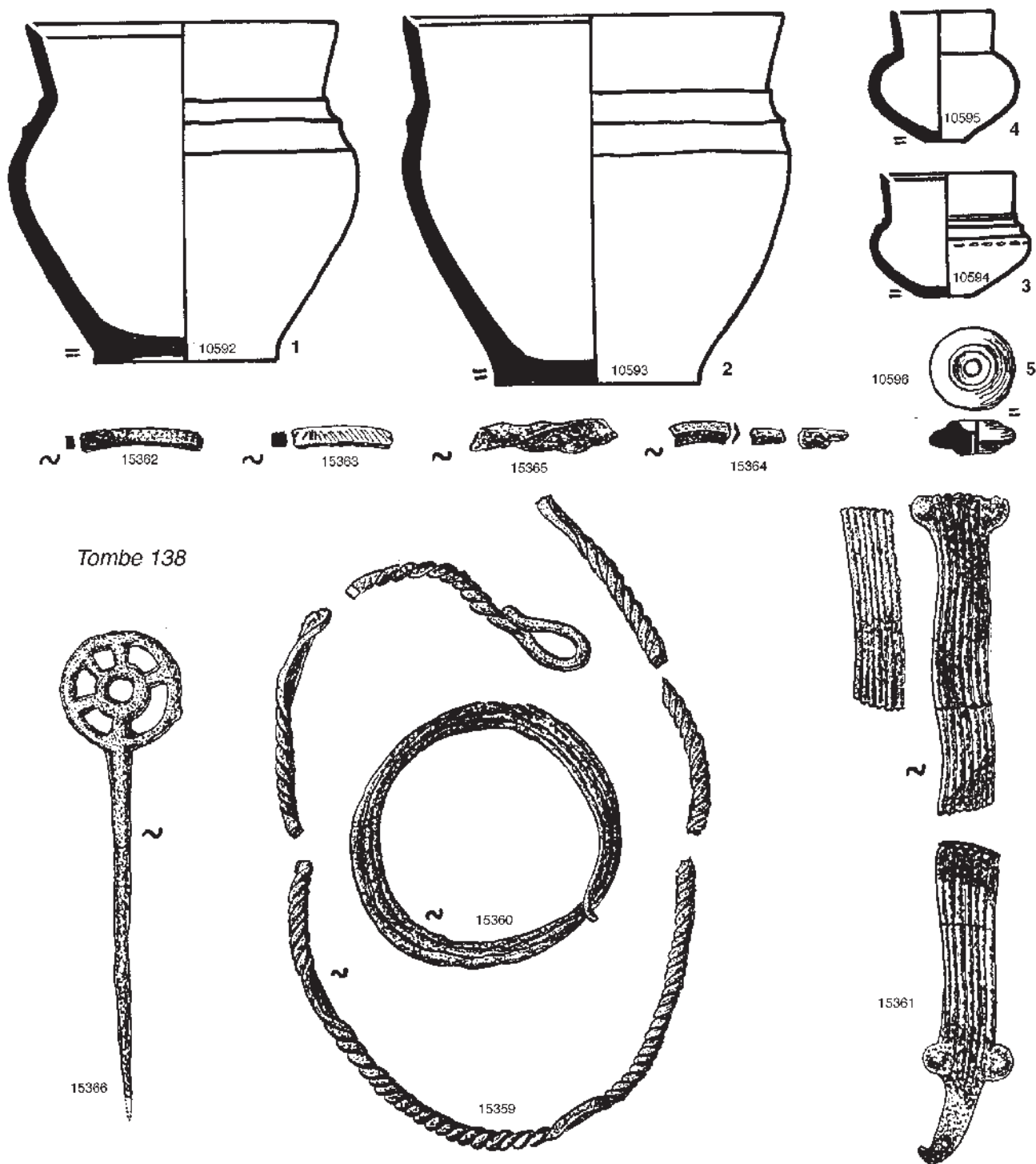


Fig. 179 : Mobilier de la tombe 138.

Tombe 140*Description générale*

Intacte. A 0,50 m du sol actuel, grosse pierre en grès, plate sur une face mais irrégulière de l'autre côté. Dessous, terre rougie et loculus de 0,80 m de diamètre et 0,50 m de profondeur, renfermant des cendres (fig. 181).

Inventaire du dépôt funéraire (fig. 182)

– *Céramique* : 1 ossuaire, 3 vases à offrandes.

1 (10600) : ossuaire en poterie noirâtre marbrée de brun-rouge, contenant des paillettes de mica blanc. Cannelures peu marquées sur l'épaule, et ligne d'impressions verticales en dessous. H : 0,175 m ; Do : 0,17 m ; Db : 0,11 m. Il était fermé par une petite dalle.

2 (10601) : vase en poterie identique à celle du 10600. Pas de canne-

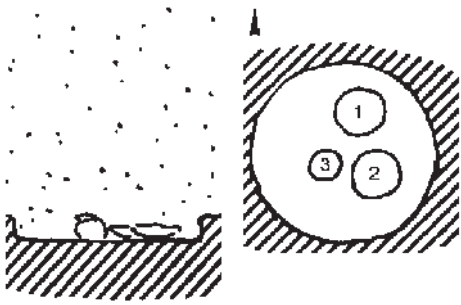


Fig. 180 : Coupe et plan de la tombe 139.

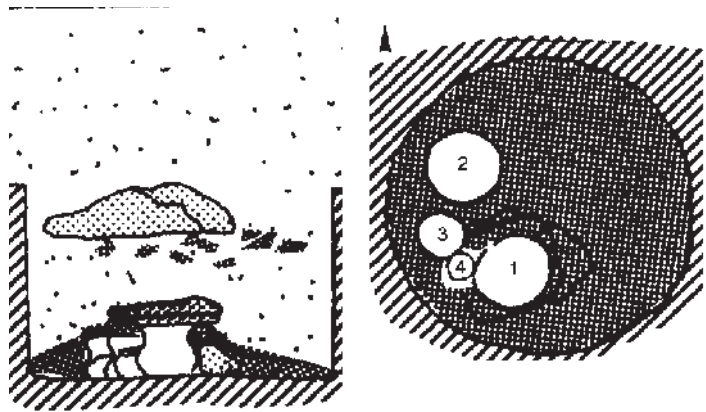


Fig. 181 : Coupe et plan de la tombe 140.

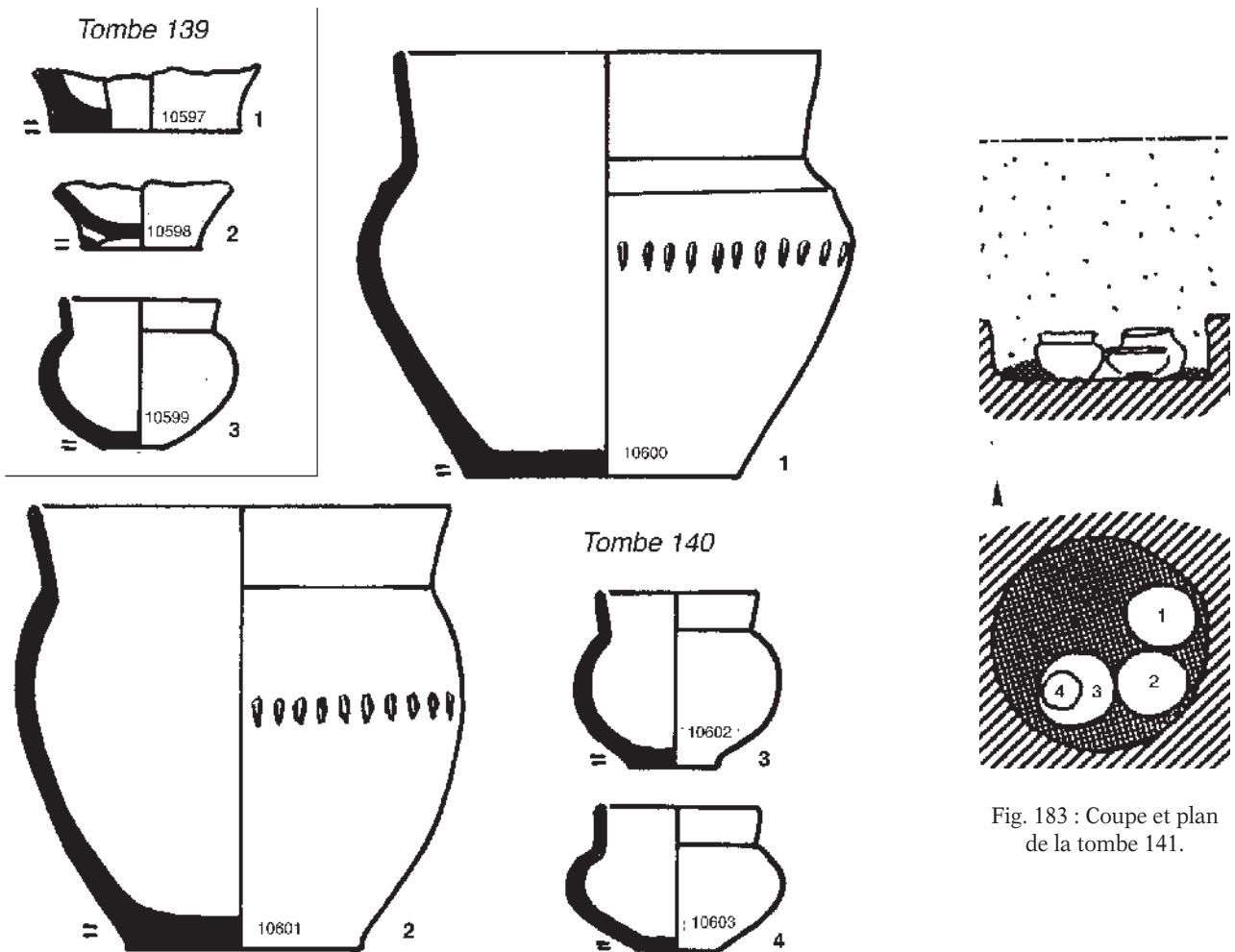


Fig. 183 : Coupe et plan de la tombe 141.

Fig. 182 : Mobilier des tombes 139 et 140.

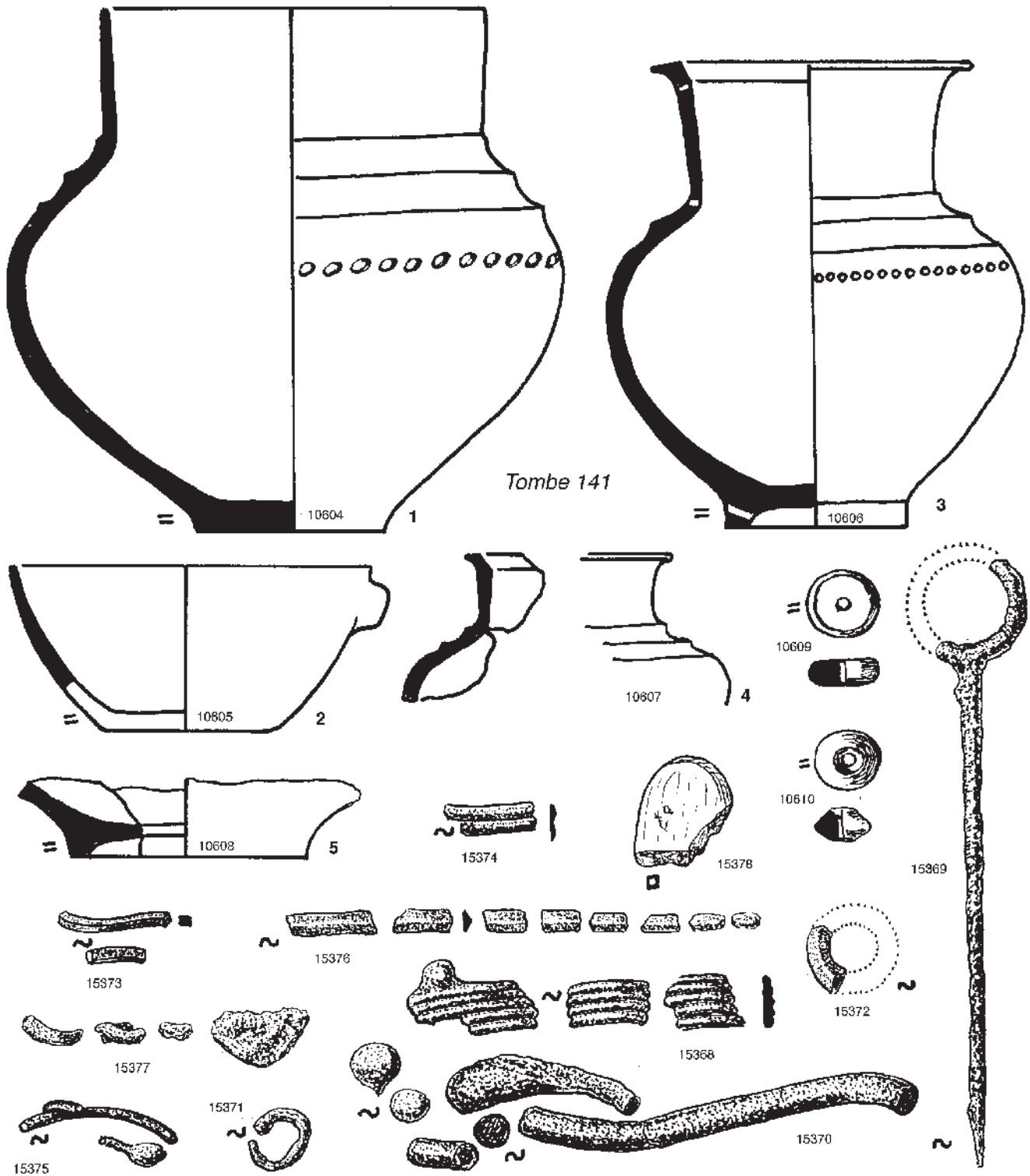


Fig. 184 : Mobilier de la tombe 141.

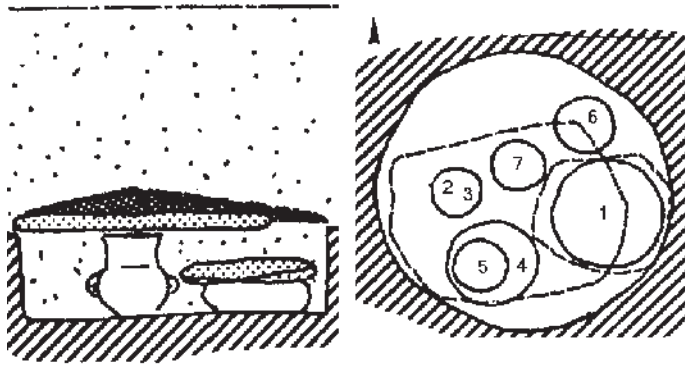


Fig. 185 : Coupe et plan de la tombe 142.

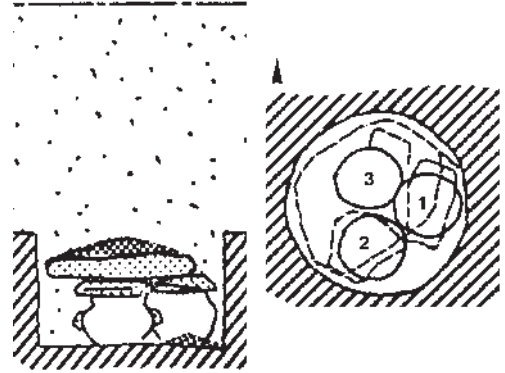


Fig. 187 : Coupe et plan de la tombe 144.

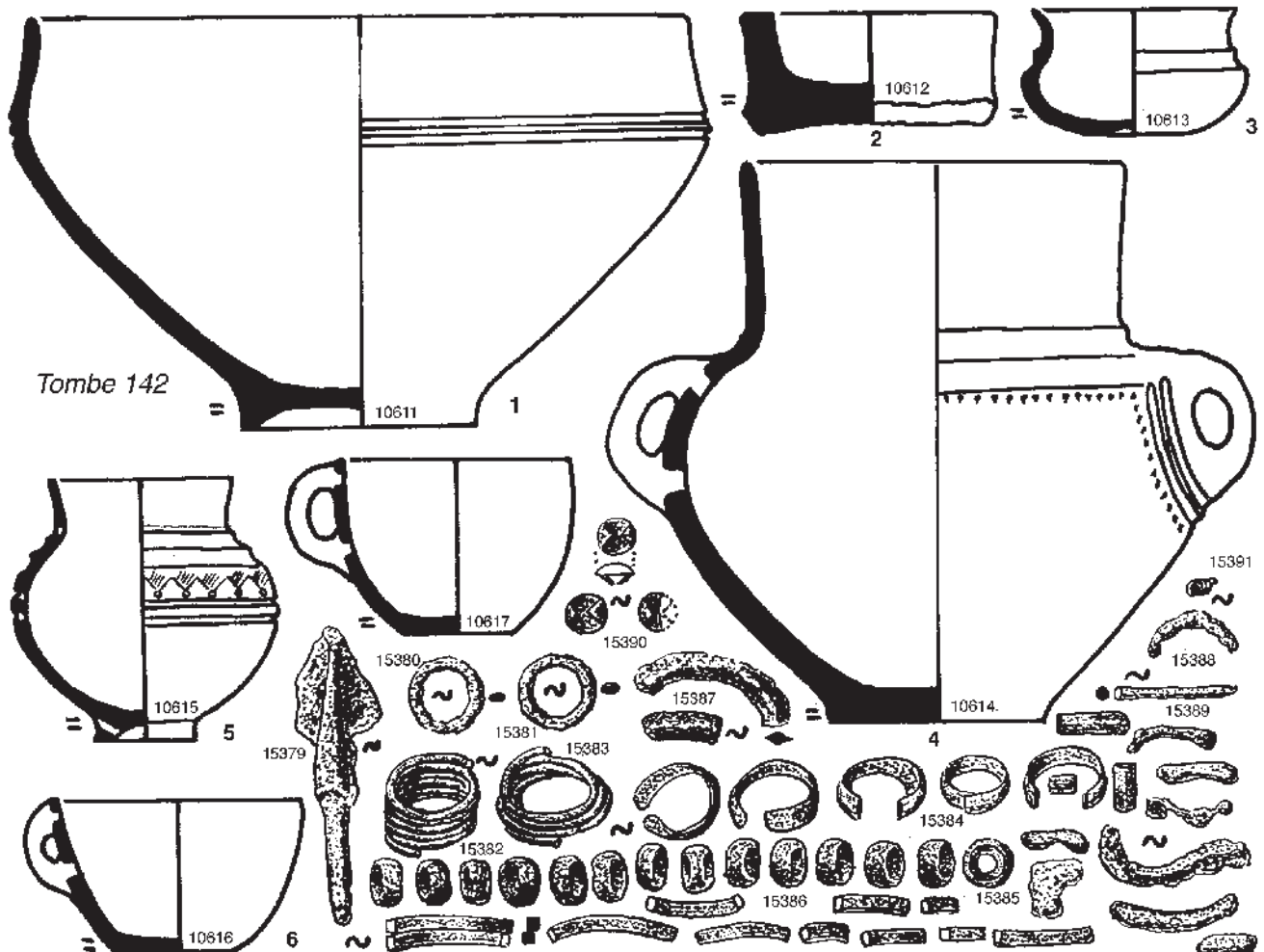


Fig. 186 : Mobilier de la tombe 142.

lures, mais impressions verticales identiques. H : 0,18 m ; Do : 0,17 m ; Db : 0,095 m.

3 (10602) : petit vase en poterie grossière, grise marbrée de noir. Le profil en est très irrégulier. H : 0,07 m ; Do : 0,065 m ; Db : 0,035 m.

4 (10603) : petit vase en poterie grossière et très friable, brunâtre. H : 0,06 m ; Do : 0,065 m ; Db : 0,03 m.

- Faune :

15367 : fragment d'un os non brûlé, peut-être humérus d'ovicapriné,

devant l'ossuaire.

– *Données anthropologiques* :

L'ossuaire contenait 287,1 g d'os appartenant à un sujet d'âge indéterminé.

Tombe 141

Description générale

Dalle soulevée par la charrue. A 0,50 m du sol actuel, loculus de 0,70 m de diamètre et 0,15 m de profondeur, renfermant des cendres (fig. 183).

Inventaire du dépôt funéraire (fig. 184)

– *Céramique* : 1 ossuaire, 3 vases à offrandes, 1 tesson isolé, 2 pendeloques.

1 (10604) : ossuaire en poterie brunâtre marbrée de rouge très grossière, aux parois épaisses et lourdes. Trois larges cannelures sur l'épaule, et au dessous ligne d'impressions ovales un peu obliques. H : 0,265 m ; Do : 0,19 m ; Db : 0,09 m.

2 (10605) : écuelle en poterie beige marbrée de gris, assez fine mais friable. Un petit tenon vertical et aplati près du bord. H : 0,08 m ; Do : 0,18 m ; Db : 0,08 m.

3 (10606) : vase à col haut cylindrique, en poterie brunâtre marbrée de rouge, assez fine. Deux cannelures sur l'épaule et au-dessous une ligne de petits cercles estampés emplis de poudre blanche. Des trous étaient percés avant cuisson, en ligne verticale, l'un dans le pied, l'autre à la base du col, et probablement un troisième sous le bord. H : 0,235 m ; Do : 0,16 m ; Hp : 0,012 m ; Dp : 0,09 m.

4 (10607) : petit vase incomplet en poterie beige, noire à la cassure, fine et pulvérulente, qui paraît brûlé. Il était dans le 10606.

5 (10608) : tesson isolé d'un fond de vase en poterie grossière, rouge à l'extérieur et noire à la cassure, trouvé parmi les cendres de la fosse.

6 (10609) : grande pendeloque discoïdale, en poterie beige pareille au 10607. D : 0,036 m ; E : 0,013 m. Elle était dans l'ossuaire. D du trou : 0,007 m ; P : 24,4 g.

7 (10610) : pendeloque biconique en poterie identique à la précédente. D : 0,035 m ; E : 0,018 m. Elle était dans les cendres de la fosse. D du trou : 0,005 m ; P : 17,2 g.

– *Bronze* :

15368 : fragments d'un anneau cannelé. L : 0,017 m.

15369 : épingle à tête en anneau plat, brûlée et incomplète. L : 0,155 m ; D extérieur de l'anneau : 0,03 m.

15370 : fragments d'une grosse tige à section ronde, bracelet ou torques. D : 0,010 m.

15371 : petit anneau ouvert, déformé par le feu.

15372 : fragment d'un anneau plat à section triangulaire.

15373 : fragments de bracelet à section carrée. 0,003 x 0,003 m.

15374 : fragments de bracelet formé de bandelette à section plat convexe, sans doute enroulée en spirale. L : 0,004 m.

15375 : fragment d'un bracelet fin en fil à section ronde. D : 0,002 m.

15376 : fragments d'anneaux carénés.

15377 : débris informes, fondus dans le bûcher.

– *Pierre* :

15378 : fragment de lissoir en pierre blanche.

– *Données anthropologiques* :

L'ossuaire contenait 527,2 g d'os appartenant à un adulte et à un enfant jeune.

Tombe 142

Description générale

Intacte. A 0,50 m du sol actuel, cendres mêlées d'os brûlés et de fragments de bronze, vidées sur la dalle de couverture. Dessous loculus de 0,20 m de profondeur et 0,50 m environ de diamètre, ne renfermant pas de cendres (fig. 185).

Inventaire du dépôt funéraire (fig. 186)

– *Céramique* : 1 ossuaire, 6 vases à offrandes

1 (10611) : ossuaire en poterie assez fine, brunâtre, noire en surface. Deux étroites cannelures au point le plus saillant de la carène. H : 0,165 m ; Do : 0,27 m ; Hp : 0,01 m ; Dp : 0,095 m.

2 (10612) : pied cylindrique en poterie noire et grossière, rougeâtre à l'extérieur, cassé au ras du vase. La cassure a été régularisée et on s'est servi du pied retourné comme d'une écuelle. H : 0,035 m ; D : 0,10 m.

3 (10613) : petit vase en poterie noire fine. H : 0,05 m ; Do : 0,08 m ; Db : 0,02 m. Il était dans le 10612.

4 (10614) : vase en poterie noirâtre grossière, anses rivées. Deux cannelures larges sur le haut de l'épaule. Deux cannelures étroites entourent le bas des anses. Le tout est bordé d'un pointillé fin. H : 0,225 m ; Do : 0,155 m ; Db : 0,085 m.

5 (10615) : petit vase en poterie noire assez fine. Une rainure profonde à la base du col, deux autres au milieu de la panse sphérique. Deux cannelures larges et peu marquées sur l'épaule, soulignées par des triangles hachurés incisés avant cuisson avec un poinçon très fin et emplis de poudre blanche. Quatre petits trous percés avant cuisson suivant une ligne verticale, un dans la rainure à la base du col, un dans chaque rainure de la panse et un dans le pied. Remarquons en passant que les trous dans la panse rendaient apparemment ce vase impropre à recevoir des liquides. H : 0,105 m ; Do : 0,075 m ; Db : 0,04 m.

6 (10616) : petite tasse en poterie brunâtre assez fine. Anse rivée. H : 0,06 m ; Do : 0,10 m ; Db : 0,055 m.

7 (10617) : petite tasse en poterie brunâtre très grossière. Anse rivée. H : 0,07 m ; Do : 0,095 m ; Db : 0,045 m.

– *Bronze* :

15379 : pointe de flèche qui paraît brûlée, trouvée dans la terre remuée par la charrue. L : 0,06 m.

15380 : petit anneau plat fermé, de section ovale. D extérieur : 0,015 m.

15381 : petit anneau identique au précédent. D : 0,015 m.

15382 : anneau-spirale formé d'un fil à section ronde et composé de six spires. D : 0,018 m.

15383 : anneau-spirale analogue, mais déformé et composé de quatre spires.

15384 : cinq anneaux ouverts.

15385 : quatorze petites perles carénées. D extérieur : 0,01 m.

Les débris suivants étaient dans les cendres sur la dalle.

15386 : fragments de bracelets en bandelette à section carrée, probablement enroulée en spirale. 0,002 x 0,002 m.

15387 : fragment d'anneau plat à section en losange. D intérieur environ : 0,028 m ; Côtés : 0,005 x 0,003 m.

15388 : fragment d'anneau en fil à section ronde.

15389 : fragment de tige pointue à section ronde, peut-être un bout d'épingle.

15390 : trois petits boutons-rivets. Les deux premiers étaient dans l'ossuaire, le troisième, incomplet, dans les cendres sur la dalle. D : 0,007 m.

15391 : petite spirale en fil très fin à section ronde. L : 0,004 m. Elle était dans les cendres.

– *Données anthropologiques* :

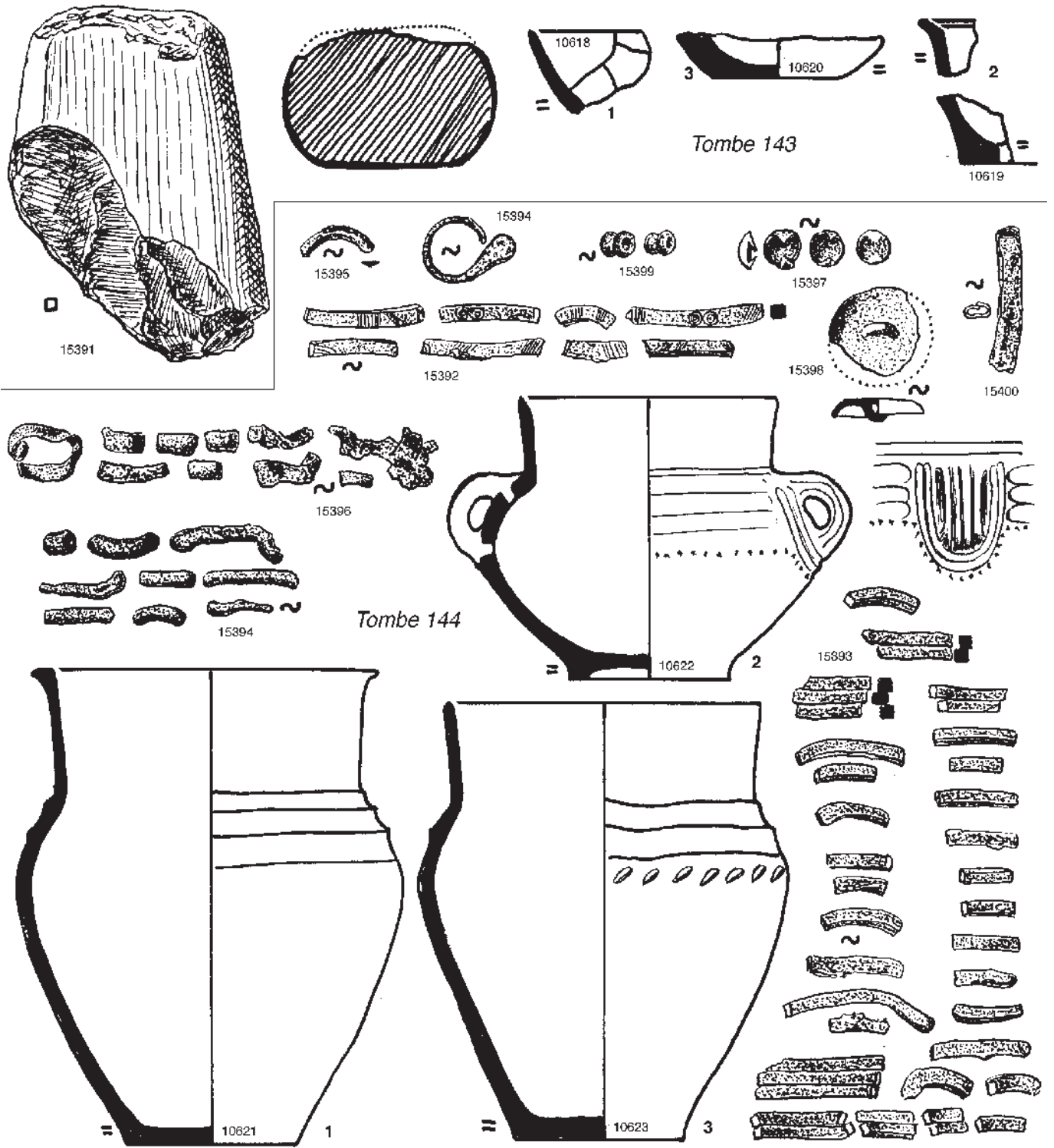


Fig. 188 : Mobilier des tombes 143 et 144.

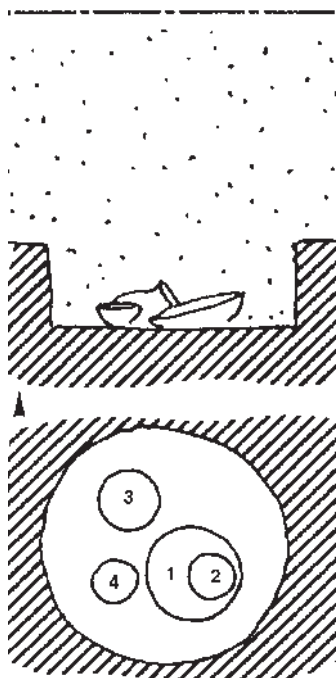


Fig. 189 : Coupe et plan de la tombe 145.

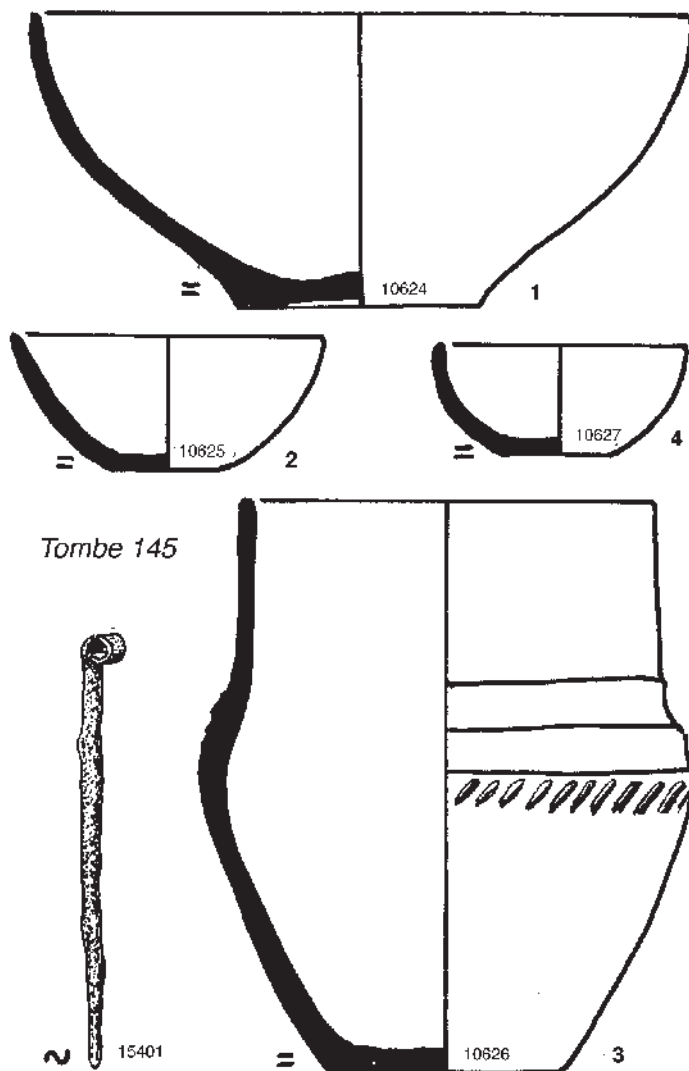


Fig. 190 : Mobilier de la tombe 145.

L'ossuaire contenait 797,1 g d'os appartenant à un sujet adulte.

Tombe 143

Description générale

Entièrement soulevée par la charrue.

Inventaire du dépôt funéraire (fig. 188)

– Céramique : 3 vases.

1 (10618) : coupelle incomplète, en poterie grossière noirâtre et friable.

2 (10619) : vase à fond plat, incomplet, en poterie brunâtre grossière.

3 (10620) : fond d'un vase en poterie brun-rouge grossière et friable.

– Pierre :

15391 : fragment d'une grande hache polie en quartzite.

– Données anthropologiques :

Néant.

Tombe 144

Description générale

Intacte. A 0,60 m du sol actuel, cendres du bûcher sur 0,10 m d'épaisseur, vidées sur la dalle de couverture. Au dessous, loculus de 0,20 m de profondeur et d'environ 0,50 m de diamètre, ne renfermant pas de cendres (fig. 187).

Inventaire du dépôt funéraire (fig. 188)

– Céramique : 1 ossuaire, 2 vases à offrandes.

1 (10621) : ossuaire en poterie grossière et friable, brun-rouge marbrée de noir. Larges cannelures sur l'épaule. H : 0,245 m ; Do : 0,175 m ; Db : 0,09 m. Il était fermé par une petite dalle en pierre calcaire.

2 (10622) : vase en poterie assez grossière, brunâtre, contenant du mica doré. Anses rivées cannelées. Cannelures sur l'épaule et cannelures plus fines encerclant la base des anses, le tout souligné par un fin pointillé. H : 0,145 m ; Do : 0,13 m ; Db : 0,085 m. Il était fermé par une petite dalle en pierre calcaire.

3 (10623) : vase en poterie noirâtre marbrée de brun-rouge, assez fine. Cannelures peu marquées, soulignées par une ligne de hachures obliques. H : 0,225 m ; Do : 0,16 m ; Db : 0,09 m.

Trois grosses pierres maintenaient les vases debout.

– Bronze :

15392 : fragments de bracelets à section carrée, ornés de motifs finement gravés. 0,003 x 0,003 m.

15393 : fragments de bracelet en bandelette à section carrée, sans doute enroulée en spirale. 0,004 x 0,004 m.

15394 : petit anneau en fil mince et débris à section ronde, à demi fondus.

15395 : fragment d'un anneau plat à section triangulaire. L : 0,004 m ; D interne : 0,015 m.

15396 : fragments d'anneaux très altérés par le feu.

15397 : trois petits boutons-rivets. D : 0,008 m.

15398 : grand bouton à bélière. D : 0,023 m.

15399 : quatre petites perles, soudées deux à deux par l'oxyde. D : 0,005 m.

15400 : perle tubulaire faite d'une plaquette mince enroulée. L : 0,035 m.

Tous ces débris étaient dans l'ossuaire.

– *Données anthropologiques* :

L'ossuaire contenait 296,3 g d'os appartenant à un sujet, peut-être un adulte.

Tombe 145

Description générale

Dalle de couverture soulevée par la charrue. A 0,60 m du sol actuel, locus de 0,20 m de profondeur et 0,60 m de diamètre, renfermant peu de cendres (fig. 189).

Inventaire du dépôt funéraire (fig. 190)

– *Céramique* : 1 ossuaire, 3 vases à offrandes.

1 (10624) : ossuaire en poterie brun clair assez fine. H : 0,155 m ; Do : 0,26 m ; Db : 0,095 m.

2 (10625) : petite écuelle en poterie brunâtre grossière. H : 0,055 m ; Do : 0,125 m ; Db : 0,05 m. Elle était dans l'ossuaire, en surface.

3 (10626) : vase en poterie brunâtre et grossière. Deux larges cannelures sur l'épaule, soulignées par une ligne de hachures obliques profondes. H : 0,225 m ; Do : 0,16 m ; Db : 0,09 m.

4 (10627) : petite écuelle en poterie noirâtre grossière. H : 0,04 m ; Do : 0,05 m ; Db : 0,04 m.

– *Bronze* :

15401 : épingle à tête aplatée et enroulée. L : 0,085 m. Elle était dans l'ossuaire, en surface.

– *Données anthropologiques* :

L'ossuaire renfermait 71,9 g d'os appartenant à un sujet adulte.

2.2. Fouilles 1951

Tombe 146

Description générale

A 0,45 m du sol actuel, dallage grossier, avec sur le bord, en deux points opposés, deux petites dalles dressées donnant sans doute le diamètre d'un petit tumulus d'environ 1,30 m. Entre ce dallage et la dalle fermant le locus, à 0,20 m plus bas, cendres du bûcher et débris de bronze. Sous la dalle, locus de 0,35 m de profondeur et d'environ 0,50 m de diamètre, ne renfermant pas de cendres (fig. 191).

Inventaire du dépôt funéraire (fig. 192)

– *Céramique* : 1 ossuaire, 2 vases à offrandes.

1 (10628) : ossuaire en poterie brunâtre marbrée de noir, friable, lissée à l'extérieur. Décor incisé avant cuisson souligné par un pointillé fin, emplis de blanc. H : 0,15 m ; Do : 0,235 m ; Db : 0,07 m. Il était

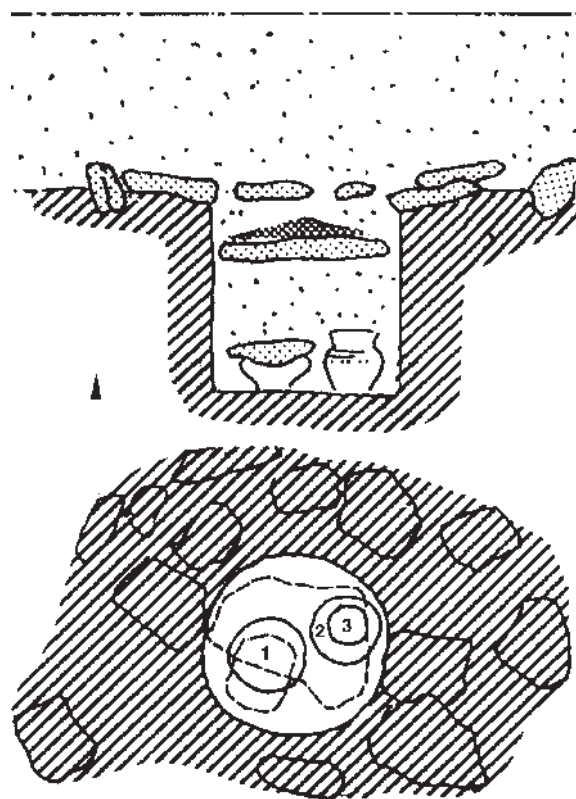


Fig. 191 : Coupe et plan de la tombe 146.

fermé par une petite dalle en pierre calcaire.

2 (10629) : vase en poterie beige marbrée de gris et de rouge, grossière. Trois larges cannelures sur l'épaule, soulignées par un gros pointillé triangulaire. H : 0,22 m ; Do : 0,18 m ; Db : 0,085 m.

3 (10630) : écuelle en poterie brunâtre grossière ; mamelon bifide rivé au-dessous du bord. H : 0,065 m ; Do : 0,12 m ; Db : 0,075 m. Elle était dans le vase 10629.

– *Bronze* :

15402 : anneaux carénés plus ou moins altérés par le feu.

15403 : quatre fragments de bracelets à section rectangulaire ornés de motifs finement gravés. Côtés : 0,003 x 0,002 m.

15404 : débris de bracelets à section carrée, quelques-uns creusés en gouttière. Un bouton conique et massif était soudé à une extrémité. Côtés : 0,003 x 0,003 m.

15405 : fragment d'anneau plat à section ovale. D interne : 0,020 m environ.

15406 : petit fragment de tige torsadée.

Tous ces fragments étaient mêlés aux cendres du bûcher, au-dessus de la dalle de couverture.

– *Données anthropologiques* :

457,6 g d'os appartenant à un adulte ont été recueillis dans l'ossuaire ; le locus en contenait 35,3 g. Parmi les cendres déposées sur la dalle de fermeture de la tombe, on a relevé 342,7 g d'os. Ceux-ci appartiennent pour la plupart à un sujet immature âgé probablement de moins de 2 mois, de rares autres à un sujet adulte compatible avec celui identifié dans l'ossuaire (?). Il s'agit donc d'une tombe "double", même si l'ossuaire ne contenait que les os d'un individu adulte. Il est

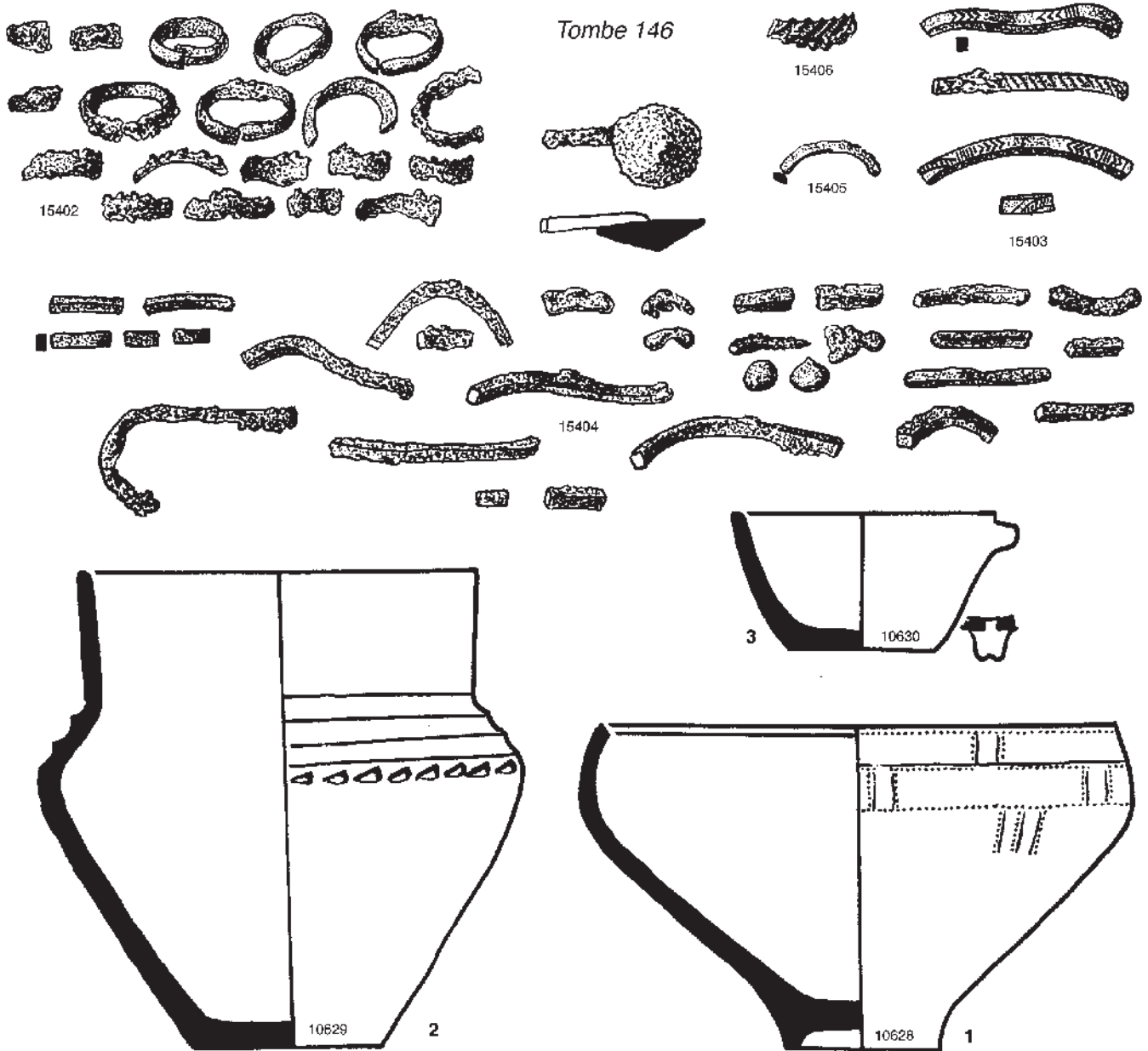


Fig. 192 : Mobilier de la tombe 146.

délicat de préciser si les deux dépôts sont contemporains. On ne retiendra dans l'analyse anthropologique que les os recueillis dans la tombe, à savoir dans l'ossuaire et dans le loculus.

Tombe 147

Description générale

Intacte. Ici, le loculus était très nettement entouré d'un cercle de dalles dressées de 2,50 m de diamètre, qui retenait un tumulus de terre et de pierrailles. Le cercle de dalles n'a pu être dégagé entièrement car il s'engage sous le chemin voisin. A 0,65 m du sol actuel, dalle de couverture horizontale recouvrant une autre dalle inclinée au-dessus du loculus. Ce dernier, de 0,80 m de diamètre, profond de 0,85 m, renfer-

mait des cendres (fig. 193).

Inventaire du dépôt funéraire (fig. 194)

– Céramique : 1 ossuaire, 3 vases à offrandes.

1 (10631) : ossuaire en poterie brunâtre grossière et friable. H : 0,135 m ; Do : 0,25 m ; DP : 0,08 m. Il était fermé par une petite dalle en calcaire.

2 (10632) : petit vase en poterie grise grossière. H : 0,07 m ; Do : 0,06 m ; Db : 0,03 m. Il était au fond de l'ossuaire.

3 (10633) : vase en poterie brunâtre grossière. Anses rivées, à facettes. Grandes cannelures sur l'épaule. H : 0,18 m ; Do : 0,16 m ; Db : 0,065 m.

4 (10634) : petite écuelle ovalisée, en poterie beige marbrée de brun. Mamelon cylindrique aplati rivé sous le bord. H : 0,06 m ; Do : 0,11 m

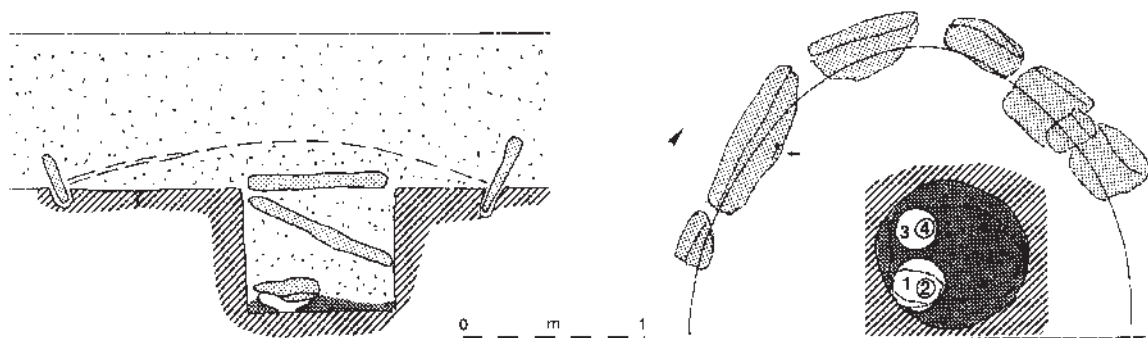


Fig. 193 : Coupe et plan de la tombe 147 (échelle 1/40).

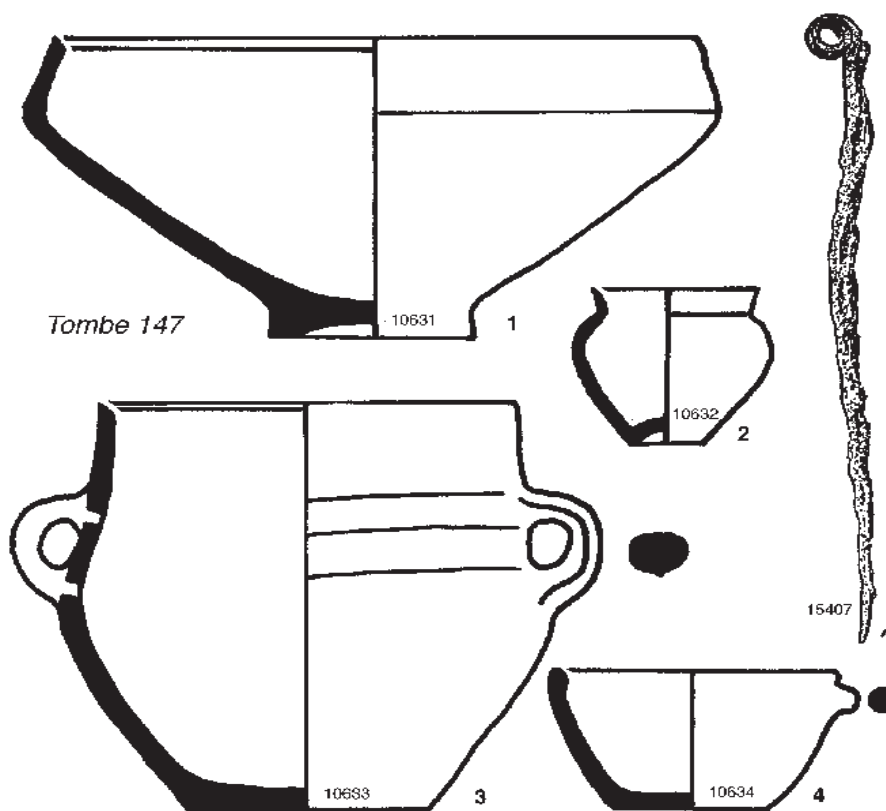


Fig. 194 : Mobilier de la tombe 147.

en moyenne ; Db : 0,05 m.

– *Bronze* :

15407 : épingle à tête aplatie et enroulée. L : 0,14 m. Elle était sur le bord du tumulus, contre la face interne d'une dalle dressée.

– *Données anthropologiques* :

423,1 g d'os au total ont été recueillis. L'ossuaire en contenait 320,1 qui appartiennent à un sujet adulte. Dans la fosse, 103 g d'os appartenant au même individu ont été relevés ainsi que quelques petits cailloux brûlés et des mottes de terre rouge.

Tombe 148

Description générale

Intacte. Une dalle dressée paraît être le dernier vestige d'un cercle de dalles ayant entouré le tumulus. A 0,60 m du sol actuel, une couche

de cendres du bûcher recouvrait la dalle de couverture. Dessous, loculus de 0,55 m de diamètre et 0,35 m de profondeur, renfermant des cendres du bûcher (fig. 195).

Inventaire du dépôt funéraire (fig. 197)

– *Céramique* : 1 ossuaire, 4 vases à offrandes.

1 (10635) : ossuaire en poterie brun-rouge grossière et friable, non reconstituable.

2 (10636) : écuelle carénée en poterie brune grossière très friable. H : 0,045 m ; Do : 0,075 m ; Db : 0,02 m.

3 (10637) : vase en poterie brun-rouge friable, non reconstituable.

4 (10638) : écuelle en poterie brun-rougeâtre très effritée. La reconstitution a pu être effectuée grâce au moulage intérieur du vase qui n'était pas trop déformé. H : 0,045 m ; Do : 0,115 m ; Db : 0,08 m.

– *Bronze* :

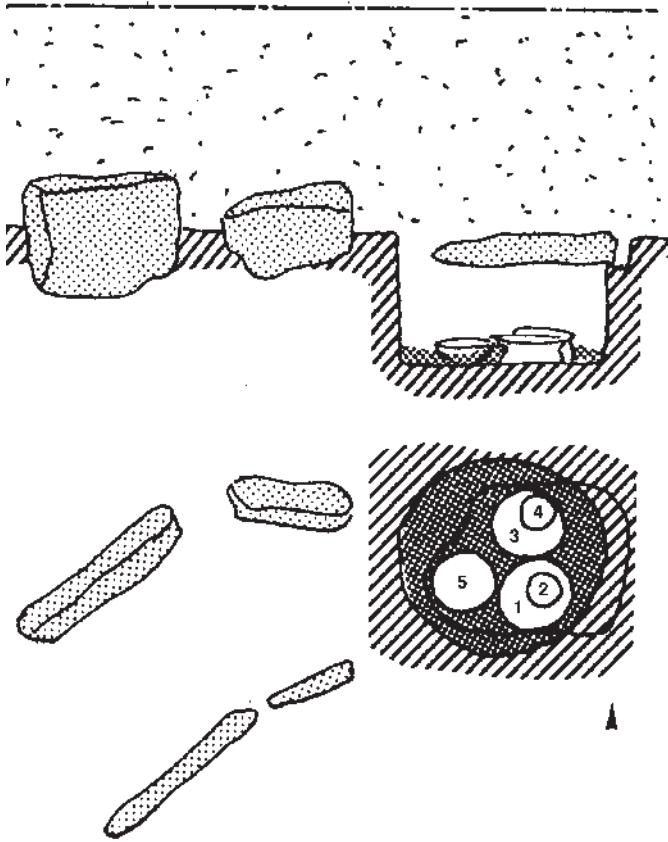


Fig. 195 : Coupe et plan de la tombe 148.

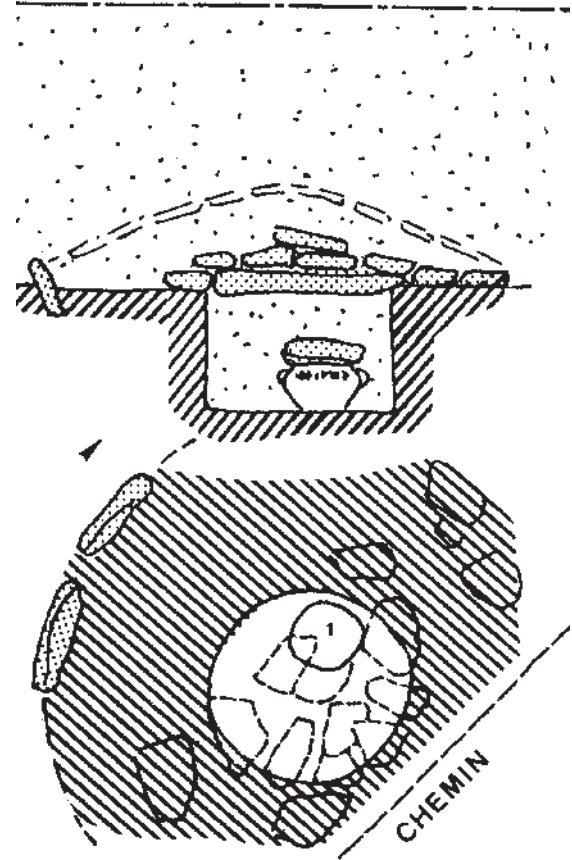


Fig. 196 : Coupe et plan de la tombe 149.

15408 : fragment d'un bracelet à section carrée légèrement creusé en gouttière. Côtés : 0,004 x 0,004 m.

15409 : fragment de bracelet à section carrée à demi fondu.

15410 : fragment de bracelet à section rectangulaire. Côtés : 0,002 x 0,003 m.

Tous ces débris étaient sur la dalle de couverture, parmi les cendres.

– *Données anthropologiques* :

L'ossuaire renfermait 48,0 g d'os appartenant à un enfant (?).

Tombe 149

Description générale

A 0,50 m du sol actuel, sommet d'un tas de terre noire, parsemé en surface de petites dalles irrégulières, qui tranchait nettement par sa coloration avec le sol environnant et recouvrait un petit dallage qui surmontait lui-même la dalle de fermeture. Sous la dalle, loculus de 0,50 m de diamètre environ, et 0,35 m de profondeur, qui ne renfermait pas de cendres (fig. 196).

Inventaire du dépôt funéraire (fig. 197)

– *Céramique* : 1 ossuaire, 2 tessons isolés.

1 (10640) : ossuaire en poterie grossière et friable, brunâtre sur un côté, beige marbré de rouge sur l'autre. Anses rivées et équarries. Deux cannelures larges, soulignées par un méandre incisé avant cuisson avec un outil à deux pointes. H : 0,175 m ; Do : 0,185 m ; Db : 0,095 m.

2 (10641) : fragment de poterie noirâtre et grossière de forme indéterminable. Non figuré.

3 (10642) : fragment analogue. Même poterie que le 10641. Non figuré.

Ces deux fragments étaient au fond de la fosse.

– *Données anthropologiques* :

L'ossuaire contenait 196,7 g d'os appartenant à un adolescent ou un adulte.

2.3. Fouilles 1958

Tombe 150

Description générale

Décapitée par la charrue. A 0,60 m du sol actuel, fond du loculus encore profond de 0,20 m et d'un diamètre d'environ 0,60 m. Il ne renfermait pas de cendres mais deux petites dalles plantées obliquement.

Inventaire du dépôt funéraire (fig. 199)

– *Céramique* : 1 ossuaire, 1 tesson isolé.

1 (10643) : ossuaire en poterie brunâtre grossière. Ligne de dépressions ovales sur la panse.

2 (10644) : tesson en poterie brunâtre assez fine, cassé en quatre fragments, au fond de la fosse. Non figuré.

– *Bronze* :

15411 : fragments de tige cylindrique, peut-être d'une épingle. D : 0,003 m.

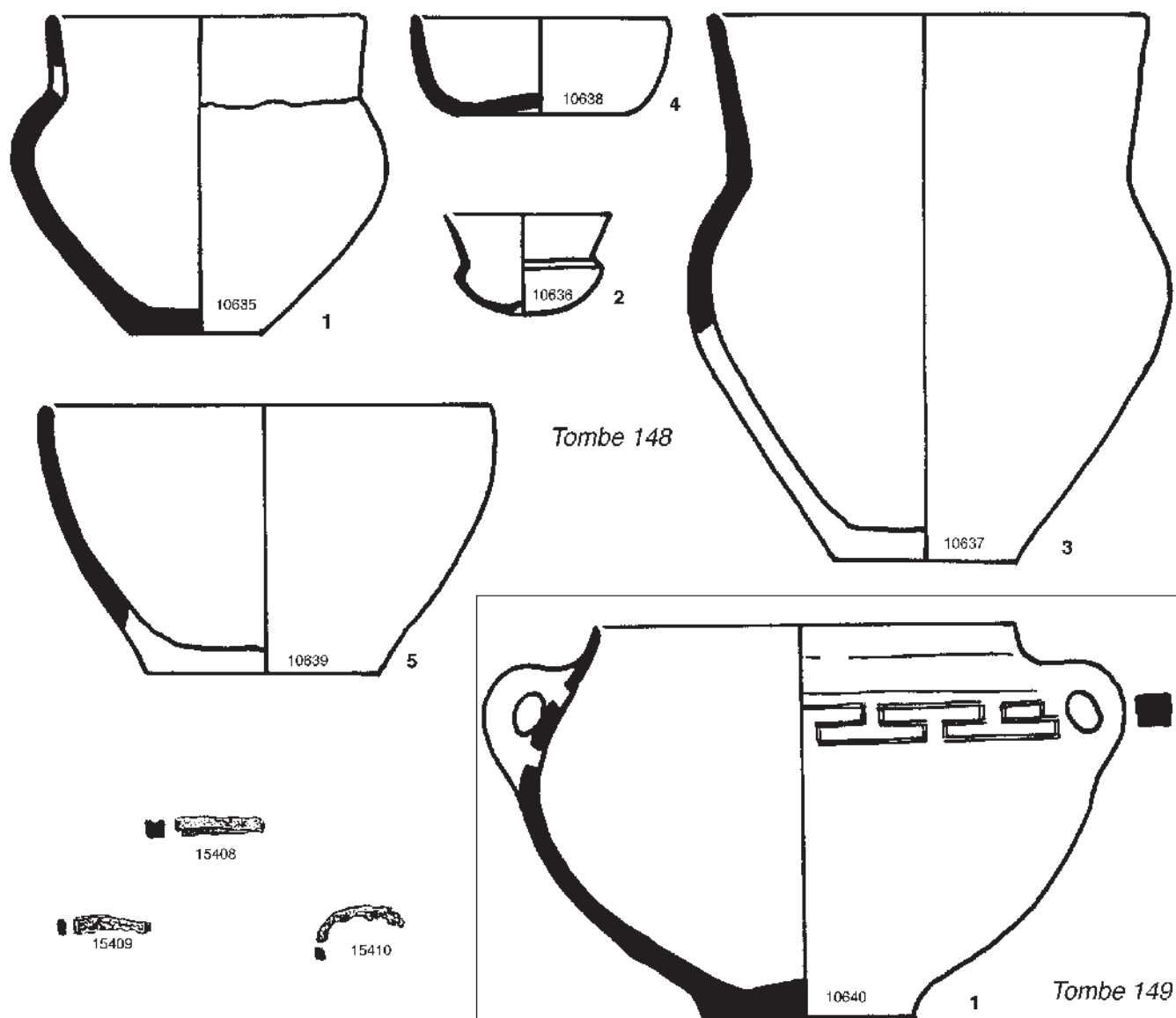


Fig. 197 : Mobilier des tombes 148 et 149.

15412 : fragment de fil à section ronde, courbé, sans doute d'un bracelet. D : 0,002 m.

15413 : fragment de bandelette à section rectangulaire. Côtés : 0,004 x 0,002 m.

Tous ces débris étaient éparpillés au fond de la fosse.

Données anthropologiques :

15414 : une incisive, qui ne paraît pas brûlée, avait été déposée au fond de la fosse. Les os recueillis correspondent à un grand enfant, un adolescent ou un adulte.

Tombe 151

Description générale

Dalle de couverture soulevée par la charrue. A 0,55 m du sol actuel, loculus légèrement ovale (0,50 m x 0,55 m), profond de 0,20 m, renfermant des cendres. Trois grosses pierres irrégulières qui devaient compléter la couverture étaient encore en place sur les cendres (fig. 198).

Inventaire du dépôt funéraire (fig. 199)

– *Céramique* : 1 ossuaire, 1 vase à offrandes.

1 (10645) : ossuaire en poterie brunâtre et friable. H : 0,16 m ; Do : 0,13 m ; Db : 0,075 m. Il était fermé par une petite dalle.

2 (10646) : vase en poterie noirâtre grossière et friable, désagrégé par les racines de la vigne. H : 0,145 m ; Do : 0,13 m ; Db : 0,075 m. La petite dalle qui fermait ce vase avait été soulevée par la charrue.

– *Bronze* :

15415 : fragments informes, fondus dans le feu du bûcher, parmi les cendres de la fosse.

– *Données anthropologiques :*

L'ossuaire contenait 150,0 g d'os appartenant à un grand enfant. Les cendres de la fosse contenaient des petites mottes de terre rouge.

Tombe 152

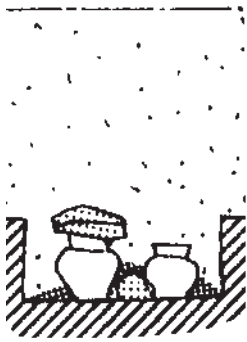


Fig. 198 : Coupe et plan de la tombe 151.



Fig. 200 : Coupe et plan de la tombe 156.

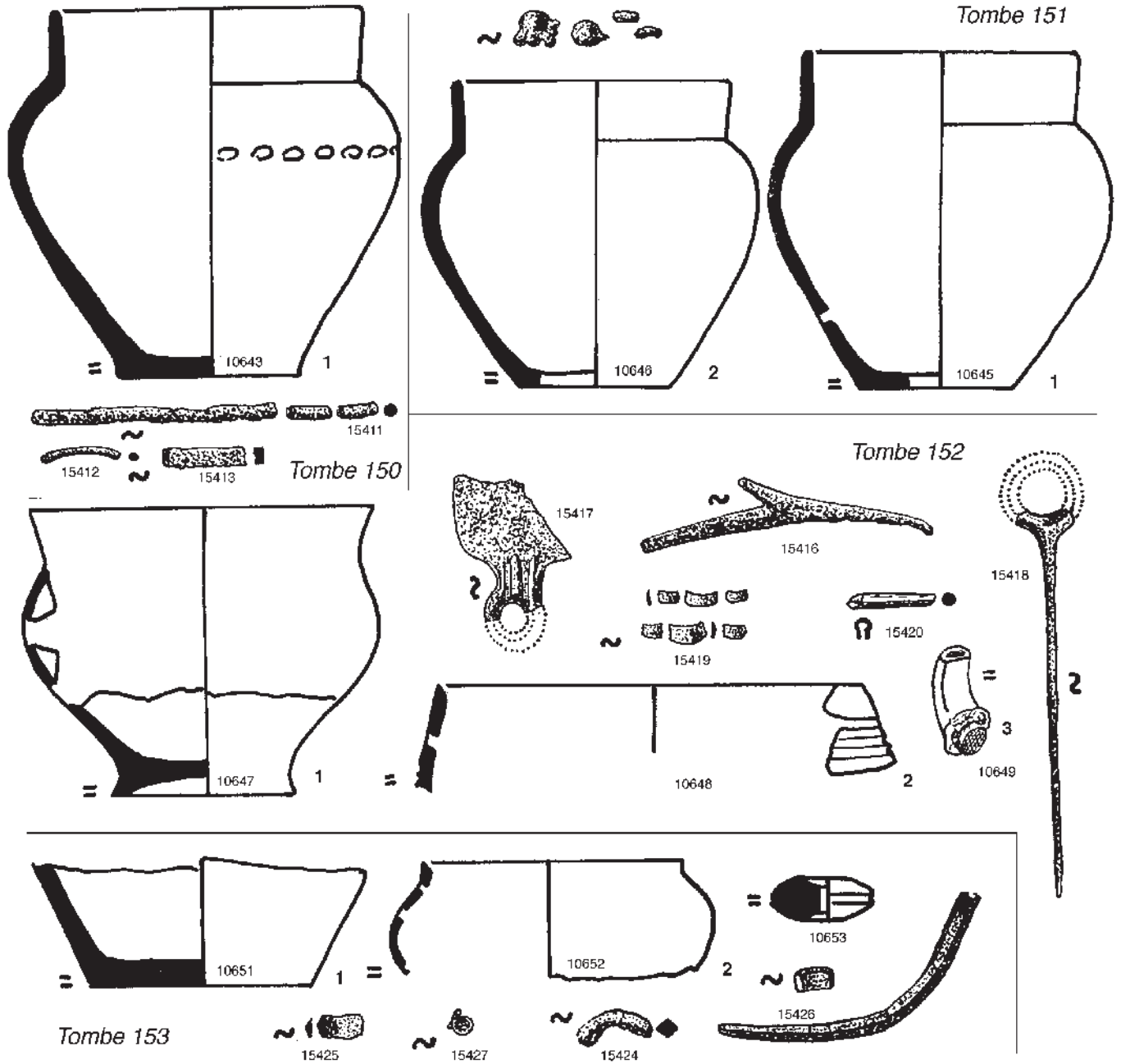


Fig. 199 : Mobilier des tombes 150, 151, 152 et 153.

Description générale

Entièrement soulevée par la charrue.

Inventaire du dépôt funéraire (fig. 199)

– *Céramique* : au moins 4 vases incomplets.

1 (10647) : vase incomplet, en poterie brune grossière.

2 (10648) : écuelle très incomplète, en poterie noire affinité en surface.

3 (10649) : anse “ rivée ”, en poterie jaune friable et grossière.

4 (10650) : quelques fragments d’un grand vase de forme indéterminée, en poterie grossière. Non figuré.

Il pourrait s’agir, pour les n° 3 et 4, de tessons isolés.

– *Bronze* :

15416 : fragment de tige bifide déformée par le feu.

15417 : fragment d’un rasoir à deux tranchants, plat sur une face.

15418 : épingle à tête en anneau, incomplète.

15419 : débris d’anneaux.

15420 : fragment d’une aiguille ou épingle en os, brûlé. Il était dans l’ossuaire, parmi les os.

– *Faune* :

15421 : fragment d’os non brûlé, peut-être un humérus d’ovicapriné.

15422 : os de bœuf, non brûlé.

15423 : os d’oiseau, non brûlé.

– *Données anthropologiques* :

Les os, dispersés, étaient accompagnés de galets brûlés. Ils correspondent à un adolescent ou un adulte.

Tombe 153*Description générale*

Soulevée par la charrue.

Inventaire du dépôt funéraire (fig. 199)

– *Céramique* : fragments de 2 ossuaires, une pendeloque.

1 (10651) : ossuaire en poterie rougeâtre assez fine, soulevé et émietté par la charrue.

2 (10652) : ossuaire en poterie noire grossière et friable, émietté par la charrue.

3 (10653) : grosse pendeloque en poterie brunâtre grossière. D : 0,05 m ; E : 0,02 m. Le trou est très excentré. D du trou : 0,008 m ; P : 52,1 g.

– *Bronze* :

15424 : fragment de tige quadrangulaire à demi fondue. Côtés : 0,004 x 0,004 m.

15425 : débris d’anneau caréné.

15426 : débris d’un bracelet à section rectangulaire.

15427 : débris informes où l’on devine peut-être une fine spirale à demi fondue.

Tous ces fragments altérés par le feu étaient parmi les débris de l’ossuaire n° 1.

– *Données anthropologiques* :

Ossuaire 10651 : restes d’un grand enfant, d’un adolescent ou d’un adulte accompagnés de quelques galets brûlés.

Ossuaire 10652 : restes d’un grand enfant, d’un adolescent ou d’un adulte.

Les os des deux ossuaires sont parfaitement compatibles et rien ne permet de conclure à une sépulture double.

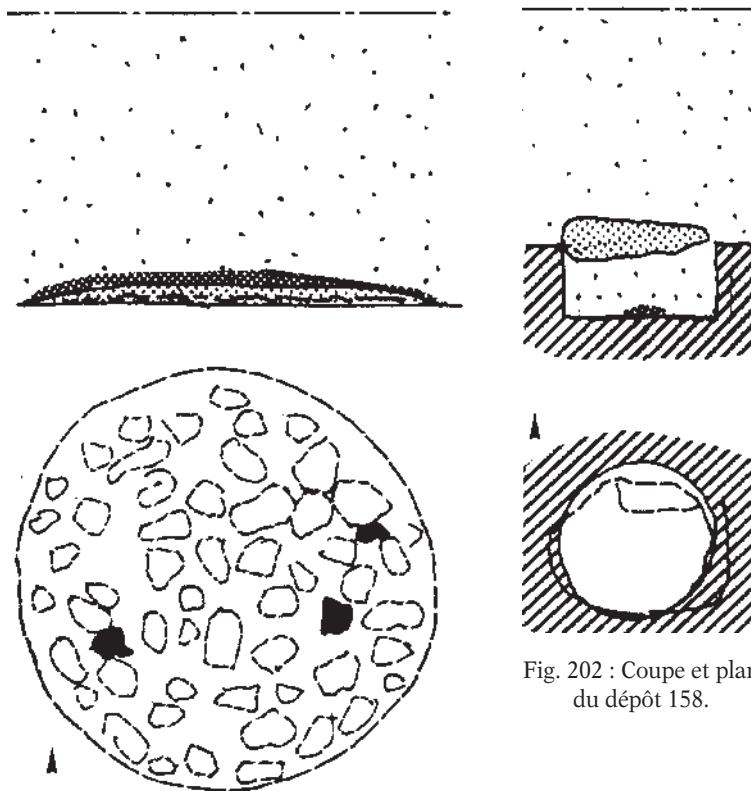


Fig. 201 : Coupe et plan du foyer 157.

Tombe 154*Description générale*

Entièrement soulevée par la charrue.

Inventaire du dépôt funéraire (fig. 203)

– *Céramique* : 1 ossuaire, 1 petit vase à offrandes, 2 tessons isolés.

1 (10654) : ossuaire en poterie grossière très friable, entièrement broyé par la charrue. Non figuré.

2 (10655) : deux fragments d’une petite écuelle en poterie beige fine et solide.

3 (10656) : un fragment de poterie beige grossière, avec un mamelon de préhension.

4 (10657) : un tesson de grand vase, isolé, en poterie solide contenant du quartz. Non figuré.

– *Bronze* :

15428 : un fragment fondu, tête d’épingle plate ou rivet.

– *Pierre* :

15429 : galet poli, sans doute un lissoir.

– *Faune* :

15430 : fragment d’os non brûlé, peut-être un humérus d’ovicapriné.

– *Données anthropologiques* :

Restes d’un sujet d’âge indéterminé. Parmi les os humains, un caillou brûlé.

Tombe 155*Description générale*

Entièrement soulevée par la charrue.

Inventaire du dépôt funéraire (fig. 203)

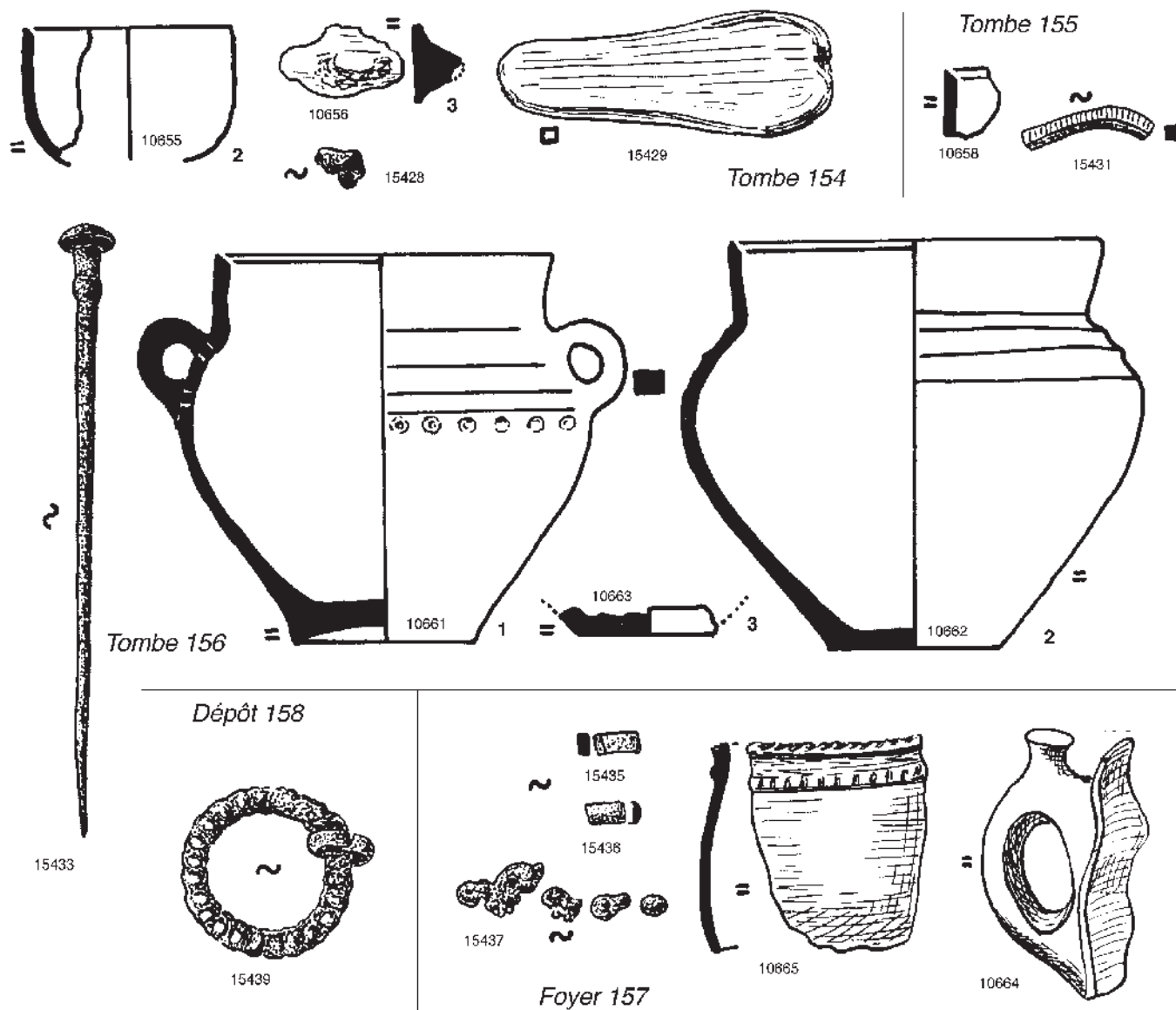


Fig. 203 : Mobilier des tombes 154, 155 et 156, du foyer 157 et du dépôt 158.

– *Céramique* : fragments de 3 vases émiétés, non remontables.

1 (10658) : fragments d'un ossuaire en poterie brunâtre grossière et friable.

2 (10659) : fragment d'un vase émiété en poterie fine contenant du mica très fin. Non figuré.

3 (10660) : fragments d'un vase en poterie beige-rougeâtre grossière. Non figuré.

– *Bronze* :

15431 : fragment de bracelet à section carrée et décor gravé. Côtés : 0,004 x 0,004 m.

– *Faune* :

15432 : quatre vertèbres caudales synostosées d'ovicapriné, non brûlées.

– *Données anthropologiques* :

Restes d'un sujet d'âge indéterminé.

Tombe 156

Description générale

Effleurée par la charrue. A 0,70 m du sol actuel, loculus de 0,30 m de profondeur et 0,50 m de diamètre marqué par des cendres peu abondantes (fig. 200).

Inventaire du dépôt funéraire (fig. 203)

– *Céramique* : 1 ossuaire, 1 vase à offrandes, 1 tesson isolé.

1 (10661) : ossuaire à deux anses rivées, en poterie brunâtre grossière et friable. H : 0,10 m ; Do : 0,15 m ; Db : 0,08 m.

2 (10662) : grand vase en poterie noirâtre solide parsemée de mica fin et contenant des grains de quartz. H : 0,185 m ; Do : 0,165 m ; Db : 0,08 m.

3 (10663) : fond de vase en poterie solide, noire à l'extérieur, beige à



Fig. 204 : Vue de la tombe 159.

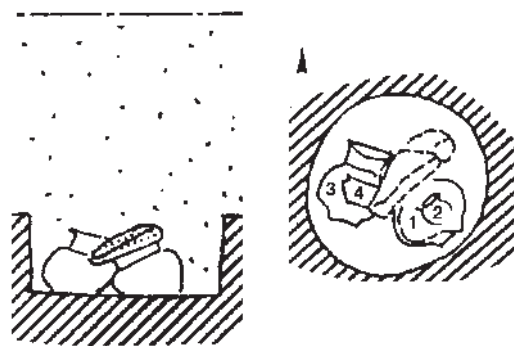


Fig. 205 : Coupe et plan de la tombe 159.

l'intérieur, identique à celle du vase précédent. Db : 0,08 m.

– *Bronze* :

15433 : épingle longue de 0,135 m, à tête hémisphérique aplatie soulignée par un bourrelet. Elle était plantée verticalement dans le sol de la fosse, à côté de l'ossuaire.

– *Faune* :

15434 : humérus droit de mouton, non brûlé, dans l'ossuaire en surface.

– *Données anthropologiques* :

L'ossuaire contenait 46,5 g d'os appartenant à un adolescent ou un adulte.

Foyer 157

Description générale

A 0,75 m du sol actuel, un foyer de terre charbonneuse contenant une trentaine de tessons et des fragments de bronze fondus, mais pas le moindre débris d'os brûlé, recouvrait un espace circulaire rougi par le feu de 1,10 m de diamètre (fig. 201). Sous cette terre rougie, une sole formée par deux couches de petites pierres était aménagée. Au-dessous des pierres, sur un bord, reposaient quelques os d'animaux non brûlés. Au-dessous de cette sole, le terrain était plat, parsemé de petits charbons, mais non rougi. La fouille poussée à 0,80 m plus bas n'a donné aucun vestige. L'absence d'os brûlés parmi les charbons permet d'éliminer l'hypothèse d'un bûcher funéraire. Il s'agit bien plus probablement d'un foyer " rituel " et nous nous demandons si les tessons isolés retrouvés dans certaines tombes intactes n'auraient pas été prélevés sur des vases cassés dans de tels foyers.

Inventaire du mobilier (fig. 203)

– *Céramique* : une trentaine de tessons, la plupart peu caractéristiques, appartenant à des vases dont on ne peut préciser la forme, les uns épais, les autres minces, quelques-uns grossiers, de même texture que les vases trouvés en majorité dans les sépultures, d'autres solides.

10664 : anse en bouton, en poterie brune et solide. Ce tesson est caractéristique de notre période du Bronze moyen, donc nettement plus ancien que la nécropole.

10665 : fragment en poterie noirâtre solide, assez grossière, contenant des grains de quartz. C'est un morceau de la partie supérieure d'un vase à ouverture légèrement rétrécie, soulignée par un cordon en

relief ornée de dépressions faites avec le bout de l'ébauchoir. Le bord est également orné de dépressions. Ces deux tessons étaient parmi les pierres de la sole.

10666 : fragment de la partie inférieure d'un vase à fond plat, en poterie brunâtre grossière et friable. Non figuré.

10667 : fragment d'un bord de plat ou d'écuelle tronconique en poterie brunâtre assez fine et solide contenant du quartz. Non figuré.

10668 : petit fragment en poterie assez fine et solide contenant du quartz. La forme de ce vase sort de l'ordinaire, mais le fragment trop petit ne permet pas de l'identifier. Non figuré.

10669 : fragments d'anses plates. Non figurés.

Tous ces tessons étaient dans la couche charbonneuse, sur la terre rougie.

– *Bronze* :

15435 : fragment d'un bracelet à section rectangulaire. Côtés : 0,004 x 0,003 m.

15436 : fragment d'un petit anneau.

15437 : débris plus ou moins déformés par le feu et fondus.

Tous ces morceaux de bronze étaient dans la couche charbonneuse.

– *Faune* :

15438 : fragment de mandibule gauche de bœuf, non brûlé.

15438 bis : molaire supérieure droite de bœuf, non brûlée.

15438 ter : fragment de diaphyse non brûlé, peut-être d'ovicapriné.

Dépôt 158

Description générale

A 0,65 m du sol actuel, petite dalle en grès presque ronde (0,40 m x 0,35 m), épaisse de 0,15 m, posée à plat (fig. 202). A 0,20 m plus bas, petit anneau en bronze. La fouille élargie et poussée en profondeur n'a donné aucun autre vestige.

Inventaire du mobilier (fig. 203)

– *Bronze* :

15439 : anneau plat de 0,04 m de diamètre orné sur les deux faces de bossettes venues de fonte. Un petit anneau caréné y était accroché.

– *Faune* :

15440 : petit os non brûlé, indéterminé. Il était au niveau de l'anneau, au fond de la petite fosse dont la pierre de fermeture donne le diamètre approximatif et ces deux objets la profondeur.

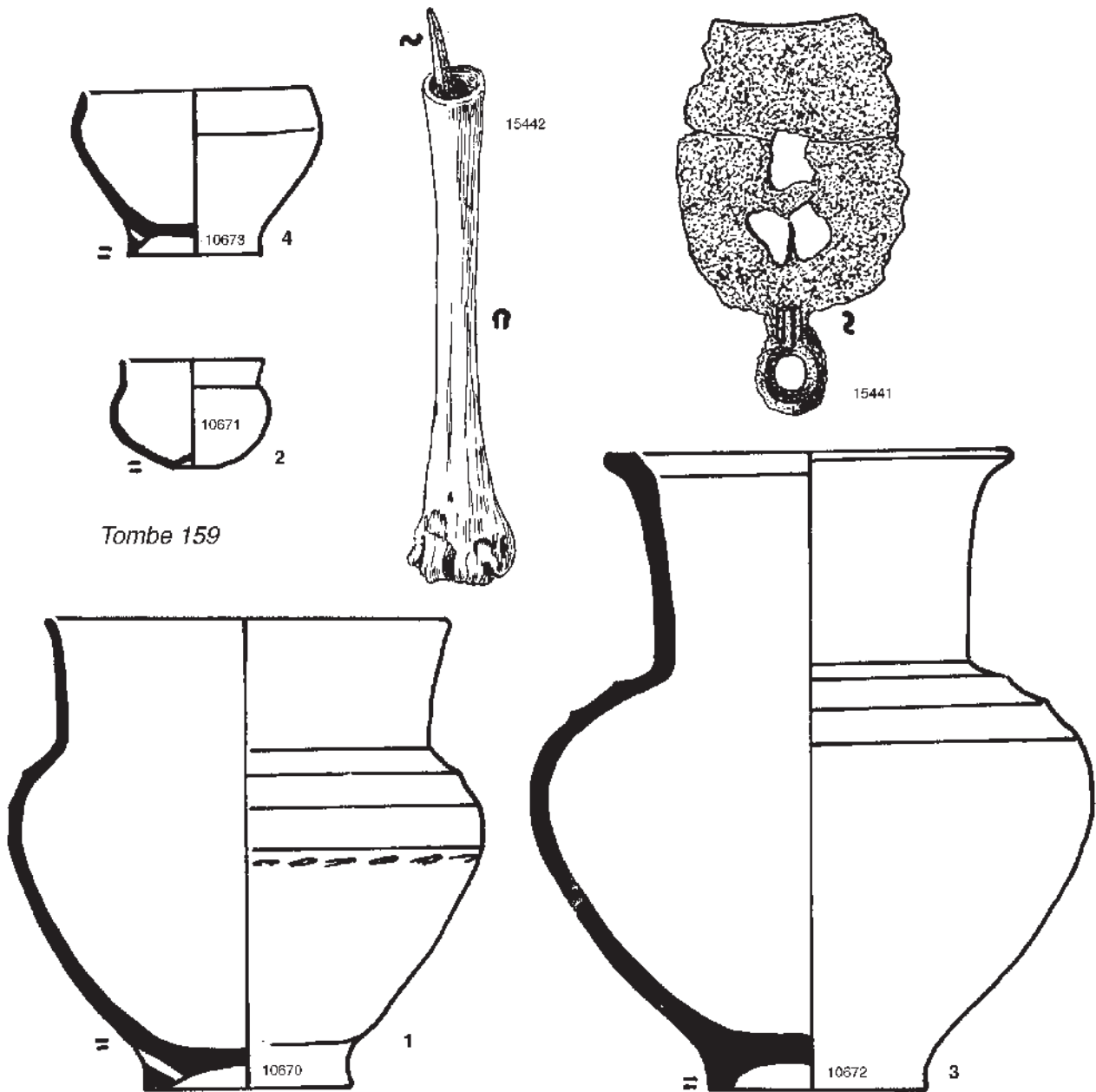


Fig. 206 : Mobilier de la tombe 159.

Tombe 159*Description générale*

En partie effleurée par la charrue (fig. 204). A 0,50 m du sol actuel, loculus profond de 0,20 m, d'un diamètre d'environ 0,50 m, ne renfermant pas de cendres (fig. 205).

Inventaire du dépôt funéraire (fig. 206)

– *Céramique* : 1 ossuaire, 3 vases à offrandes.

1 (10670) : ossuaire en poterie brune grossière, orné de trois larges cannelures sur l'épaule, soulignées par une ligne de tirets horizontaux. H : 0,215 m ; Do : 0,18 m ; Db : 0,095 m. Il était fermé par une petite dalle en calcaire.

2 (10671) : petit vase en poterie beige marbrée de noir. H : 0,05 m ; Do : 0,065 m ; Db : 0,02 m. Il était dans l'ossuaire, en surface.

3 (10672) : grand vase à col cylindrique. Trois larges cannelures peu accentuées, presque des méplats, sur l'épaule. Poterie grise grossière. H : 0,29 m ; Do : 0,18 m ; Db : 0,095 m.

4 (10673) : petite écuelle en poterie rougeâtre et grossière, très friable. H : 0,075 m ; Do : 0,10 m ; Db : 0,04 m.

– *Bronze* :

15441 : rasoir à deux tranchants, plat sur une face. L : 0,087 m.

15442 : tige quadrangulaire finement appointée, enfoncée dans un métatarsien de mouton servant de manche. Alène ou peut-être aiguille à tatouer ?

Ces deux objets étaient dans l'ossuaire, en surface.

– *Faune* :

15443 : humérus gauche d'ovicapriné non brûlé. Il était aussi en surface de l'ossuaire.

15444 : fragment brûlé d'un métatarsien de bœuf. Il était parmi les os brûlés de l'ossuaire.

– *Données anthropologiques* :

L'ossuaire contenait 90,4 g d'os appartenant à un sujet d'âge indéterminé.

Tombe 160

Description générale

Dalle de couverture soulevée par la charrue. A 0,60 m du sol actuel, grand loculus ovale de 0,80 m x 0,60 m, profond de 0,10 m, surcreusé à une extrémité jusqu'à 0,20 m pour y loger les vases (fig. 207). Il contenait des cendres très blanches.

Inventaire du dépôt funéraire (fig. 209)

– *Céramique* : 1 ossuaire, 3 vases à offrandes, 1 tesson isolé, une pendeloque.

1 (10674) : ossuaire en poterie brunâtre grossière assez friable. Pointillé triangulaire profond sur la carène. H : 0,17 m ; Do : 0,14 m ; Db : 0,085 m. Il était recouvert par une petite dalle en calcaire.

2 (10675) : vase en poterie brunâtre fine, assez dure. Toute la partie supérieure manque, mais la cassure a été régularisée. Le décor de la carène, fait avec le bout de l'ébauchoir, présente des irrégularités, une partie étant encochée avec le plat de l'outil, l'autre avec le tranchant. H : 0,14 m ; Do : 0,18 m ; Db : 0,09 m.

3 (10676) : petite écuelle à bord rentrant, en poterie brunâtre grossière. H : 0,085 m ; Do : 0,105 m ; Db : 0,09 m. Elle était dans le 10675.

4 (10677) : fond de vase ou d'écuelle en poterie brunâtre grossière et friable. La cassure était régularisée. H : 0,05 m ; Do : 0,13 m ; Db : 0,08 m. Il était à côté de l'ossuaire, mais plus haut, sur le fond du grand loculus.

5 (10678) : tesson isolé, en poterie fine, beige en surface, rouge à l'intérieur, grise à la cassure. Il était dans le 10675. Non figuré.

6 (10679) : pendeloque sphérique, en terre brun-noirâtre très grossière et friable. D : 0,035 m ; E : 0,025 m ; D du trou : 0,007 m ; P : 35,7 g.

– *Bronze* :

15445 : grande épingle à tête aplatie et enroulée. L : 0,130 m. Elle était entre l'ossuaire et le grand vase à offrandes.

15446 : trois anneaux carénés ouverts. D : 0,02 m.

15447 : fragment de bracelet à section carrée. Côtés : 0,005 m.

15448 : fragment de bracelet à section rectangulaire orné de traits verticaux finement gravés. Côtés : 0,008 x 0,005 m.

15449 : fragments d'une mince plaquette. L'un deux porte un tout petit rivet, l'autre un trou de fixation.

15450 : fragments plus ou moins altérés ou fondus.

– *Faune* :

15451 : humérus gauche de mouton, non brûlé, dans l'ossuaire, en surface.

– *Données anthropologiques* :

L'ossuaire contenait 199,9 g d'os appartenant à un adulte.

Tombe 161

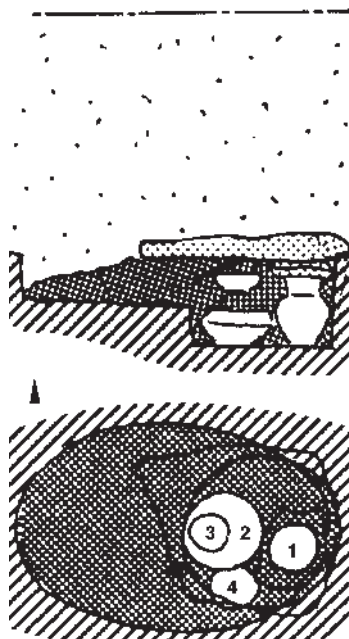


Fig. 207 : Coupe et plan de la tombe 160.

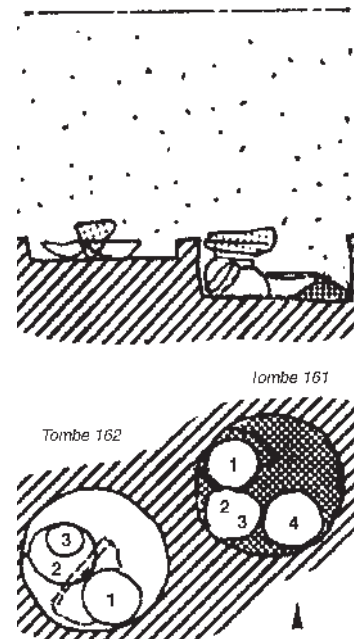


Fig. 208 : Coupe et plan des tombes 161 et 162.

Description générale

Dalle de couverture soulevée par la charrue. A 0,75 m du sol actuel, fond de loculus de 0,40 m de diamètre et 0,15 m de profondeur, renfermant des cendres et du gravier brûlé (fig. 208).

Inventaire du dépôt funéraire (fig. 209)

– *Céramique* : 1 ossuaire, 3 vases à offrandes, 2 tessons isolés.

1 (10680) : ossuaire en poterie grossière rougeâtre et friable, recouvert d'une petite dalle en calcaire. H : 0,15 m ; Do : 0,135 m ; Db : 0,085 m.

2 (10681) : grand vase en poterie grossière grise solide dans le haut, rouge et friable dans le bas. H : 0,13 m ; Do : 0,12 m ; Db : 0,075 m.

3 (10682) : petit vase intact en poterie noire très fine et solide. Décor incisé avec un instrument à pointe double très fine, et peut-être rempli de blanc. H : 0,063 ; Do : 0,065 m ; Db : 0,025 m. Il était dans le 10681.

4 (10683) : petite écuelle en poterie brun-rouge grossière et friable. Traces d'un petit mamelon de préhension sous le bord. H : 0,085 m ; Do : 0,15 m ; Db : 0,07 m.

5 (10684) : fragment isolé d'un vase en poterie grise dure, avec dégraissant de quartz et de mica. Non figuré.

6 (10685) : fragment isolé d'un vase en poterie jaune clair, grossière. Non figuré.

– *Bronze* :

15452 : fragments d'un bracelet à section rectangulaire, trouvés parmi les cendres de la fosse. Côtés : 0,005 x 0,002 m.

– *Faune* :

15453 : fragments de diaphyse indéterminée, non brûlés, dans l'ossuaire, en surface.

15454 : talus droit d'ovicapriné, brûlé.

15455 : talus droit de porc, brûlé.

15456 : fragment d'un tibia d'ovicapriné, brûlé.

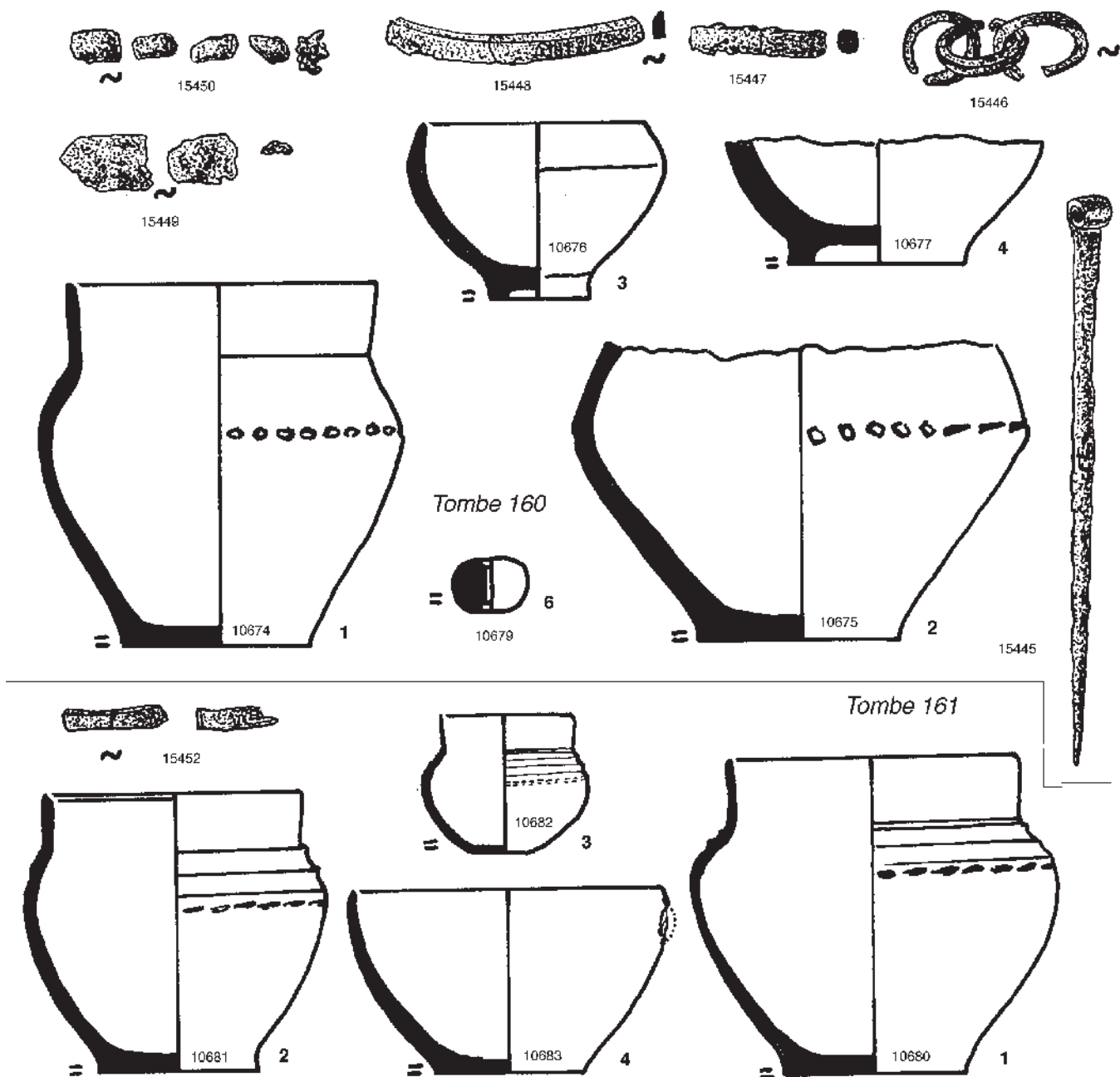


Fig. 209 : Mobilier des tombes 160 et 161.

15456 bis : fragment d'un tibia de porc, brûlé.

Les 15454 et 15456 d'une part, et les 15455 et 15456 bis d'autre part, appartiennent à deux individus différents. Ils étaient mêlés aux os humains dans l'ossuaire et semblent avoir été brûlés avec le corps.

– *Données anthropologiques* :

L'ossuaire renfermait 137,1 g d'os appartenant à un jeune enfant (?).

Tombe 162

Description générale

Décapitée par la charrue. A 0,60 m du sol actuel, fond du loculus

presque arasé, de 0,40 m de diamètre, qui renfermait peu de cendres (fig. 208). Cette tombe est très voisine de la tombe 161.

Inventaire du dépôt funéraire

– *Céramique* : 1 ossuaire, 2 vases à offrandes, 1 tesson isolé.

1 (10686) : ossuaire en poterie grossière, noirâtre marbrée de brun, solide dans la partie supérieure, friable dans le bas. H : 0,115 m ; Do : 0,17 m ; Db : 0,075 m.

2 (10687) : grand vase en poterie brunâtre, grossière et solide. H : 0,155 m ; Do : 0,14 m ; Db : 0,085 m.

3 (10688) : petit vase en poterie grossière mais bien affinée en surface, noire à la cassure, jaune clair à l'extérieur. H : 0,065 m ; Do :

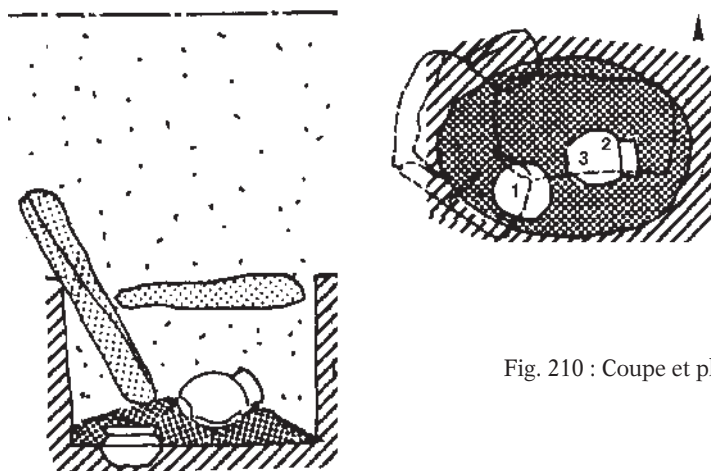
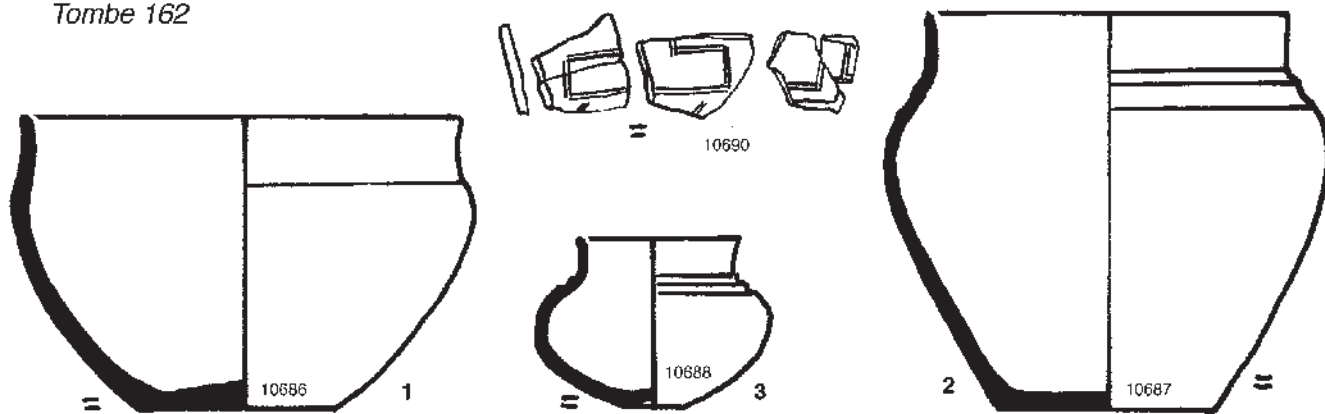


Fig. 210 : Coupe et plan de la tombe 163.

Tombe 162



Tombe 163

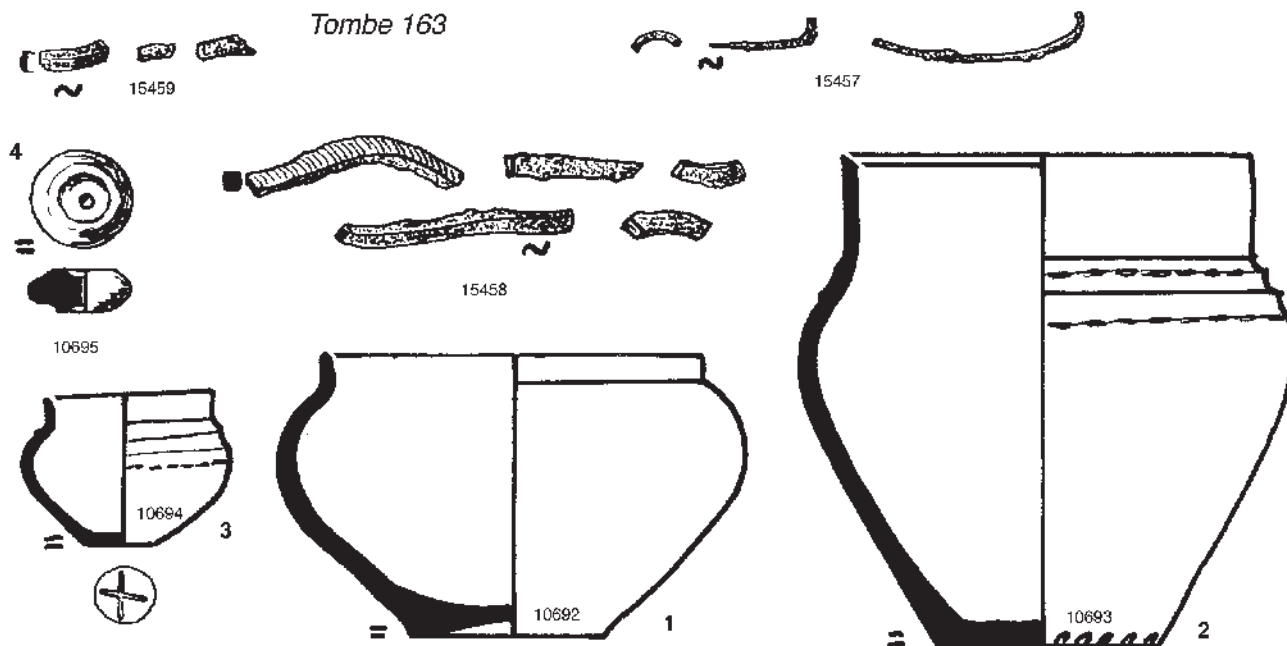


Fig. 211 : Mobilier des tombes 162 et 163.

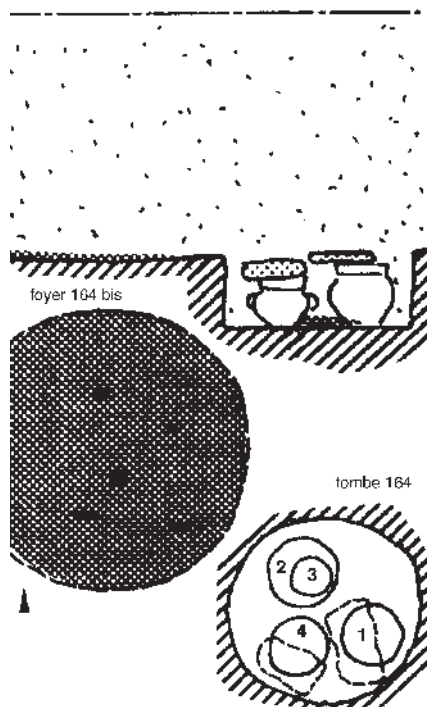


Fig. 212 : Coupe et plan de la tombe 164 et du foyer 164 bis.

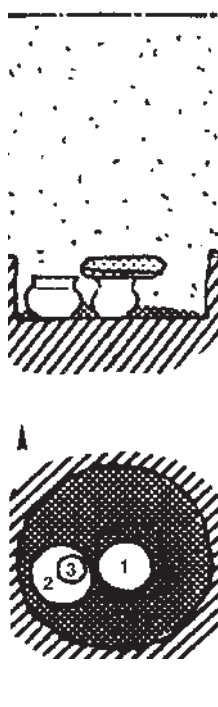


Fig. 213 : Coupe et plan de la tombe 165.

0,065 m ; Db : 0,025 m. Il était dans le 10687.

4 (10689) : tesson isolé en poterie brunâtre assez fine. Non figuré.

– *Données anthropologiques* :

La charrue avait aussi ramené à cet endroit quelques esquilles d'os brûlés appartenant probablement à un jeune enfant.

Quelques tessons, ramassés dans la terre remuée par la charrue, semblent appartenir à une tombe voisine effleurée par la charrue hors de la zone explorée, non fouillée ni inventoriée.

Inventaire du mobilier (fig. 211)

– *Céramique* : fragments de 2 vases incomplets.

1 (10690) : quelques fragments d'un plat-couvercle à décor incisé à l'intérieur avec un instrument à deux pointes.

2 (10691) : fragments d'un col en poterie grossière mais solide. Non figuré.

Tombe 163

Description générale

Intacte, à 0,70 m du sol actuel, loculus de 0,30 m de profondeur et de 0,60 m de diamètre, surcreusé de 0,05 m à l'emplacement de l'ossuaire et renfermant des cendres. Une dalle étroite, longue de 0,65 m, engagée obliquement sous la dalle de couverture, devait être à l'origine plantée verticalement contre la paroi de la fosse et dépasser comme une stèle (fig. 210).

Inventaire du dépôt funéraire (fig. 211)

– *Céramique* : 1 ossuaire, 2 vases à offrandes, 2 fragments isolés, une pendeloque.

1 (10692) : ossuaire en poterie brunâtre grossière. H : 0,11 m ; Do : 0,15 m ; Db : 0,075 m.

2 (10693) : grand vase en poterie gris-brun fine, à dégraissant de quartz. Trois cannelures sur l'épaule et deux lignes de pointillés sur les crêtes. Le fond plat est hachuré sur l'arête. H : 0,195 m ; Do : 0,16 m ; Db : 0,085 m.

3 (10694) : petit vase intact en poterie noirâtre assez fine, légèrement micacée, à dégraissant de quartz. Deux cannelures sur l'épaule soulignées par une ligne de tirets, et une ligne incisée à la base du col. Le fond porte une croix tracée avant cuisson. Le vase est nettement asymétrique. H : 0,06 m ; Do : 0,065 m ; Db : 0,025 m. Il était dans le 10693.

Ces deux vases étaient renversés à la surface des cendres, sans doute par la stèle qui a formé levier quand elle s'est affaissée.

4 (10695) : pendeloque en poterie noirâtre, grossière et friable, d'épaisseur inégale et dont le trou est excentré. D : 0,04 m ; E moyenne : 0,018 m ; D du trou : 0,007 m ; P : 33,6 g.

5 (10696) : fragment de col isolé, en poterie noirâtre grossière mais solide, à côté de l'ossuaire. Non figuré.

6 (10697) : fragment isolé d'un vase épais en poterie brunâtre grossière mais affinée en surface, contenant de gros grains de schiste et quelques grains de quartz. Il était aussi à côté de l'ossuaire. Non figuré.

– *Bronze* :

15457 : fragments d'un fil mince, cylindrique, sans doute un bracelet. D : 0,001 m.

15458 : fragments d'un bracelet à section carrée ; certains portent de fines hachures obliques sur une face. Côtés : 0,004 m.

15459 : fragments d'un anneau caréné.

– *Faune* :

15460 : fragments d'un humérus d'ovicapriné, non brûlé, dans l'ossuaire, en surface.

15461 : incisive droite de bœuf, non brûlée, parmi les cendres de la fosse.

– *Données anthropologiques* :

L'ossuaire contenait 533,7 g d'os appartenant à un sujet adulte.

Tombe 164

Description générale

Dalle de couverture enlevée par la charrue. A 0,65 m du sol actuel, loculus cylindrique, profond de 0,20 m et de 0,50 m de diamètre, contenant peu de cendres, mais des mottes d'argile rougie (fig. 212).

Inventaire du dépôt funéraire (fig. 214)

– *Céramique* : 1 ossuaire, 3 vases à offrandes.

1 (10698) : ossuaire en poterie brun-rouge très friable, non reconstituable. Il était fermé par une petite dalle en calcaire.

2 (10699) : grand vase en poterie brunâtre assez fine, contenant du quartz, mais très friable et non reconstituable.

3 (10700) : petite écuelle tronconique en poterie brunâtre friable et grossière. Un tenon plat est rivé près du bord. H : 0,06 m ; Do : 0,11 m ; Db : 0,06 m. Elle était dans le 10699.

4 (10701) : vase à deux anses rivées, en poterie brunâtre et grossière. Les cannelures de l'épaule sont soulignées par un trait incisé. H : 0,125 m ; Do : 0,115 m ; Db : 0,07 m.

– *Bronze* :

15462 : épingle à grande tête plate (diamètre : 0,015 m). L : 0,115 m. Elle était à côté de l'ossuaire.

– *Pierre* :

15463 : petit bâtonnet cylindrique en schiste violacé, usé aux deux bouts. L : 0,065 m.

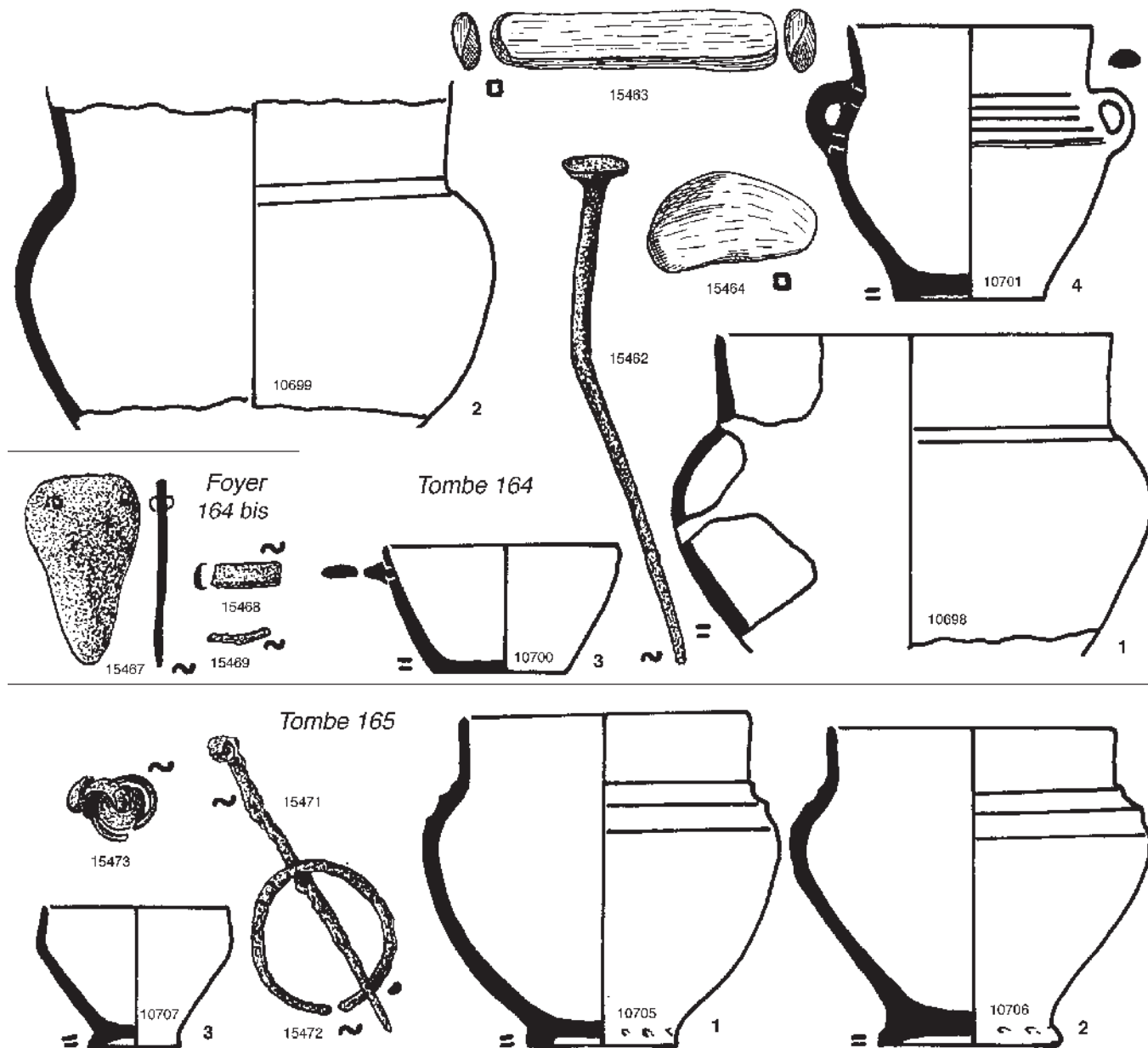


Fig. 214 : Mobilier des tombes 164 et 165 et du foyer 164 bis.

15464 : petit galet poli en pierre blanche.

Ces deux pierres étaient dans l'ossuaire.

– Faune :

15465 : humérus gauche de mouton, non brûlé, dans l'ossuaire, en surface.

15466 : fragment d'un humérus gauche d'ovicapriné, brûlé, parmi les os humains de l'ossuaire.

– Données anthropologiques :

L'ossuaire contenait 391,4 g d'os appartenant à un sujet adulte et un autre sujet immature.

Foyer 164 bis

Description générale

Tout à côté de la tombe 164, et probablement en relation avec elle, il y avait, presque en surface du sol antique, un foyer de 0,80 m de diamètre, formé de terre noire charbonneuse et de mottes rouges, épais d'un centimètre à peine, qui a donné quelques objets de bronze, trois tessons et un fragment de pierre à aiguiser. Il n'y avait pas d'os brûlés dans ce foyer, et le sol n'était pas aménagé au-dessous comme dans le foyer 157 (fig. 212).

Inventaire du mobilier (fig. 214)

– Céramique : 3 tessons.

1 (10702) : petit fragment de grand vase à cannelures sur l'épaule, en poterie jaune, rougeâtre, grossière. Non figuré.

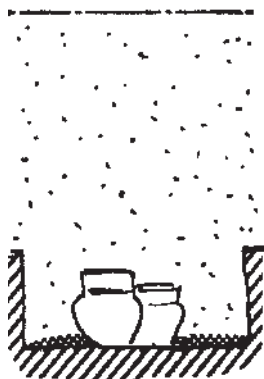


Fig. 215 : Coupe et plan de la tombe 166.

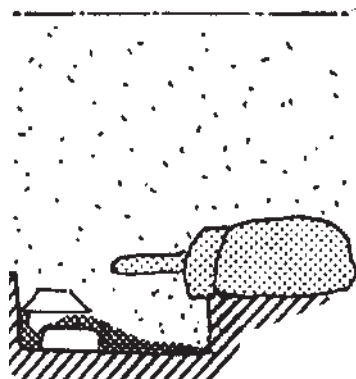


Fig. 216 : Coupe et plan de la tombe 167.

2 (10703) : fragment épais d'un grand vase en poterie brunâtre grossière, à dégraissant calcaire. Non figuré.

3 (10704) : fragment de poterie grossière, brun-rouge en surface, brun à l'intérieur, noir à la cassure. Non figuré.

– *Bronze* :

15467 : petit poignard à deux rivets, très usé, de type archaïque. L : 0,045 m. Il était sur le bord du foyer.

15468 : un fragment d'anneau.

15469 : fragment de tige à section ronde. D : 0,001 m.

– *Pierre* :

15470 : fragment de pierre à aiguiser, sur le bord du foyer.

Tombe 165

Description générale

Dalle de couverture enlevée par la charrue. A 0,55 m du sol actuel, fond du loculus, de 0,50 m de diamètre, profond de 0,18 m, renfermant des cendres (fig. 213).

Inventaire du dépôt funéraire (fig. 214)

– *Céramique* : 1 ossuaire, 2 vases à offrandes, 1 tesson isolé.

1 (10705) : ossuaire en poterie beige, grise à la cassure, assez solide, sauf la partie inférieure qui était très friable. H : 0,15 m ; Do : 0,135 m ; Db : 0,065 m.

2 (10706) : grand vase en poterie identique, beige marbrée de rouge. La partie inférieure n'est pas lissée. H : 0,145 m ; Do : 0,13 m ; Db : 0,08 m.

3 (10707) : petite écuelle en poterie beige pareille à celle des deux vases précédents. H : 0,065 m ; Do : 0,085 m ; Db : 0,04 m. Elle était dans le 10706.

4 (10708) : fragment isolé d'un petit vase globulaire en poterie gris foncé assez fine. Non figuré.

– *Bronze* :

15471 : épingle à tête aplatie et enroulée. L : 0,08 m.

15472 : anneau de 0,035 m de diamètre. L'épingle était engagée dans l'anneau, et les deux objets étaient par exception au fond de l'ossuaire.

15473 : quatre maillons d'une chaînette, trouvés dans les cendres de la fosse.

– *Données anthropologiques* :

L'ossuaire contenait 34,6 g d'os appartenant à un jeune enfant.

Tombe 166

Description générale

Effleurée par la charrue. A 0,60 m du sol actuel, fond du loculus de 0,60 m de diamètre et 0,20 m de profondeur, renfermant peu de cendres (fig. 215).

Inventaire du dépôt funéraire (fig. 217)

– *Céramique* : 1 ossuaire, 3 vases à offrandes, une pendeloque.

1 (10709) : ossuaire en poterie brun-rouge très grossière et friable, non reconstituable. Db : 0,08 m.

2 (10710) : petit vase en poterie brun-rouge très grossière. H : 0,055 m ; Do : 0,06 m ; Db : 0,03 m. Il était dans l'ossuaire, en surface. Le col était ébréché quand on l'a déposé dans la tombe.

3 (10711) : grand vase en poterie brune grossière mais solide. H : 0,195 m ; Do : 0,18 m ; Db : 0,08 m.

4 (10712) : petit vase en poterie rougeâtre friable, incomplet. Il était dans le 10711.

5 (10713) : pendeloque en poterie brunâtre grossière mais solide. D : 0,045 m ; E : 0,022 m. Elle est ornée de dépressions faites avec le bout du doigt. Trou légèrement conique ; D : 0,008 et 0,009 m ; P : 53,1 g.

– *Bronze* :

15474 : épingle à tête aplatie et enroulée. L : 0,09 m. Elle était à côté de l'ossuaire.

– *Faune* :

15475 : fragment d'humérus droit d'ovicapriné, non brûlé, dans l'ossuaire, en surface.

– *Données anthropologiques* :

L'ossuaire contenait 259,6 g d'os appartenant à un sujet adulte.

Tombe 167

Description générale

Dalle principale soulevée par la charrue. A 0,70 m du sol actuel, loculus ovale (0,50 m x 0,40 m) de 0,20 m de profondeur. Les vases étaient groupés à un bout, et le reste de la fosse, empli de cendres, était encore recouvert par une petite dalle. Tout au bord de la fosse, deux dalles inégales, épaisses de 0,07 m, longues de 0,40 m et 0,25 m, larges de 0,25 m et 0,20 m, étaient posées de chant l'une contre l'autre (fig. 216).

Inventaire du dépôt funéraire (fig. 217)

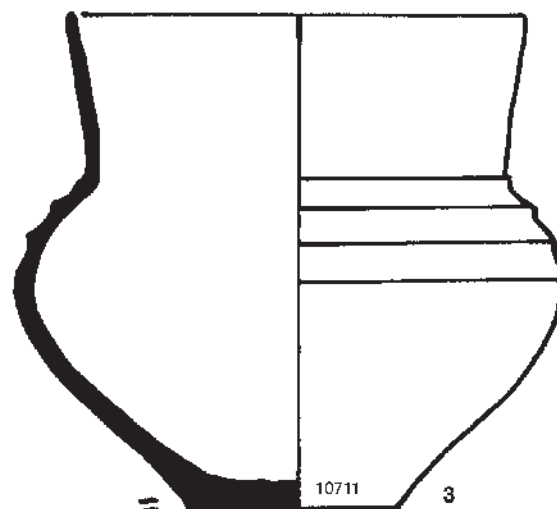
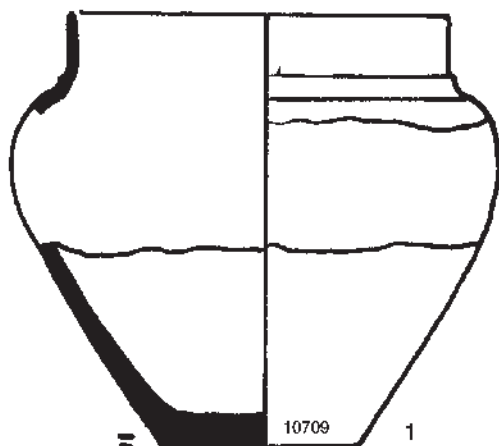
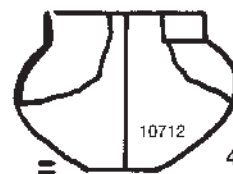
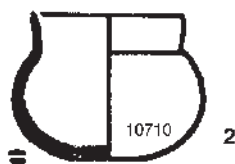
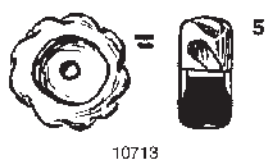
– *Céramique* : 1 ossuaire, 1 plat-couvercle, 1 vase à offrandes.

1 (10714) : ossuaire en poterie brun-rouge fine mais friable. H : 0,125 m ; Do : 0,13 m ; Db : 0,065 m. Le fond, effrité, mesurait 0,025 m d'épaisseur au centre.

2 (10715) : couvercle en poterie brun-rouge fine mais friable. H : 0,055 m ; Do : 0,165 m ; Db : 0,07 m.

3 (10716) : moitié d'un grand vase à offrandes en poterie grossière, noirâtre en surface, rouge à la cassure, friable. H : 0,215 m ; Do : 0,165 m ; Db : 0,075 m. Anses rivées. La tombe étant assez profonde et encore bien protégée par une petite dalle, il semble difficile d'envisa-

Tombe 166



Tombe 167

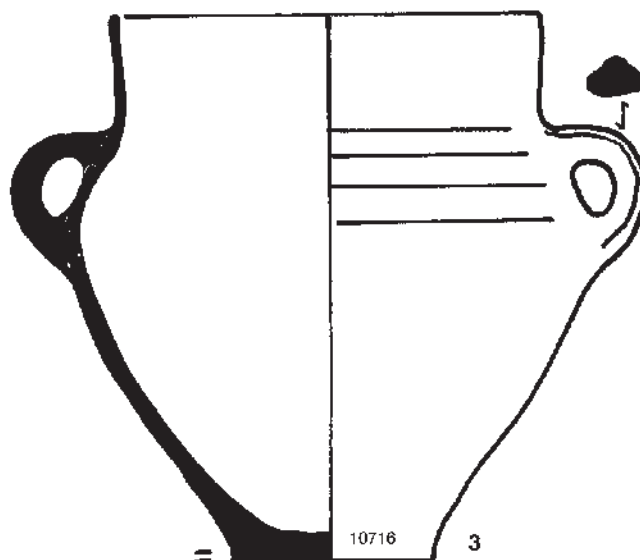
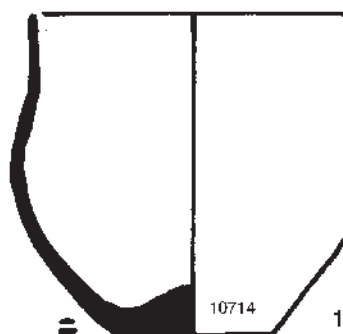


Fig. 217 : Mobilier des tombes 166 et 167.

ger un accident postérieur au dépôt qui aurait partagé le vase. Il doit s'agir d'une utilisation de vase cassé en guise d'écuelle.

– Faune :

15476 : humérus droit d'ovicapriné, non brûlé, dans l'ossuaire, en surface.

– Données anthropologiques :

Cette tombe a livré 406,5 g d'os brûlés. 383,9 g d'os appartenant à un adulte avaient été déposés dans l'ossuaire. Le loculus en renfermait 22,6 g appartenant sans doute au même sujet.

Tombe 168

Description générale

Grande dalle soulevée par la charrue, à 0,60 m du sol actuel. Le loculus, qui renfermait des cendres, mesurait 0,80 m de diamètre. Il n'avait que 0,25 m de profondeur, mais sur un bord on l'avait surcreusé de 0,25 m, ce qui donne à l'intérieur de cette grande fosse un autre loculus de 0,40 m de diamètre et 0,50 m de profondeur totale, qui renfermait les vases (fig. 218). A la surface du sol antique, quelques pierres doivent être des vestiges du tumulus.

Inventaire du dépôt funéraire (fig. 221)

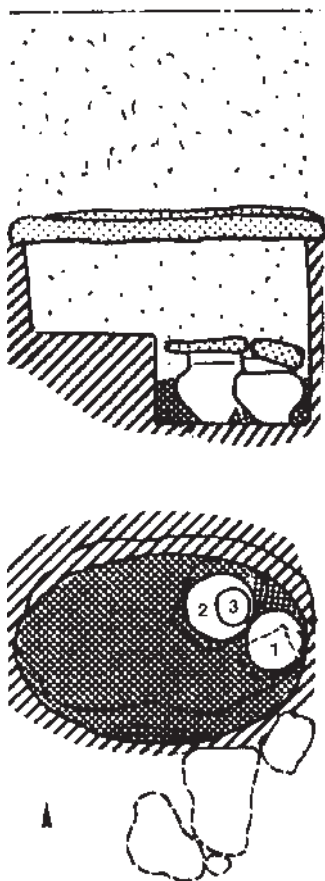


Fig. 218 : Coupe et plan de la tombe 168.

– *Céramique* : 1 ossuaire, 2 vases à offrandes.

1 (10717) : ossuaire en poterie brunâtre grossière, effrité sur un côté. Deux cannelures sur l'épaule, soulignées par une ligne de gros tirets obliques. H : 0,185 m ; Do : 0,14 m ; Db : 0,085 m.

2 (10718) : grand vase en poterie brune grossière, assez friable. Sur l'épaule, deux cannelures soulignées par de gros points à peine marqués.

3 (10719) : petit vase intact en poterie brun-noir, assez fine et solide. Il est très asymétrique. H : 0,065 m ; Do : 0,065 m ; Db : 0,03 m.

– *Faune* :

15477 : fragment d'un humérus gauche d'ovicapriné, non brûlé, dans l'ossuaire, en surface.

15478 : fragment de mandibule d'ovicapriné, brûlé, mêlé aux os humains dans l'ossuaire.

– *Données anthropologiques* :

L'ossuaire contenait 394,0 g d'os appartenant à un sujet adulte.

Tombe 169

Description générale

Décapitée par la charrue qui a rasé la moitié des vases. A 0,70 m du sol actuel, fond du loculus ovale (0,60 m x 0,70 m) encore profond de 0,10 m, qui renfermait des cendres mêlées à des mottes d'argile rougeie (fig. 219).

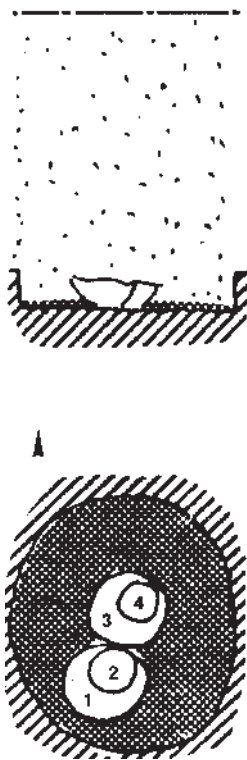


Fig. 219 : Coupe et plan de la tombe 169.



Fig. 220 : Coupe et plan de la tombe 170.

Inventaire du dépôt funéraire (fig. 221)

– *Céramique* : 1 ossuaire, 3 vases à offrandes, 1 tesson isolé.

1 (10720) : fond de l'ossuaire en poterie brun-rougeâtre friable. Db : 0,08 m.

2 (10721) : fragments d'un petit vase en poterie noirâtre et grossière. Il était dans l'ossuaire, en surface.

3 (10722) : fragments d'un grand vase en poterie brunâtre grossière et friable, non reconstituable.

4 (10723) : petit vase en poterie brune grossière et friable. H : 0,075 m ; Do : 0,07 m ; Db : 0,03 m. Il était dans le 10722.

5 (10724) : fragment de vase à décor incisé au poinçon, en poterie jaunâtre grossière, affinée en surface. Il était dans la terre remuée par la charrue. C'est probablement un fragment isolé.

– *Pierre* :

15479 : fragment de silex taillé, dans la terre remuée par la charrue.

– *Faune* :

15480 : fragment d'humérus droit d'ovicapriné, non brûlé, au fond de l'ossuaire.

15481 : fragment d'un humérus de bœuf, non brûlé, dans la terre remuée par la

charrue. C'était peut-être une offrande sur la tombe.

– *Données anthropologiques* :

Restes d'un sujet adulte.

Tombe 170

Description générale

Effleurée par la charrue. A 0,70 m du sol actuel, fond d'un loculus de 0,50 m de diamètre, profond de 0,10 m, contenant des cendres mêlées de fragments d'os brûlés (fig. 220). Il n'y avait pas d'ossuaire, ni d'ossements spécialement isolés et triés parmi les cendres.

Inventaire du dépôt funéraire (fig. 221)

– *Céramique* : 1 plat-couvercle, 2 vases à offrandes.

1 (10725) : petit vase incomplet, en poterie grise fine, cassé sans doute près du bûcher car certains tessons ont brûlé. Les fragments étaient au centre de la fosse, sur les cendres. H : 0,06 m ; Do : 0,07 m ; Db : 0,035 m.

2 (10726) : écuelle en poterie noirâtre, friable et grossière, renversée au milieu de la fosse, comme un couvercle, par dessus les débris du vase précédent. H : 0,085 m ; Do : 0,195 m ; Db : 0,07 m.

3 (10727) : fragments d'un petit vase non reconstituable, en poterie noirâtre grossière.

– *Bronze* :

15482 : débris d'un bracelet à section rectangulaire à demi fondu. Côtés : 0,005 x 0,002 m et 0,005 x 0,003 m.

15483 : débris d'un bracelet à section carrée. Côtés : 0,002 m.

– *Faune* :

15484 : deux fragments d'os, non brûlés, indéterminés.

– *Données anthropologiques* :

Restes d'un sujet d'âge indéterminé.

Tombe 171

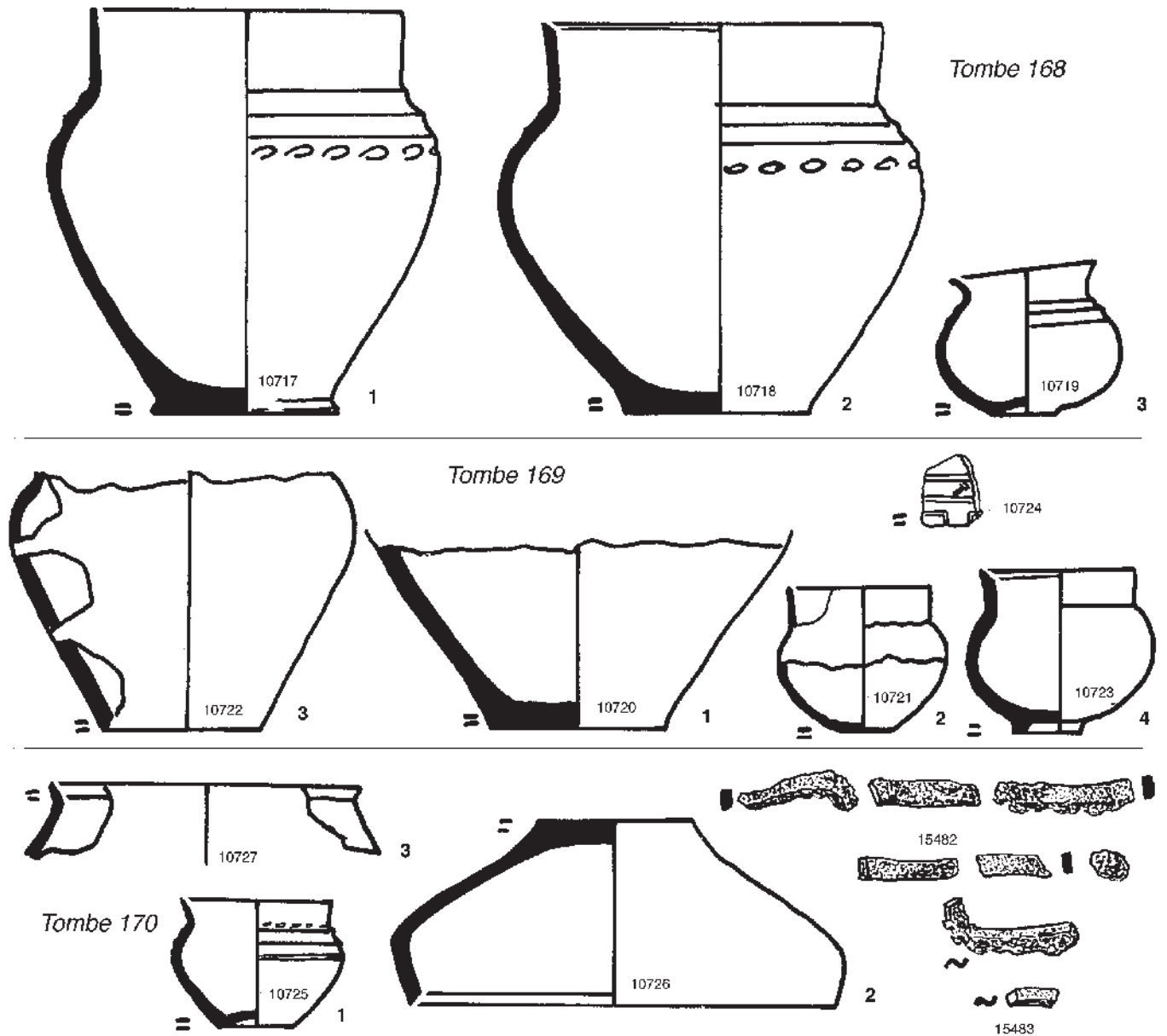


Fig. 221 : Mobilier des tombes 168, 169 et 170.

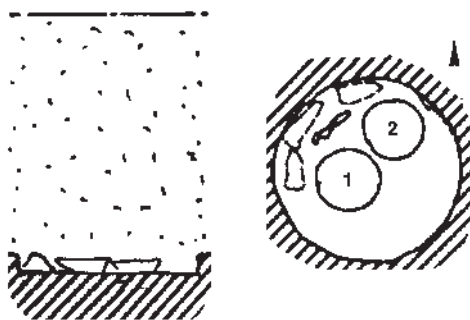


Fig. 222 : Coupe et plan de la tombe 171.

Description générale

Soulevée par la charrue. A 0,70 m du sol actuel, base du loculus avec le fond de l'ossuaire et d'un vase à offrandes (fig. 222).

Inventaire du dépôt funéraire (fig. 223)

– *Céramique* : 1 ossuaire, 1 vase à offrandes, 3 tessons isolés.

1 (10728) : ossuaire en poterie brun rougeâtre grossière, solide. H : 0,195 m ; Do : 0,15 m ; Db : 0,05 m.

2 (10729) : grand vase en poterie jaune très grossière. H : 0,20 m ; Do : 0,15 m ; Db : 0,05 m.

3 (10730) : fragment d'un fond de vase épais, en poterie fine. Non figuré.

4 (10731) : fragment d'un fond d'écuelle en poterie grossière. Non figuré.

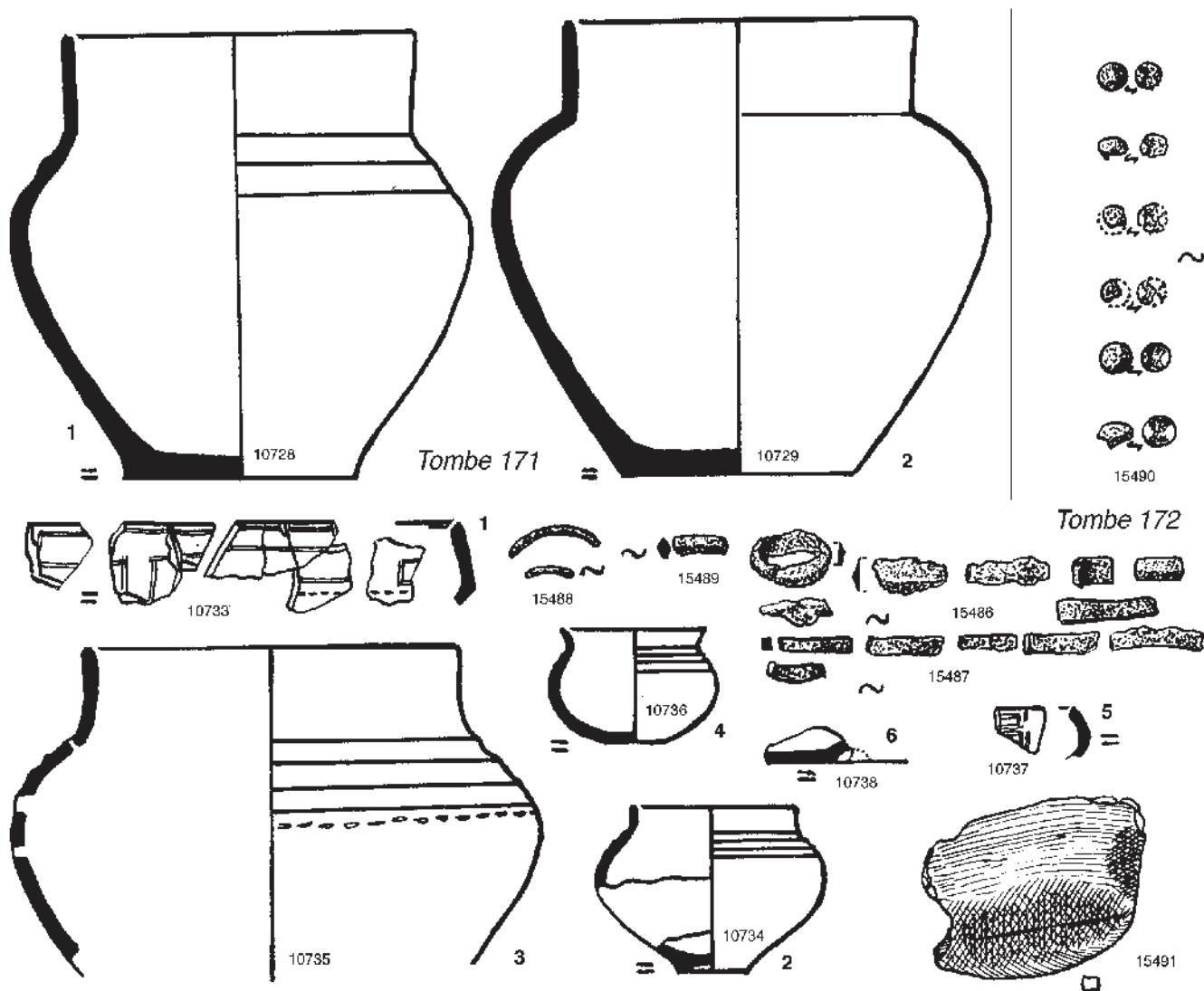


Fig. 223 : Mobilier des tombes 171 et 172.

5 (10732) : fragment avec amorce d'anse, en poterie rougeâtre fine. Non figuré.

- Faune :

15485 : fragment d'humérus d'ovicapriné, non brûlé, près de l'ossuaire.

- Données anthropologiques :

Restes d'un sujet adulte.

Tombe 172

Description générale

Entièrement soulevée par la charrue.

Inventaire du dépôt funéraire (fig. 223)

- Céramique : 1 ossuaire, 3 vases à offrandes, 2 tessons isolés.

1 (10733) : fragments de l'ossuaire, en poterie noirâtre grossière et friable, non reconstituable. Surface lissée, décor gravé avec un poinçon très fin et rempli de rouge.

2 (10734) : petit vase incomplet en poterie grisâtre grossière. Db :

0,03 m. Trois cannelures sur l'épaule.

3 (10735) : fragments d'un grand vase en poterie brun rougeâtre assez fine, incomplet. Trois cannelures sur l'épaule, soulignées par un pointillé.

4 (10736) : petit vase en poterie brunâtre grossière. Trois cannelures légères sur l'épaule. H : 0,05 m ; Do : 0,06 m ; Db : 0,025 m.

5 (10737) : fragment, probablement isolé, d'une coupelle en poterie brunâtre, fine, micacée, contenant des grains de quartz. Décor incisé avec un poinçon à pointe mousse.

6 (10738) : fragment, probablement isolé, d'une coupelle à fond ombiliqué, en poterie noirâtre assez fine, dure, contenant des grains de quartz.

- Bronze :

15486 : fragments d'anneaux carénés.

15487 : fragments de bracelets à section rectangulaire. Côtés : 0,003 x 0,002 m.

15488 : fragments d'un anneau ou d'un bracelet filiforme à section

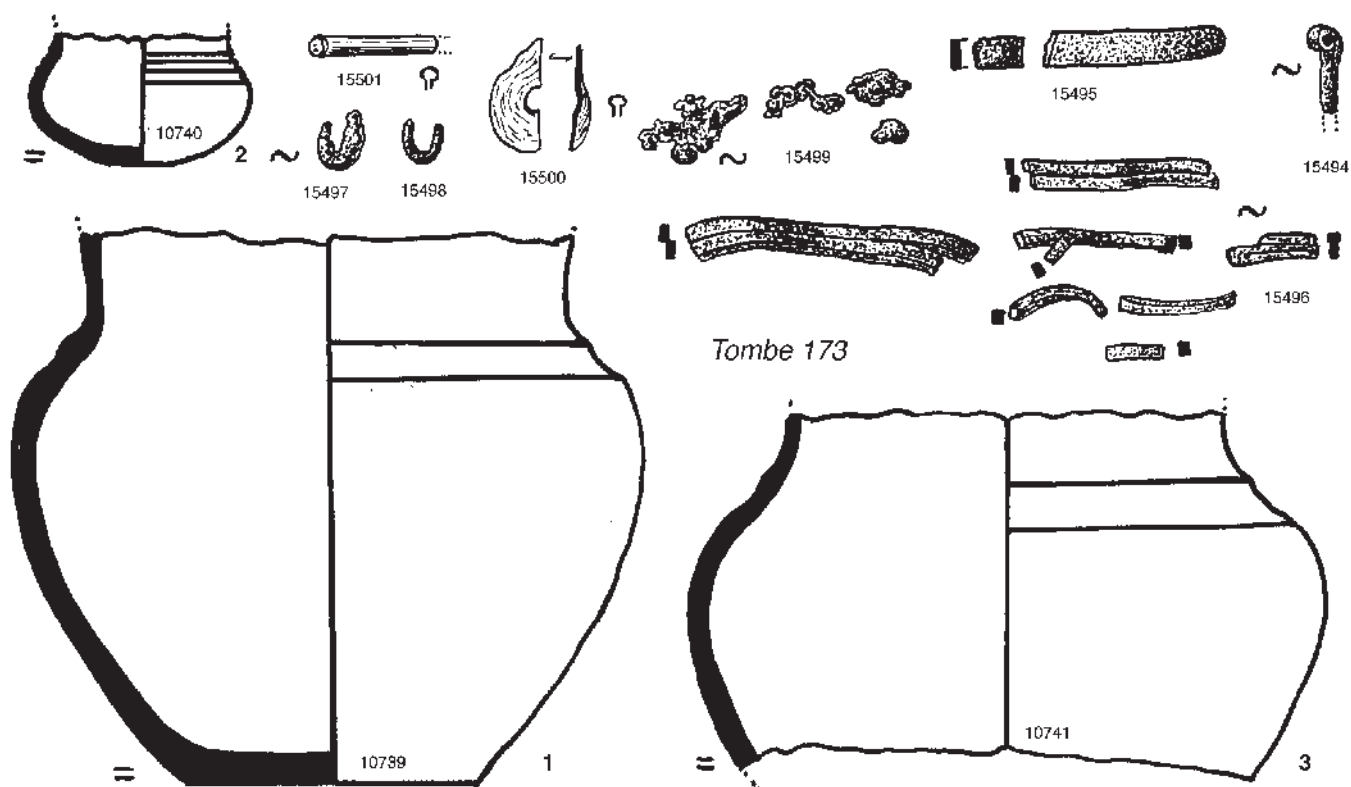


Fig. 224 : Mobilier de la tombe 173.

ronde. D : 0,001 m.

15489 : fragment d'un petit anneau plat à section ovale. D : 0,004 x 0,002 m.

15490 : débris d'une vingtaine de petits boutons à agrafes rivées plus ou moins altérés par le feu. D : 0,005 m.

– *Pierre* :

15491 : fragment de lissoir (?) en pierre blanche, légèrement brûlé en surface.

– *Faune* :

15492 : fragment de côte non brûlé, peut-être d'ovicapriné.

15493 : dent d'ovicapriné, non brûlée.

– *Données anthropologiques* :

L'ossuaire était émiétté, mais son contenu formait une motte dure presque intacte. Des nodules d'argile rougie ainsi que des cailloux brûlés accompagnaient les os humains appartenant à un sujet adulte ou de taille adulte.

Tombe 173

Description générale

Entièrement soulevée par la charrue.

Inventaire du dépôt funéraire (fig. 224)

– *Céramique* : 1 ossuaire, 2 vases à offrandes.

1 (10739) : ossuaire en poterie noirâtre assez grossière, broyé par la charrue et incomplet. H : 0,22 m environ ; Do : 0,19 m environ ; Db : 0,115 m. Deux larges cannelures sur l'épaule.

2 (10740) : petit vase incomplet en poterie grossière brun rouge marbrée de noir en surface, noire à la cassure. Trois petites canne-

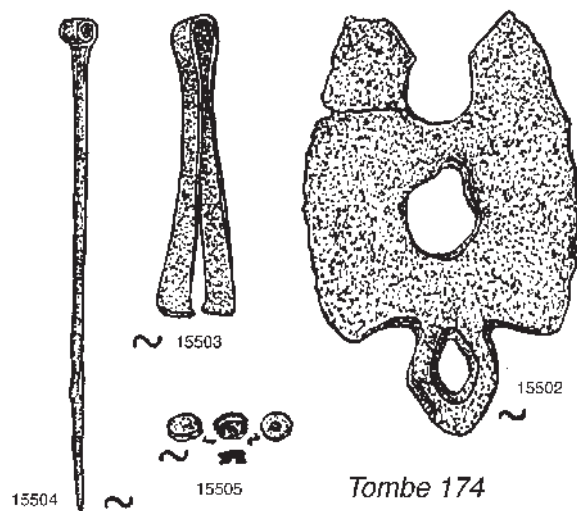


Fig. 225 : Mobilier de la tombe 174.

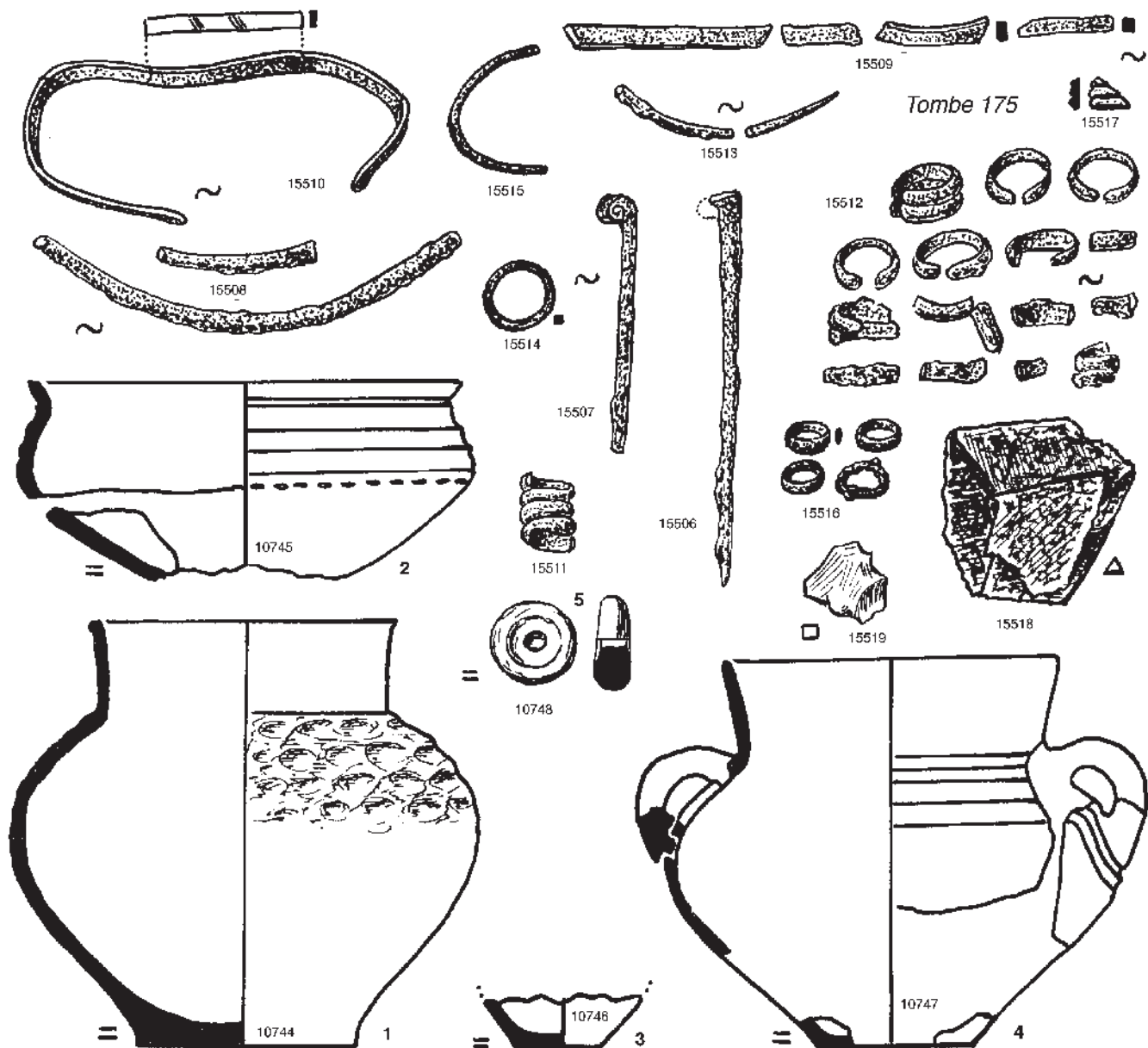


Fig. 226 : Mobilier de la tombe 175.

lures sur l'épaule. H actuelle : 0,05 m ; Do : 0,065 m ; Db : 0,025 m.

3 (10741) : fragments d'un grand vase en poterie grossière identique à celle des deux précédents, non reconstituable.

– Bronze :

15494 : partie supérieure d'une épingle à tête aplatie et enroulée.

15495 : fragments de bracelets à section rectangulaire. Côtés : 0,006 x 0,002 m et 0,003 et 0,002 m.

15496 : fragments de bracelet à section carrée. Côtés : 0,003 m.

15497 : fragment filiforme courbé (boucle d'oreille ?) à demi fondu.

15498 : fragment analogue au précédent.

15499 : débris fondus.

– Os :

15500 : fragment de rondelle mince, percée au centre, brûlé et

déformé par le feu.

15501 : fragment de tige cylindrique dont une extrémité est brisée. L actuelle : 0,023 m.

– Données anthropologiques :

Restes d'un sujet d'âge indéterminé mais pas un nouveau-né.

Tombe 174

Description générale

En grande partie détruite depuis longtemps par l'arrachage d'un olivier. A 0,70 m du sol actuel, au fond du labour, quelques vestiges encore en place.

Inventaire du dépôt funéraire (fig. 225)

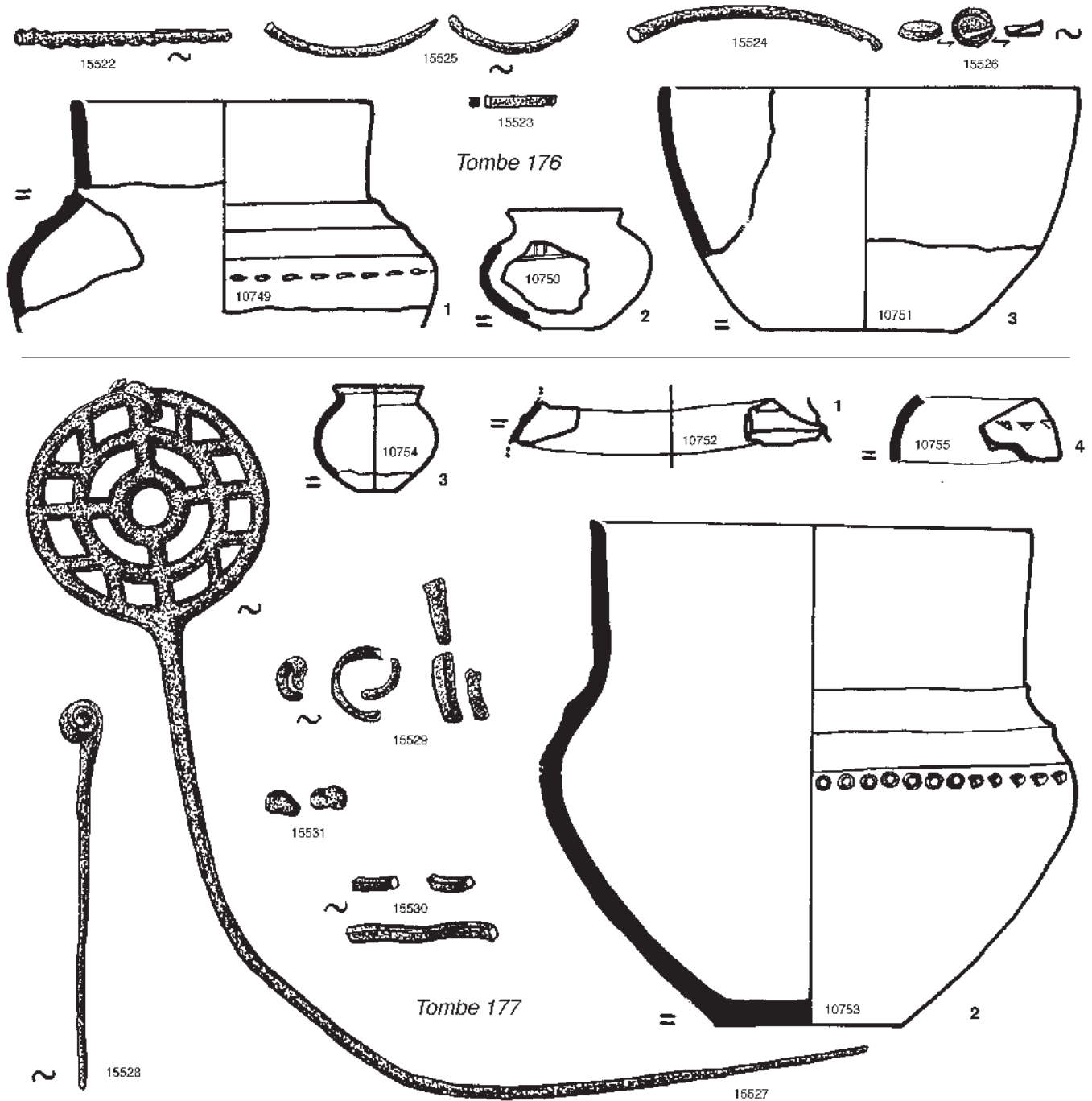


Fig. 227 : Mobilier des tombes 176 et 177.

– *Céramique* : quelques fragments de formes indéterminables.

1 (10742) : poterie grossière gris-brun. Non figurés.

2 (10743) : poterie grise à la cassure, beige en surface. Non figurés.

– *Bronze* :

15502 : rasoir à deux tranchants, plat sur une face. L : 0,083 m.

15503 : pince à épiler. L : 0,058 m.

15504 : épingle à tête aplatie et enroulée. L : 0,095 m.

15505 : petit disque un peu bombé sur une face, muni d'une gorge sur la tranche, percé d'un trou quadrangulaire au centre. Ce trou est

obturé du côté bombé par un fragment de tige cassée. D : 0,005 m. Peut-être s'agit-il d'une tête d'épingle.

– *Données anthropologiques* :

Restes d'un sujet d'âge indéterminé mais pas un nouveau-né.

Tombe 175

Description générale

Presque entièrement soulevée par la charrue. A 0,70 m du sol actuel,

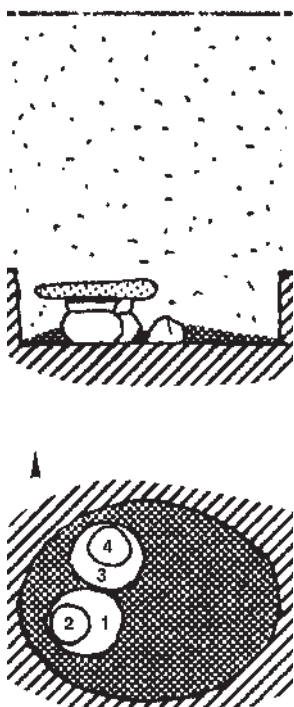


Fig. 228 : Coupe et plan de la tombe 179.

extrême fond d'un loculus de 0,50 m de diamètre contenant des cendres et deux fonds de vases.

Inventaire du dépôt funéraire (fig. 226)

– *Céramique* : 4 vases, une pendeloque.

1 (10744) : vase en poterie brunâtre, marbrée de rouge, grossière et très friable. Les dépressions formées avec le bout des doigts pendant le modelage ont été conservées dans la partie supérieure. H : 0,185 m ; Do : 0,13 m ; Db : 0,095 m.

2 (10745) : écuelle incomplète, en poterie brunâtre grossière, affinée en surface, ornée de très légères cannelures soulignées par un pointillé long.

3 (10746) : fragment du fond d'un petit vase en poterie grise fine, brune en surface.

4 (10747) : débris d'un vase incomplet en poterie brunâtre grossière, affinée en surface. Anses rivées. Cannelures sur l'épaule et autour des anses.

5 (10748) : pendeloque en poterie brun-rouge grossière, très asymétrique. D : 0,038 m ; E maximum : 0,016 m ; D du trou : 0,008 m ; P : 28,7 g.

– *Bronze* :

15506 : épingle à tête aplatie et enroulée (tête incomplète).

15507 : épingle à tête aplatie et enroulée dont la pointe manque.

15508 : fragments de torques (?) à section ronde. D : 0,003 m.

15509 : fragments de bracelets à section rectangulaire et carrée. Côtés : 0,004 x 0,002 m et 0,003 x 0,003 m.

15510 : bracelet ouvert, entier, à section rectangulaire, orné de quelques traits obliques légèrement gravés. Côtés : 0,004 x 0,001 m.

15511 : spirale formée d'un ruban large. H : 0,027 m ; D : 0,01 m.

15512 : débris d'anneaux ouverts, parfois collés deux à deux par l'oxyde. D : 0,012 m.

15513 : débris de bracelet à section ronde. D : 0,002 m.

15514 : petit anneau à section carrée. D 0,015 m ; Côtés : 0,002 m.

15515 : fragment d'un grand anneau ou d'un bracelet filiforme à section ronde. D : 0,001 m.

15516 : quatre petits anneaux ou perles. D : 0,007 m et 0,009 m.

15517 : fragment de ruban cannelé (anneau de cheveux ?).

– *Fer* :

15518 : bandelette cinq fois repliée sur elle-même et martelée.

– *Pierre* :

15519 : fragment de silex taillé.

– *Faune* :

15520 : fragment d'un humérus droit d'ovicapriné, non brûlé.

15521 : fragment d'une dent de bœuf non brûlée.

Tous ces débris étaient dans la terre soulevée par la charrue. Il est difficile d'affirmer que la bandelette en fer est vraiment contemporaine de cette tombe et faisait partie de son mobilier (on trouve ça et là

des fragments de poterie romaine au niveau du sol antique de la nécropole) mais sous cette réserve nous croyons utile de la faire figurer dans l'inventaire.

– *Données anthropologiques* :

Restes d'un adolescent ou d'un adulte.

Tombe 176

Description générale

Soulevée par la charrue. A 0,70 m du sol actuel, fond du loculus d'environ 0,50 m de diamètre, ne contenant pas de cendres mais quelques os brûlés, un fond de vase désagrégé et trois pierres qui devaient caler les vases.

Inventaire du dépôt funéraire (fig. 227)

– *Céramique* : fragments de trois vases

1 (10749) : débris d'un grand vase en poterie brun-rouge assez fine, désagrégé dans la partie inférieure. Sur l'épaule, trois cannelures soulignées par un pointillé. Do : 0,145 m environ.

2 (10750) : fragment, probablement isolé, d'un petit vase en poterie très fine légèrement micacée, dure, noire à l'intérieur, brunâtre à l'extérieur, décoré d'incisions fines et légères tracées avec un instrument à pointe aiguë.

3 (10751) : fragments d'une écuelle en poterie grise grossière mais solide. Do : 0,20 m environ.

– *Bronze* :

15522 : fragment d'une tige droite à section ronde, sans doute une épingle.

15523 : fragment de bracelet à section carrée. Côtés : 0,002 m.

15524 : fragment de tige cylindrique effilée à un bout, bracelet ou torques. D : 0,004 m.

15525 : fragments d'un bracelet filiforme à section ronde. D : 0,002 m.

15526 : petit bouton plat à barrette horizontale dessoudée par le feu. D : 0,007 m.

– *Données anthropologiques* :

Des mottes de terre rougie ont été découvertes parmi les os brûlés appartenant à un sujet d'âge indéterminé.

Tombe 177

Description générale

Entièrement soulevée par la charrue. A 0,75 m du sol actuel, extrême fond d'un loculus de 0,50 m de diamètre, contenant des cendres et gardant l'empreinte de deux vases.

Inventaire du dépôt funéraire (fig. 227)

– *Céramique* : 1 ossuaire, 3 vases à offrandes.

1 (10752) : ossuaire en poterie brun-rouge grossière et très friable, désagrégé par la charrue et non reconstituable. Cannelures sur l'épaule.

2 (10753) : grand vase à offrandes en poterie noirâtre marbrée de brun, solide dans la partie supérieure, friable dans la partie inférieure. Deux larges cannelures sur l'épaule, soulignées par une ligne de cercles pointés obtenus par impression avec un petit roseau. Il est intéressant de noter sur ce vase le passage du cercle pointé à l'encoche demi-cylindrique. On voit très bien que tous ces décors sont obtenus avec le même instrument tenu sous des angles différents.

3 (10754) : débris d'un petit vase émiétté, non reconstituable.

4 (10755) : fragment d'un vase en poterie brun clair solide mais grossière, orné d'encoches triangulaires obtenues par impression avec

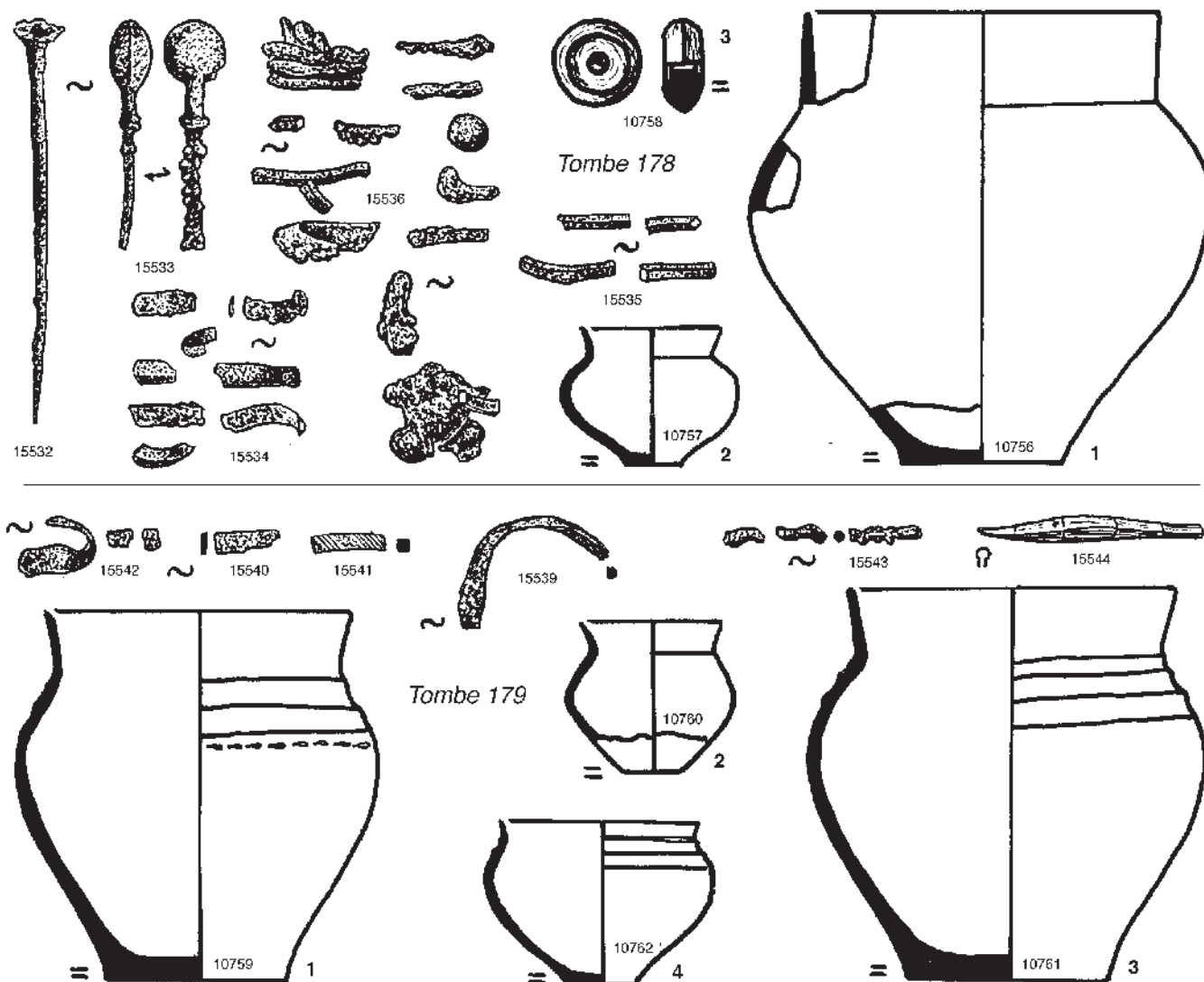


Fig. 229 : Mobilier des tombes 178 et 179.

une baguette carrée tenue obliquement. Il pourrait s'agir d'un tesson isolé.

– *Bronze* :

15527 : grande épingle à rouelle, brisée par la charrue mais dont nous avons recueilli tous les débris. D de la rouelle : 0,06 m ; longueur totale : 0,31 m.

15528 : épingle à tête aplatie et enroulée. L : 0,095 m.

Ces deux épingles étaient dans l'ossuaire.

15529 : débris d'anneaux carénés, vestiges d'une chaînette disloquée qui semblait relier les deux épingles et dont un maillon est resté accroché à la rouelle.

15530 : débris de bracelet à section carrée. Côtés : 0,002 m.

15531 : débris entièrement fondus.

Ces derniers et les fragments d'anneaux étaient encore en place dans les cendres au fond du loculus.

– *Données anthropologiques* :

Restes d'un sujet d'âge indéterminé.

Tombe 178

Description générale

Entièrement soulevée par la charrue. Cendres parmi la terre remuée.

Inventaire du dépôt funéraire (fig. 229)

– *Céramique* : 2 vases, une pendeloque.

1 (10756) : grand vase en poterie brunâtre grossière et friable, non reconstituable.

2 (10757) : petit vase en poterie noirâtre très fine. H : 0,06 m ; Do : 0,06 m ; Db : 0,025 m.

3 (10758) : pendeloque en poterie brun clair, solide, contenant du quartz. D : 0,04 m ; E : 0,018 m ; D du trou : 0,007 m ; P : 17,5 g.

– *Bronze* :

15532 : épingle à tête plate déformée par le feu. L : 0,08 m.

15533 : tête d'épingle lenticulaire.

15534 : fragments d'anneaux carénés.

15535 : fragments de bracelets à section carrée. Côtés : 0,002 m.

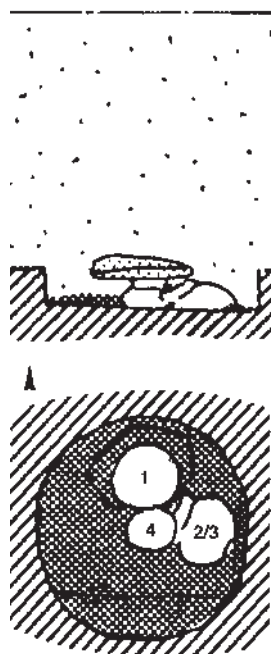


Fig. 230 : Coupe et plan de la tombe 182.

15536 : débris plus ou moins fondus.

– *Faune* :

15537 : fragment d'un métatarsien d'ovicapriné, non brûlé.

15538 : fragment de radius d'ovicapriné, non brûlé.

– *Données anthropologiques* :

Les os brûlés étaient très éparpillés et correspondent à un sujet d'âge indéterminé.

Cette tombe n'était pas très éloignée de la précédente et les mobiliers étaient plus ou moins mélangés. Nous ne pouvons donc affirmer avec une certitude absolue que le vase 10753 appartient bien à la tombe 177. Des fragments du même vase se trouvaient éparpillés jusqu'à la tombe 178. Nous l'avons attribué à la tombe où les fragments étaient les plus nombreux.

Tombe 179

Description générale

En partie soulevée par la charrue. A 0,70 m du sol actuel, fond du loculus ovale de 0,60 m x

0,70 m, profond de 0,20 m, contenant des cendres (fig. 228).

Inventaire du dépôt funéraire (fig. 229)

– *Céramique* : 1 ossuaire, 3 vases à offrandes.

1 (10759) : ossuaire en poterie brunâtre assez grossière mais mince et bien affinée en surface. Trois cannelures sur l'épaule, soulignées par un pointillé long. H : 0,16 m ; Do : 0,13 m ; Db : 0,08 m.

2 (10760) : petit vase en poterie noirâtre et friable, renversé sur les os brûlés de l'ossuaire, en surface. H : 0,065 m environ ; Do : 0,06 m.

3 (10761) : grand vase en poterie noire grossière et friable. Cannelures larges sur l'épaule. H : 0,17 m ; Do : 0,14 m ; Db : 0,085 m.

4 (10762) : petit vase en poterie noirâtre et grossière, friable. H : 0,07 m ; Do : 0,085 m ; Db : 0,03 m. Il était dans le 10761.

– *Bronze* :

15539 : fragment de bracelet fin à section carrée. Côtés : 0,002 m.

15540 : fragment de bracelet à section rectangulaire. Côtés : 0,005 x 0,001 m.

15541 : fragment de bracelet à section carrée et décor de lignes obliques finement gravées. Côtés : 0,002 m.

15542 : débris d'anneaux carénés.

15543 : débris de tiges à section ronde, bracelet ou épingle, altérés par le feu.

Tous ces fragments de bronze étaient dans l'ossuaire.

– *Os* :

15544 : petit bâtonnet façonné, appointé à un bout, brûlé. L : 0,048 m. Il était dans les cendres de la fosse.

– *Faune* :

15545 : olécrane d'un ulna droit d'ovicapriné, brûlé.

15546 : fragment de diaphyse d'un radius droit d'ovicapriné, brûlé. Ces deux fragments étaient mêlés aux os brûlés de l'ossuaire.

– *Données anthropologiques* :

Restes d'un enfant probable.

Tombe 180

Description générale

Entièrement soulevée par la charrue.

Inventaire du dépôt funéraire (fig. 231)

– *Céramique* : fragments de deux vases.

1 (10763) : poterie grossière et friable, rougeâtre à l'extérieur. Non reconstituable. Non figuré.

2 (10764) : vase en poterie noirâtre assez grossière mais bien affinée en surface, contenant du schiste et du mica. Décor de fines cannelures, horizontales sous le bord, obliques et verticales sur la panse. Anse cannelée. Le fond manque. Do : 0,14 m.

– *Bronze* :

15547 : fragments d'anneaux carénés.

15548 : fragments de bracelet à section ronde. D : 0,002 m.

15549 : fragments de bracelet à section rectangulaire. Côtés : 0,004 x 0,002 m.

– *Faune* :

15550 : débris d'os non brûlé, indéterminable.

15551 : vertèbre coccygienne d'ovicapriné, non brûlée.

– *Données anthropologiques* :

Restes d'un sujet d'âge indéterminé.

Tombe 181

Description générale

A 0,80 m du sol actuel, fragment de fond de vase en place. Autour, un peu de cendres renfermant quelques esquilles d'os très menues. Au-dessus, un fragment de *tegula* romaine. La tombe a probablement été détruite à cette époque.

Inventaire du dépôt funéraire (fig. 231)

– *Céramique* : 1 fragment de vase.

1 (10765) : fond d'un vase en poterie brunâtre grossière. Db : 0,10 m.

– *Bronze* :

15552 : fragment d'un grand bouton plat à bélière. D : 0,022 m.

15553 : fragments d'une tige droite à section ronde, peut-être une épingle.

15554 : fragment d'un anneau plat.

15555 : fragment d'un bracelet à section demi-circulaire.

15556 : fragments fondus.

Tous ces débris de bronze étaient dans la terre cendreuse du fond de la fosse soulevée par la charrue.

– *Données anthropologiques* :

Restes d'un enfant ?

Tombe 182

Description générale

Dalle de couverture soulevée par la charrue. A 0,70 m du sol actuel, fond d'un loculus ovale de 0,55 m x 0,60 m, profond de 0,10 m, contenant des cendres très noires (fig. 230).

Inventaire du dépôt funéraire (fig. 231)

– *Céramique* : 1 ossuaire, 3 vases à offrandes, 1 tesson isolé.

1 (10766) : ossuaire en poterie noirâtre grossière. H : 0,135 m ; Do : 0,10 m ; Db : 0,065 m. Il était fermé par une petite dalle en calcaire.

2 (10767) : grand vase en poterie noirâtre grossière et très friable, non reconstituable. Il était à côté de l'ossuaire.

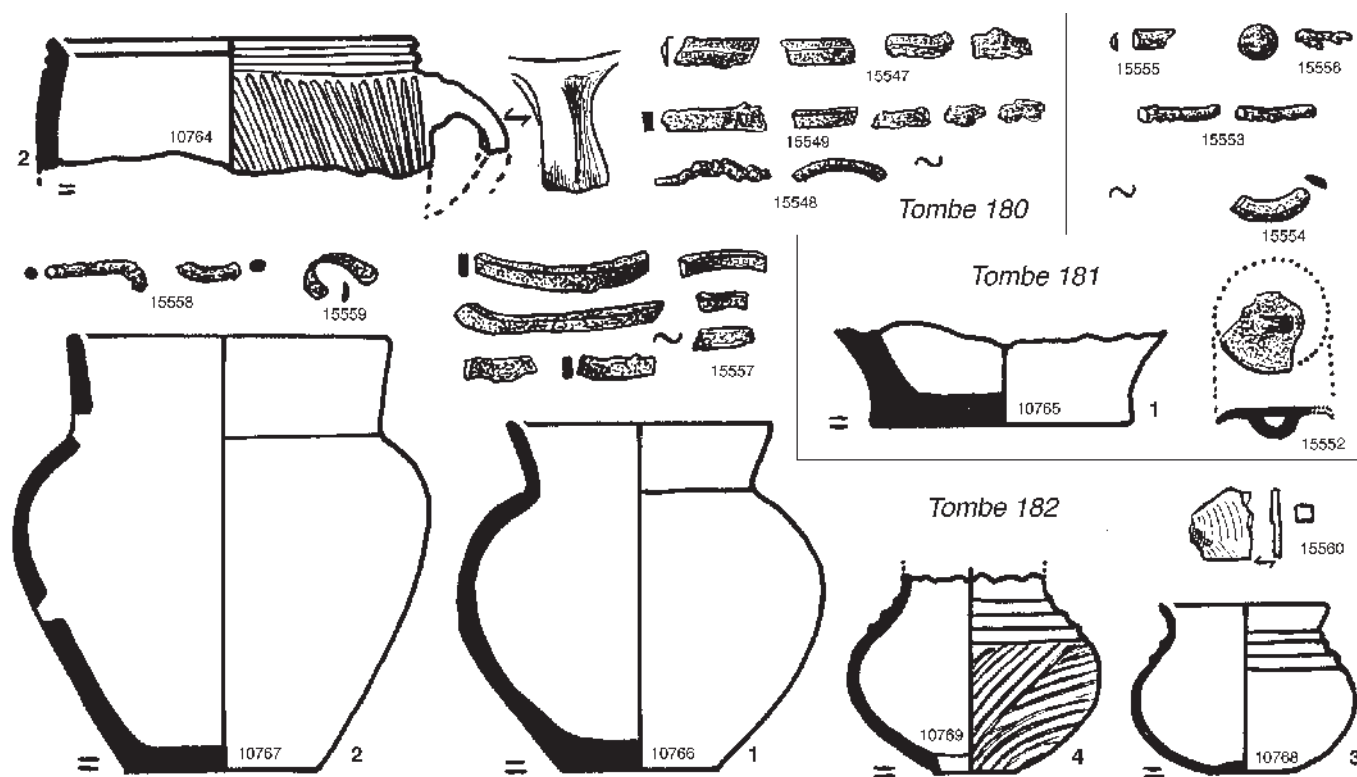


Fig. 231 : Mobilier des tombes 180, 181 et 182.

3 (10768) : petit vase en poterie brun rouge grossière, noire dans le fond. H : 0,065 m ; Do : 0,07 m ; Db : 0,03 m. Il était écrasé au fond du vase 10767.

4 (10769) : petit vase en poterie noirâtre grossière, très friable. La panse garde la trace très nette d'une raclette à larges dents émoussées qui servait à égaliser la surface avant le lissage. H actuelle : 0,075 m ; Do : 0,055 m environ ; Db : 0,03 m environ. Il était à côté de l'ossuaire.

5 (10770) : fragment isolé d'un grand vase épais en poterie grossière très friable, noire à l'intérieur, orangé à l'extérieur. Non figuré.

– *Bronze* :

15557 : fragments de bracelet à section rectangulaire. Côtés : 0,004 x 0,002 m.

15558 : fragments de bracelet à section ronde. D : 0,002 m.

15559 : fragment d'anneau.

– *Pierre* :

15560 : petit silex cassé portant un bulbe de percussion.

– *Données anthropologiques* :

L'ossuaire a livré 54,6 g d'os appartenant à un enfant jeune.

Tombe 183

Description générale

Intacte (fig. 232). Dalle de couverture déplacée par la charrue. A 0,60 m du sol actuel, loculus ovale de 0,50 m x 0,60 m et de 0,10 m de profondeur, surcreusé jusqu'à 0,20 m à un bout, à l'emplacement des vases, et contenant des cendres (fig. 233).

Inventaire du dépôt funéraire (fig. 235)

– *Céramique* : 1 ossuaire, 2 vases à offrandes.

1 (10771) : ossuaire en poterie brunâtre fine légèrement micacée.

Décor finement incisé avant cuisson avec un outil à deux pointes. Les motifs sont alternativement remplis de blanc et de rouge. H : 0,115 m ; Do : 0,16 m ; Db : 0,07 m.

2 (10772) : grand vase en poterie grossière, noirâtre marbrée de brun. Petit mamelon bifide au-dessus d'une ligne de petites encoches horizontales. H : 0,145 m ; Do : 0,13 m ; Db : 0,075 m.

3 (10773) : petit vase intact, en poterie grossière lissée en surface. Petit pointillé léger à la base du col. Trois légères cannelures sur l'épaule. H : 0,07 m ; Do : 0,06 m ; Db : 0,025 m. Il était dans le vase 10772.

– *Bronze* :

15561 : fragments d'un gros bracelet ou torques, à section ronde. D : 0,005 m.

15562 : fragments de bracelet à section quadrangulaire. Côtés : 0,003 x 0,002 m et 0,003 x 0,003 m.

Tous ces fragments étaient parmi les cendres de la fosse.

– *Faune* :

15563 : humérus droit de mouton, non brûlé, dans l'ossuaire, en surface.

– *Données anthropologiques* :

539,5 g d'os ont été recueillis dans cette sépulture. L'ossuaire en contenait 427,4 g qui correspondent à un sujet adulte et à un sujet d'âge indéterminé ; le loculus en renfermait 112,1 g compatibles avec ceux observés dans le vase cinéraire. Il s'agit sans doute d'une sépulture double associant un adulte à un sujet d'âge indéterminé.

Tombe 184

Description générale



Fig. 232 : Vue de la tombe 183.

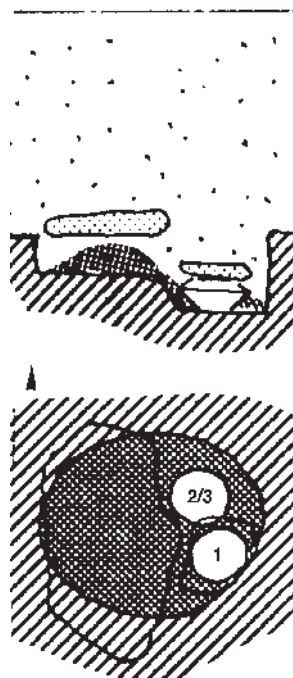


Fig. 233 : Coupe et plan de la tombe 183.



Fig. 234 : Coupe et plan de la tombe 185.

Dalle de couverture soulevée par la charrue. A 0,80 m du sol actuel, petite fosse de 0,40 m de diamètre et de 0,10 m de profondeur, contenant des cendres.

Inventaire du dépôt funéraire

– *Céramique* : 2 tessons isolés.

1 (10774) : fragment d'un grand vase à parois épaisses en poterie rougeâtre fine. Non figuré.

2 (10775) : fragment d'un grand vase en poterie rougeâtre grossière. Non figuré.

– *Données anthropologiques* :

Restes d'un sujet d'âge indéterminé.

Tombe 185

Description générale

Dalle de couverture soulevée par la charrue. A 0,75 m du sol actuel, loculus ovale de 0,40 m x 0,35 m, profond de 0,20 m, contenant des cendres (fig. 234).

Inventaire du dépôt funéraire (fig. 235)

– *Céramique* : 2 ossuaires.

1 (10776) : ossuaire en poterie grossière, brunâtre marbrée de rouge. H : 0,16 m ; Do : 0,15 m ; Db : 0,10 m. Cannelures sur l'épaule.

2 (10777) : ossuaire en poterie grossière, noire à la cassure, rouge et brune à l'extérieur. H : 0,19 m ; Do : 0,115 m ; Db : 0,10 m. Cannelures larges sur l'épaule.

– *Bronze* :

15564 : anneau plat à section ovale déformé par le feu. D : 0,003 x 0,002 m.

15565 : deux fragments d'anneaux plats à section triangulaire.

15566 : fragments d'anneaux ou de bracelets à section rectangulaire.

15567 : petit clou à tige très mince. L : 0,005 m.

Ces fragments étaient dans l'ossuaire 10776.

15568 : anneau plat sur une face, prolongé par une barrette, sans doute un anneau double incomplet. L : 0,005 m ; D extérieur : 0,020 m.

15569 : fragments de boutons coniques à barrette horizontale.

15570 : débris à demi fondus.

Ces fragments étaient dans les cendres de la fosse.

– *Faune* :

15571 : humérus droit, probablement de chèvre, non brûlé, devant les ossuaires, presque au fond de la fosse.

15572 : fragment d'un radius droit de chèvre, brûlé, mêlé aux os humains de l'ossuaire 10777.

– *Données anthropologiques* :

Ossuaire 10776 : 467,2 g d'os appartenant à un sujet adulte.

Ossuaire 10777 : 614,4 g d'os appartenant à un sujet adulte.

Aucune anomalie ne permet de soupçonner la présence de deux individus. De plus, un fragment de clavicule de l'ossuaire 10776 colle avec un fragment de clavicule de l'ossuaire 10777. Il s'agit donc probablement d'une sépulture individuelle.

Tombe 186

Description générale

Intacte (fig. 236). A 0,70 m du sol actuel, grande dalle de couverture en place. Au-dessous, au fond d'une fosse ovale de 1,40 m x 0,90 m et de 0,55 m de profondeur, grand foyer lenticulaire de 0,30 m d'épaisseur au centre et de 1,10 m de grand diamètre, formé de cendres charbonneuses ne renfermant pas d'os brûlés, reposant sur des pierres irrégulières disposées en trois couches, immédiatement sur le rocher en place (fig. 237). Parmi les pierres et les cendres, tessons de 6 vases plus ou moins incomplets, un fragment d'anneau caréné en bronze et une dent de porc non brûlée. On avait recouvert de terre les braises vives

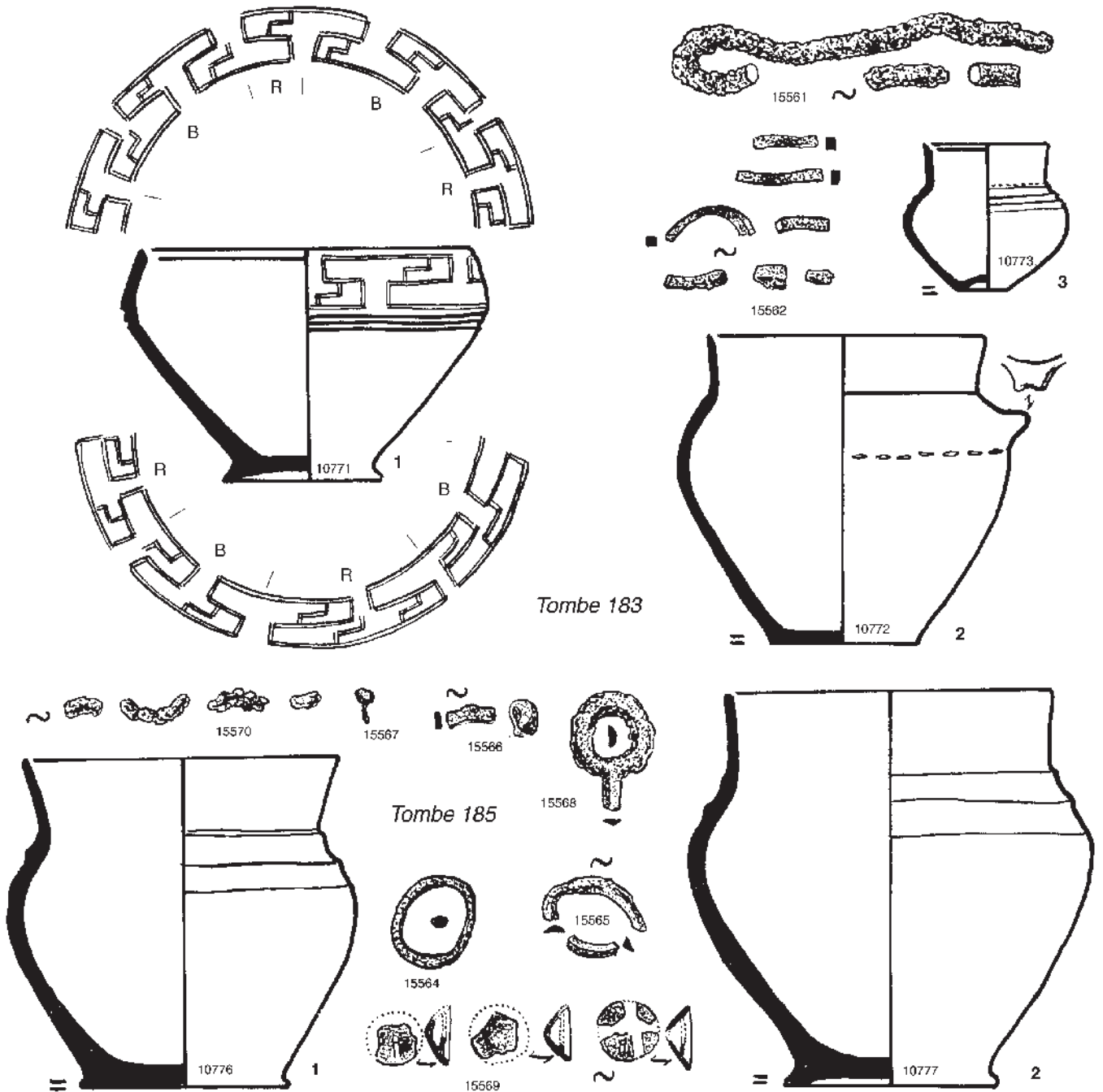


Fig. 235 : Mobilier des tombes 183 et 185.

du foyer, ce qui donnait en surface une mince couche de terre rougeie. L'ossuaire et les offrandes avaient ensuite été déposés à l'extrémité de la grande fosse laissée libre — l'ossuaire reposait sur un bord du foyer — et le creux qui restait avait été rempli avec des cendres du bûcher funéraire qui contenaient des os brûlés. Une grande dalle de couverture en calcaire, mesurant 0,95 m x 0,80 m x 0,08 ne recouvrait qu'une partie de la fosse. Il est probable qu'un tas de pierres, aujourd'hui disparu, complétait la protection.

Inventaire du dépôt funéraire (fig. 238)

– *Céramique* : 1 ossuaire, 4 vases à offrandes, fragments de 6 vases incomplets dans le foyer.

1 (10778) : ossuaire en poterie gris-brun grossière, très effrité dans la partie inférieure. H : 0,22 m ; Do : 0,17 m ; Db : 0,085 m.

2 (10779) : grand vase en poterie grossière grise, marbrée de brun-rouge, très effritée dans la partie inférieure. Trois larges cannelures soulignées par deux rainures profondes sur l'épaule. H : 0,285 m ; Do : 0,18 m ; Db : 0,095 m.

3 (10780) : petite écuelle en poterie noirâtre grossière, très effritée.



Fig. 236 : Vue de la fermeture (en A) et du dépôt (en B) de la tombe 186.

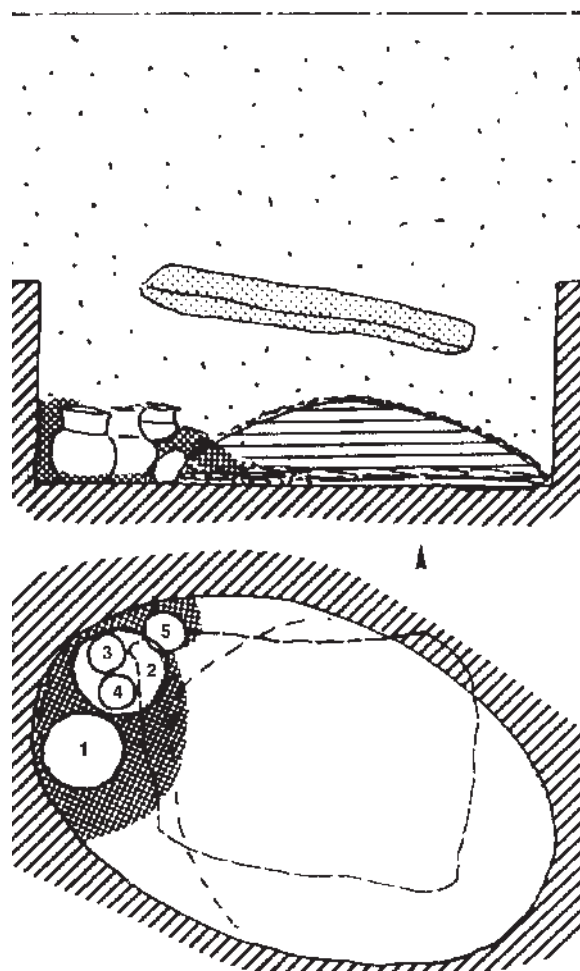


Fig. 237 : Coupe et plan de la tombe 186.

Mamelon de préhension vertical sous le bord. H : 0,065 m ; Do : 0,065 m ; Db : 0,03 m.

4 (10781) : petit vase en poterie fine très friable, noir à l'intérieur, rouge-orangé à l'extérieur. H : 0,085 m ; Do : 0,08 m ; Db : 0,03 m.

Les vases 10780 et 10781 étaient au fond du vase 10779.

5 (10782) : petit vase en poterie grossière gris-brun marbré de brun-rouge. Quatre cannelures fines et bien marquées sur l'épaule. H : 0,065 m ; Do : 0,06 m ; Db : 0,025 m. Il était à côté du vase 10779, à la hauteur de l'épaule.

Les fragments suivants étaient dans le foyer de la fosse.

6 (10783) : fragments d'un vase incomplet en poterie noire et friable, assez fine, orné de dépressions faites avec le bout des doigts, sous le

bord. Deux anses plates et collées, sur l'épaule. Do : 0,15 m.

7 (10784) : deux fragments d'un fond de vase en poterie brunâtre grossière. Db : 0,08 m.

8 (10785) : treize fragments d'un grand vase de forme indéterminée en poterie assez fine, grisâtre. Non figurés.

9 (10786) : huit fragments d'un vase à parois assez minces en poterie beige grisâtre dure, contenant du quartz. Non figurés.

10 (10787) : quatre fragments de poterie rougeâtre friable contenant du quartz. Non figurés.

11 (10788) : quatre fragments d'un grand vase à parois épaisses, en poterie grossière, rouge à l'extérieur, noire à l'intérieur. Non figurés.

– *Bronze* :

15573 : rasoir à double tranchant. L : 0,105 m.

15574 : épingle à tête aplatie et enroulée. L : 0,135 m.

Ces deux objets étaient dans l'ossuaire, en surface.

15575 : fragment de petit anneau caréné, dans le grand foyer.

– *Faune* :

15576 : humérus gauche de mouton, non brûlé, dans l'ossuaire, en surface.

15577 : incisive de porc, non brûlée.

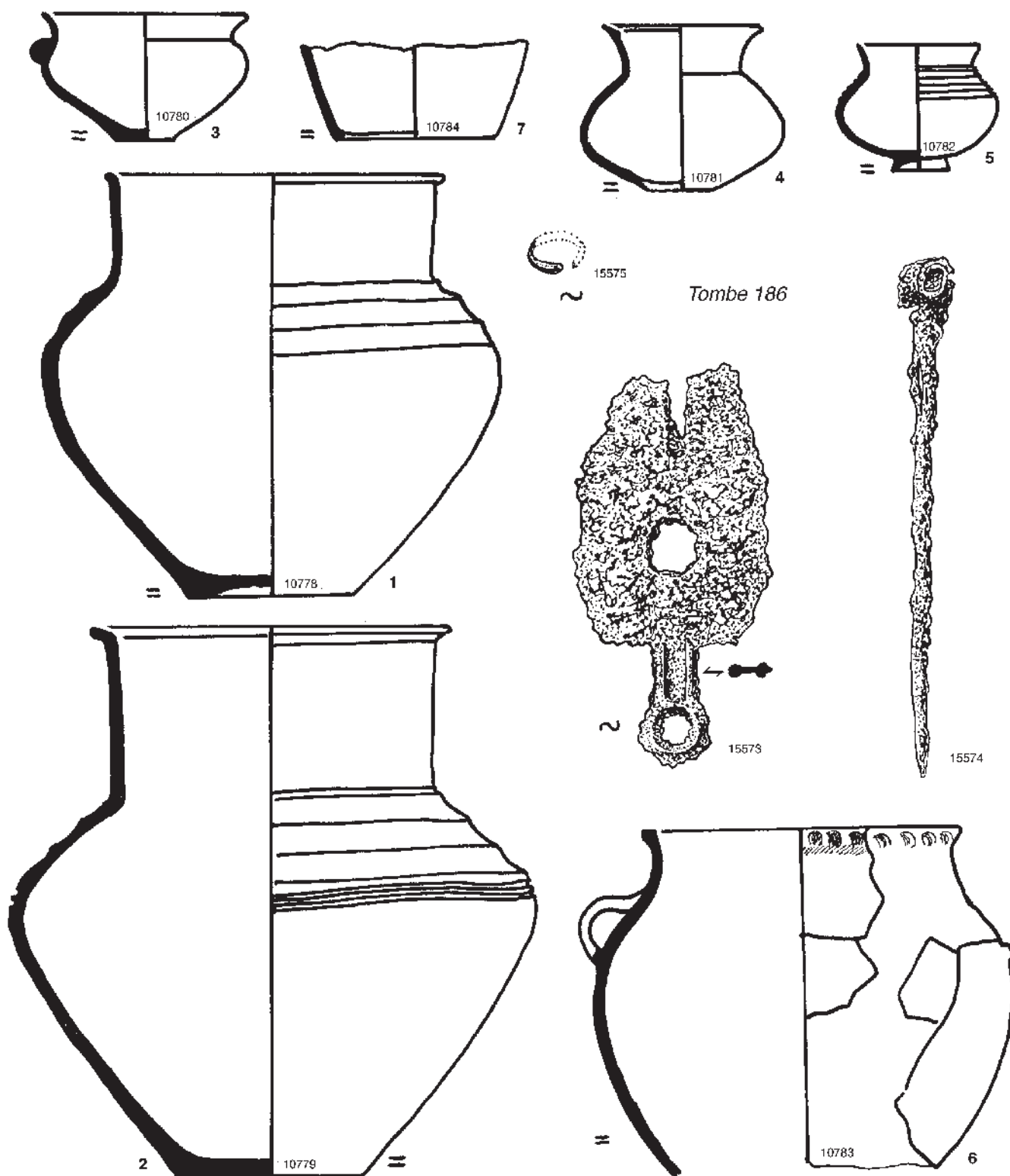


Fig. 238 : Mobilier de la tombe 186.



Fig. 239 : Coupe et plan de la tombe 187.

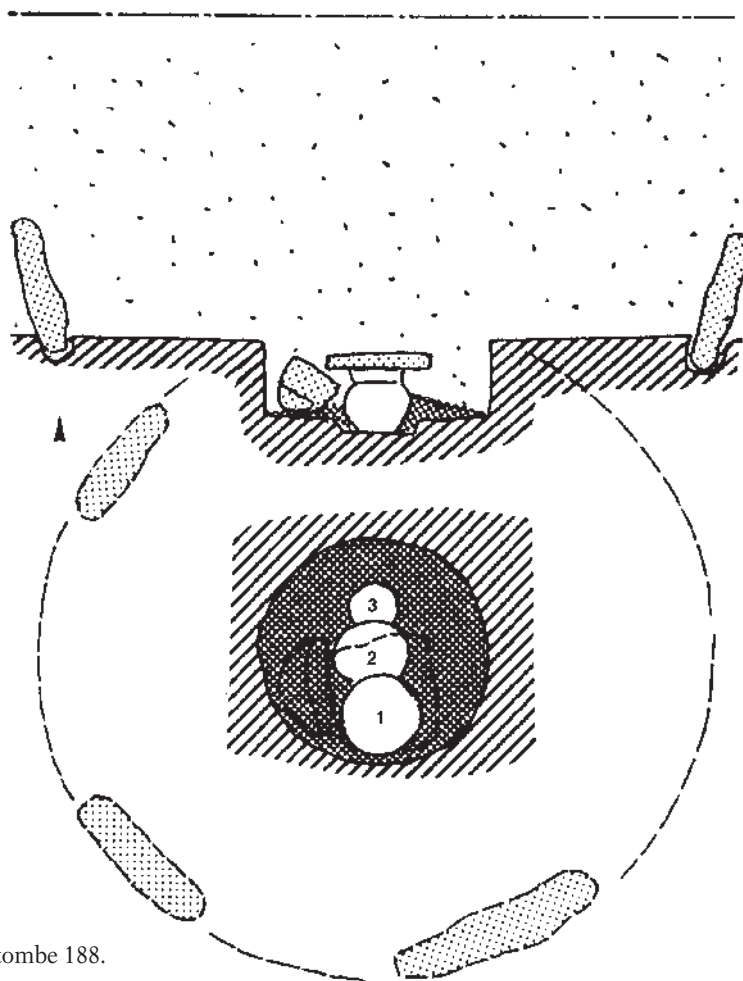


Fig. 240 : Coupe et plan de la tombe 188.

– *Données anthropologiques :*

Dans l'ossuaire, au dessus du rasoir, de l'épingle et de l'humérus d'ovicapriné, qui tous reposaient sur le dépôt osseux principal, se trouvait une couche de cendres contenant également des os brûlés, comme ceux qui recouvraient les vases non fermés et qui emplissaient la fosse. Ce sont en tout 1148,2 g d'os humains qui ont été recueillis. L'ossuaire en contenait 1083,2 g qui appartiennent à un sujet adulte, le loculus en a livré 65 g appartenant à un sujet adulte. Rien ne permet de conclure à une sépulture double.

Tombe 187

Description générale

Intacte. Dalle de couverture ovale (0,65 m x 0,45 m) en place. A 0,70 m du sol actuel, fosse de 0,50 m de diamètre et 0,35 m de profondeur, contenant des cendres du bûcher (fig. 239).

Inventaire du dépôt funéraire (fig. 241)

– *Céramique :* 1 ossuaire, 2 vases à offrandes.

1 (10789) : ossuaire en poterie brun-rougeâtre marbrée de noir, grossière et friable. H : 0,205 m ; Do : 0,15 m ; Db : 0,08 m.

2 (10790) : petit vase en poterie grossière brun-jaunâtre, plus claire à l'intérieur. Deux larges cannelures sur l'épaupe. H : 0,10 m ; Do : 0,08 m ; Db : 0,035 m. Il était au fond de l'ossuaire.

3 (10791) : petite écuelle en poterie noirâtre grossière et friable, avec un tenon cylindrique rivé sous le bord. H : 0,07 m ; Do : 0,115 m ; Db :

0,065 m. Elle était à côté de l'ossuaire.

– *Bronze :*

15578 : épingle à tête aplatie et enroulée. L : 0,10 m.

15579 : anneau-spirale formé d'un fil cylindrique enroulé sept fois. H : 0,013 m ; diamètre : 0,022 m.

15580 : fragment d'anneau caréné.

Ces trois objets étaient dans l'ossuaire, en surface.

15581 : fragments de bracelets à section quadrangulaire. Côtés : 0,004 x 0,002 m et 0,004 x 0,004 m.

15582 : fragments d'anneaux carénés.

Ces débris, très altérés par le feu, étaient parmi les cendres de la fosse.

– *Faune :*

15583 : fémur droit d'ovicapriné, non brûlé, devant l'ossuaire.

– *Données anthropologiques :*

L'ossuaire contenait 391,3 g d'os appartenant à un sujet adulte ; le loculus en renfermait 40,9 g qui ne présentent aucune incompatibilité avec ceux du vase cinéraire. Il s'agit sans doute d'une tombe individuelle.

Tombe 188

Description générale

Dalle de couverture déplacée par la charrue. A 0,85 m du sol actuel,

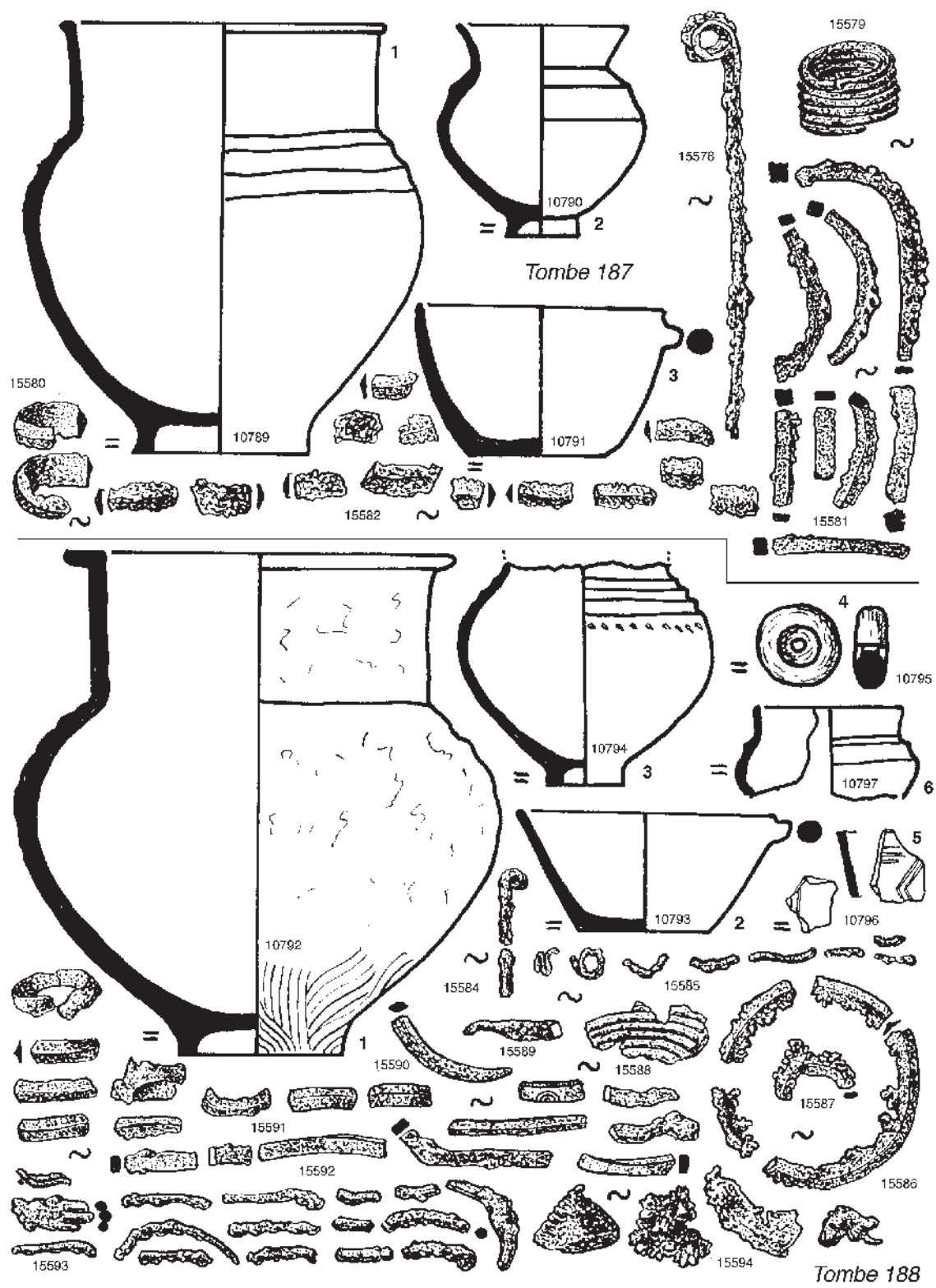


Fig. 241 : Mobilier des tombes 187 et 188.

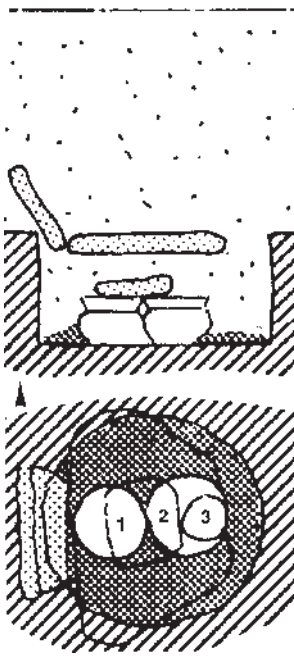


Fig. 242 : Coupe et plan de la tombe 189.

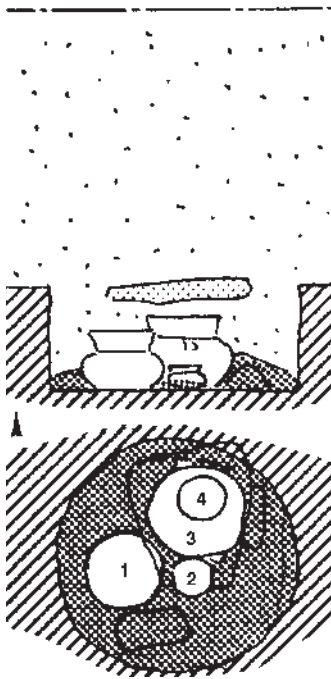


Fig. 245 : Coupe et plan de la tombe 190.

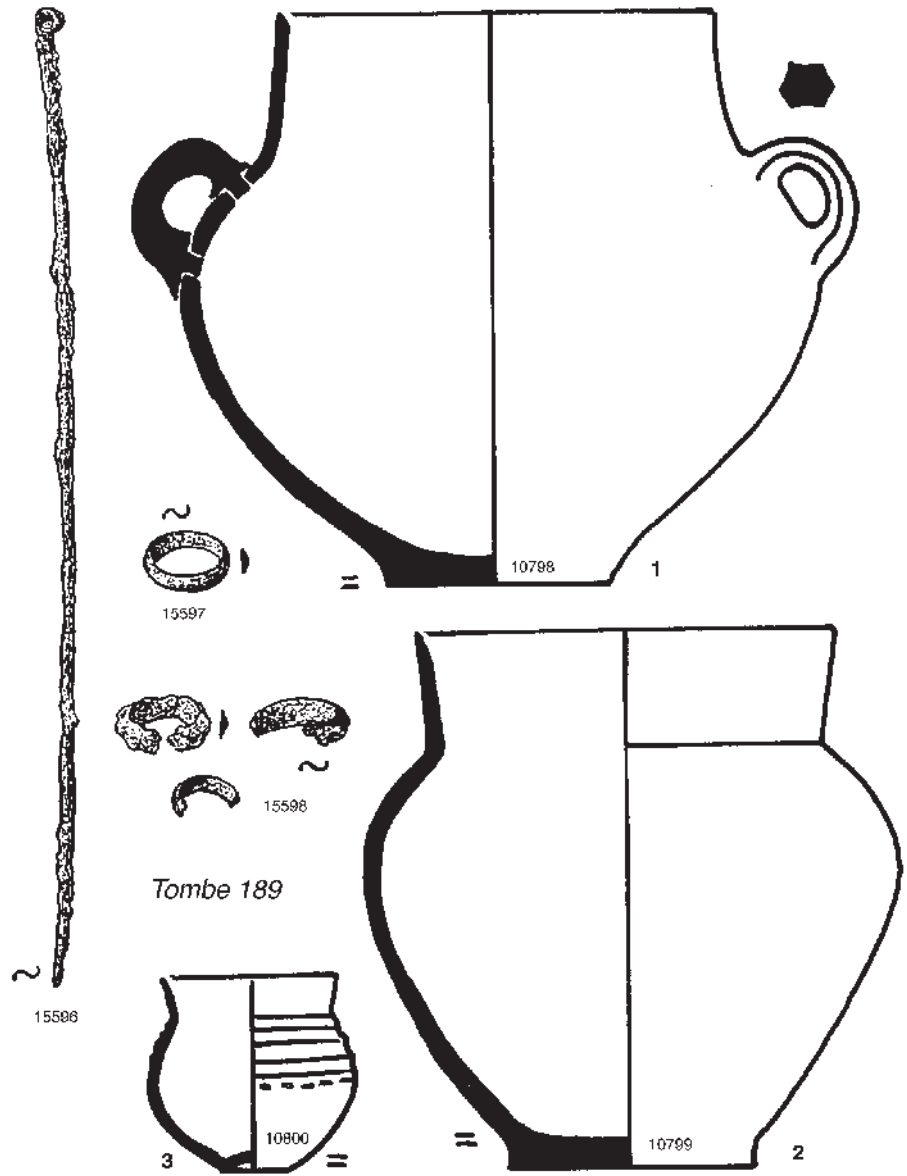


Fig. 243 : Mobilier de la tombe 189.



Fig. 244 : Vue de la tombe 190.

fosse de 0,60 m de diamètre et de 0,20 m de profondeur, contenant des cendres. Sur le bord de la fosse, trois pierres hautes de 0,35 m à 0,40 m, dressées verticalement, devaient faire partie d'un petit cercle de 1,40 m de diamètre entourant la sépulture (fig. 240).

Inventaire du dépôt funéraire (fig. 241)

– *Céramique* : 1 ossuaire, 2 vases à offrandes, une pendeloque, 3 tessons isolés.

1 (10792) : ossuaire en poterie rougeâtre grossière et très friable, gardant en surface la trace des doigts qui l'ont modelé et, dans la partie inférieure, des traces d'égalisation avec une raclette dentée. H : 0,24 m ; Do : 0,18 m ; Db : 0,075 m.

2 (10793) : petite écuelle en poterie brun-rouge grossière et friable. Petit tenon cylindrique rivé sous le bord. H : 0,055 m ; Do : 0,12 m ; Db : 0,06 m. Elle était à côté de l'ossuaire.

3 (10794) : petit vase en poterie noirâtre et friable. Le col manque. Trois cannelures sur l'épaule, soulignées par un pointillé oblique. H actuelle : 0,105 m ; D à la base du col : 0,075 m ; Db : 0,035 m. Il était à côté de l'ossuaire.

4 (10795) : pendeloque en poterie brunâtre grossière. D : 0,04 m ; E : 0,016 m ; D du trou : 0,006 m ; P : 32,9 g.

5 (10796) : deux fragments d'un plat en poterie noirâtre micacée fine et dure, à décor intérieur incisé avant cuisson avec un poinçon à pointe mousse. Ils étaient parmi les cendres de la fosse.

6 (10797) : fragment d'un petit vase en poterie grise et fine, solide. Il était sur les cendres de la fosse, en surface.

– *Bronze* :

15584 : deux fragments d'une épingle à tête aplatie et enroulée.

15585 : débris de fils à section ronde qui semblaient tordus en spirale.

15586 : débris d'un grand anneau plat à section triangulaire, à demi fondus. D extérieur : 0,05 m environ.

15587 : fragment d'un anneau plat plus petit, à demi fondu. D extérieur : 0,02 m environ.

15588 : fragment de ruban cannelé (anneau de cheveux ?). L : 0,015 m environ.

15589 : fragment de tige quadrangulaire altéré par le feu. Côtés : 0,004 m.

15590 : fragment de grand anneau plat à section ovale. D : 0,004 x 0,002 m.

15591 : trente fragments d'anneaux carénés.

15592 : fragments de bracelet à section rectangulaire ; sur l'un deux, demi-cercles concentriques finement gravés. Côtés : 0,004 x 0,002 m.

15593 : fragments d'un bracelet filiforme à section ronde, sans doute enroulé en spirale. D : 0,002 m.

15594 : 90 grammes de fragments fondus.

Tous ces débris étaient dans la fosse.

– *Faune* :

15595 : humérus droit d'ovicapriné, non brûlé, à côté de l'ossuaire.

– *Données anthropologiques* :

L'ossuaire contenait 619,5 g d'os appartenant à un sujet adulte et un enfant jeune (?).

Tombe 189

Description générale

Intacte. Dalle de couverture en place, à 0,60 m du sol actuel. Une petite dalle dressée verticalement était soit coincée intentionnellement par la grosse dalle, soit redressée par son poids. Au-dessous, sous une couche de 0,20 m de terre, une petite dalle très mince surmontée d'une

mince couche de cendres, posée sur l'embouchure de l'ossuaire et en partie sur celle du vase voisin. La fosse, contenant des cendres, mesurait 0,60 m de diamètre et 0,50 m de profondeur au-dessous de la grande dalle (fig. 242).

Inventaire du dépôt funéraire (fig. 243)

– *Céramique* : 1 ossuaire, 2 vases à offrandes.

1 (10798) : ossuaire en poterie brunâtre grossière et friable. Le col jaunâtre à l'extérieur est mieux cuit, mais la partie inférieure était très fragile. Anses cannelées rivées, mais l'une d'elles était cassée et absente quand on a mis ce vase dans la tombe. H : 0,225 m ; Do : 0,165 m ; Db : 0,085 m.

2 (10799) : grand vase en poterie grossière très friable, noire à la cassure, brun-rouge à l'extérieur. H : 0,21 m ; Do : 0,16 m ; Db : 0,095 m.

3 (10800) : petit vase en poterie fine, légèrement micacée, noirâtre. Trois cannelures sur l'épaule soulignées par une ligne de tirets horizontaux. H : 0,075 m ; Do : 0,065 m ; Db : 0,025 m. Il était dans le vase 10799.

– *Bronze* :

15596 : épingle à tête aplatie et enroulée. L : 0,195 m. Elle était dans l'ossuaire, en surface.

15597 : petit anneau fermé à section ovale. D : 0,014 m.

15598 : fragments d'anneaux carénés. Ils étaient parmi les cendres de la fosse.

– *Faune* :

15599 : humérus droit d'ovicapriné, non brûlé, devant l'ossuaire. Il est verdi par contact avec l'anneau 15597.

15600 : fragment brûlé d'un radius droit d'ovicapriné, parmi les os humains de l'ossuaire.

– *Données anthropologiques* :

L'ossuaire a livré 762,2 g appartenant à un adolescent ou un adulte.

Tombe 190

Description générale

Intacte (fig. 244). A 0,75 m du sol actuel, dalle de couverture mince. Dessous, loculus de 0,65 m de diamètre, renfermant des cendres très blanches (fig. 245). Les vases étaient calés avec des pierres.

Inventaire du dépôt funéraire (fig. 246)

– *Céramique* : 1 ossuaire, 3 vases à offrandes.

1 (10801) : ossuaire en poterie noirâtre marbrée de brun-rouge, grossière et très friable dans la partie inférieure. H : 0,165 m ; Do : 0,18 m ; Db : 0,085 m. Deux larges cannelures sur l'épaule soulignées par une ligne de croissants estampés avec le bout d'une baguette cylindrique tenue obliquement.

2 (10802) : petit vase en poterie noirâtre marbrée de rouge, assez grossière. Une fine incision tracée maladroitement encercle l'épaule et se raccorde par un pointillé. H : 0,07 m ; Do : 0,065 m ; Db : 0,02 m. Il était à côté de l'ossuaire.

3 (10803) : grand vase en poterie noirâtre grossière et friable dans le fond. Anses rivées, à section carrée, dont une manquait déjà quand on a mis le vase dans la fosse. Il est nettement dissymétrique et c'est peut-être pour l'équilibrer qu'on avait volontairement cassé cette anse. H : 0,22 m ; Do : 0,17 m ; Db : 0,085 m.

4 (10804) : petit vase en poterie fine, brunâtre, marbrée de noir. Un pointillé simple à la base du col, deux cannelures sur l'épaule soulignées par un pointillé double. H : 0,085 m ; Do : 0,08 m ; Db : 0,035 m. Il était dans le 10803.

– *Faune* :

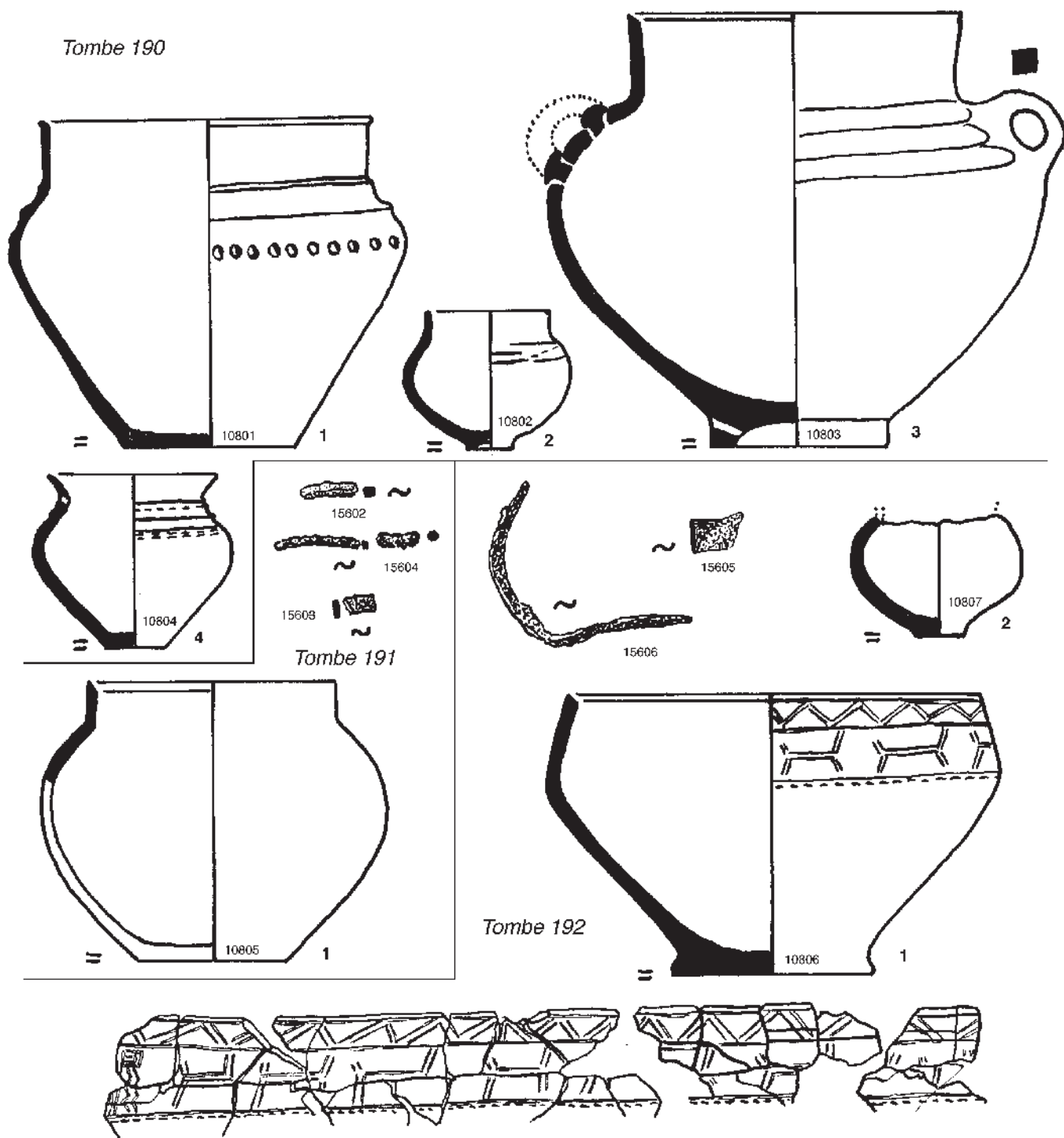


Fig. 246 : Mobilier des tombes 190, 191 et 192.

15601 : humérus droit d'ovicapriné, non brûlé, dans l'ossuaire, en surface.

- *Données anthropologiques* :

L'ossuaire contenait 379,3 g d'os appartenant à un grand enfant ou un adolescent.

Tombe 191

Description générale

A 0,60 m du sol actuel, ossements brûlés, mottes de terre rouge et débris de bronze. Le diamètre du loculus était indéterminable.

Inventaire du dépôt funéraire (fig. 246)

– *Céramique* : 1 vase.

1 (10805) : vase en poterie rouge grossière extrêmement friable, non reconstituable. Do : 0,12 m environ. Il était posé à l'envers, le fond en l'air, sur la poignée d'ossements.

– *Bronze* :

15602 : fragments de bracelets à section carrée. Côtés : 0,002 m.

15603 : fragment de bracelet ou d'anneau en bandelette plate.

Côtés : 0,005 x 0,002 m.

15604 : fragment de tige à section ronde. D : 0,002 m.

– *Données anthropologiques* :

Les os recueillis (27,7 g) appartiennent à un sujet d'âge indéterminé.

Tombe 192

Description générale

Entièrement soulevée par la charrue.

Inventaire du dépôt funéraire (fig. 246)

– *Céramique* : 2 vases, 1 tesson isolé.

1 (10806) : écuelle en poterie grossière, brune, et affinée à l'extérieur, noire à la cassure. Décor incisé avant cuisson avec un poinçon. H : 0,14 m ; Do : 0,20 m ; Db : 0,10 m.

2 (10807) : petit vase en poterie grossière, brunâtre à l'extérieur, beige à l'intérieur. Le col était absent. D à la base du col : 0,06 m ; Db : 0,025 m ; H actuelle : 0,055 m.

3 (10808) : tesson isolé, épais, en poterie grossière rouge en surface, grise à l'intérieur. Non figuré.

– *Bronze* :

15605 : fragment d'anneau large. Côtés : 0,009 x 0,002 m.

15606 : fragment d'un bracelet à section rectangulaire. Côtés : 0,005 x 0,002 m.

– *Données anthropologiques* :

Restes d'un sujet d'âge indéterminé. Les os étaient accompagnés de cailloux brûlés et d'une motte d'argile rouge.

Tombe 193

Description générale

Décapitée par la charrue. A 0,75 m du sol actuel, fond d'un loculus d'environ 0,50 m de diamètre, ne renfermant pas de cendres, encore profond de 0,15 m (fig. 247).

Inventaire du dépôt funéraire (fig. 249)

– *Céramique* : 1 ossuaire, 2 vases à offrandes.

1 (10809) : ossuaire en poterie rougeâtre grossière et très friable, désagrégée par la charrue. Le fond seul était en place. Db : 0,10 m.

2 (10810) : fond de vase déposé à côté de l'ossuaire, en poterie rougeâtre grossière et friable. Db : 0,075 m environ.

3 (10811) : quelques fragments d'une écuelle en poterie noirâtre assez fine, déposée à côté des deux vases précédents.

– *Bronze* :

15607 : petit anneau (ou perle) caréné. D : 0,007 m.

15608 : débris de petits anneaux plus étroits.

– *Données anthropologiques* :

Une motte de terre rougie accompagnait les os humains brûlés d'un sujet d'âge indéterminé.

Tombe 194

Description générale

Entièrement soulevée par la charrue.

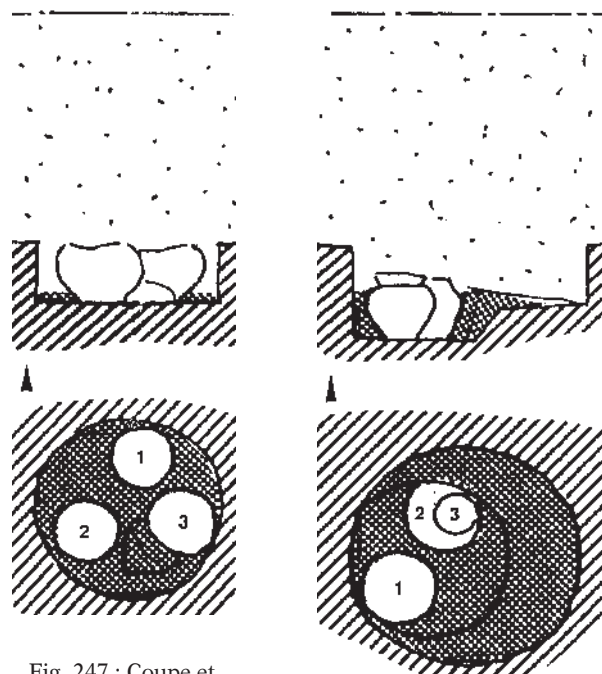


Fig. 247 : Coupe et plan de la tombe 193.

Fig. 248 : Coupe et plan de la tombe 196.

Inventaire du dépôt funéraire (fig. 249)

– *Céramique* : 2 vases non reconstituables, 1 tesson isolé.

1 (10812) : vase en poterie grossière brunâtre. Non figuré.

2 (10813) : vase en poterie grossière, brunâtre à l'intérieur, rougeâtre à l'extérieur. Non figuré.

3 (10814) : tesson isolé en poterie rougeâtre à l'extérieur, contenant du quartz et du mica doré. Non figuré.

– *Bronze* :

15609 : petite épingle à tête sphérique. L : 0,08 m.

– *Faune* :

15610 : métacarpien d'ovicapriné, non brûlé.

– *Données anthropologiques* :

Restes d'un sujet d'âge indéterminé.

Tombe 195

Description générale

Entièrement soulevée par la charrue.

Inventaire du dépôt funéraire (fig. 249)

– *Céramique* : 1 ossuaire, 2 vases à offrandes, une pendeloque.

1 (10815) : ossuaire en poterie brunâtre grossière et friable, non reconstituable. Une seule anse a été recueillie.

2 (10816) : fragments d'un petit vase incomplet en poterie brunâtre fine, noire en surface, contenant du quartz et du mica. Do : 0,07 m environ.

3 (10817) : petit vase en poterie grise fine. H : 0,05 m ; Do : 0,06 m ; Db : 0,025. Le fond, incomplet, portait un motif incisé avant cuisson, probablement une croix. La petite dalle en calcaire qui recouvrait l'ossuaire porte l'empreinte très nette du bord du vase 10817. Nous en déduisons évidemment que ce petit vase était initialement déposé dans

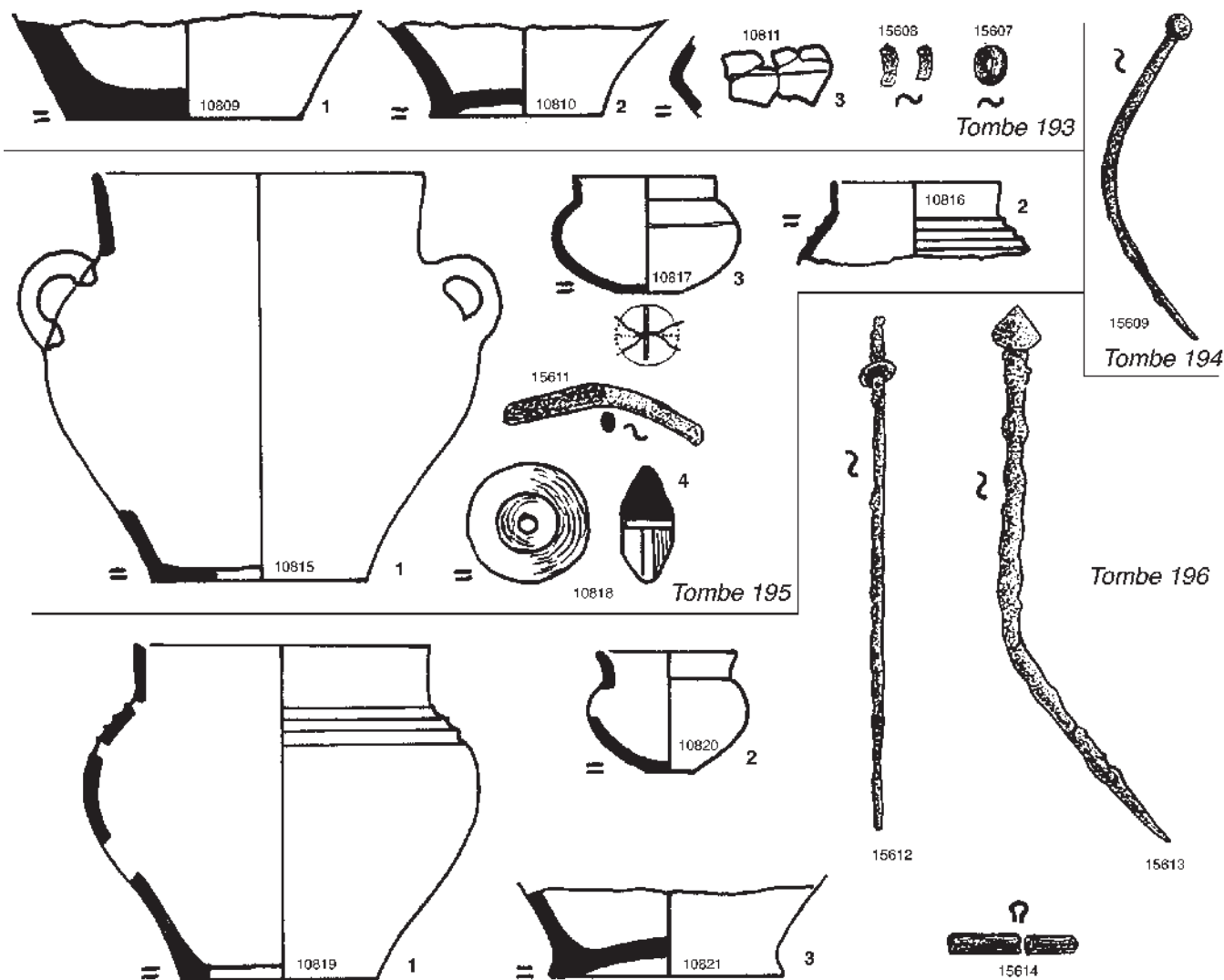


Fig. 249 : Mobilier des tombes 193, 194, 195 et 196.

l'ossuaire, en surface.

4 (10818) : pendeloque en poterie brunâtre grossière. D : 0,05 m ; E : 0,02 m ; Trou légèrement conique, D : 0,010 et 0,008 m ; P : 37,8 g.

– Bronze :

15611 : fragment d'un bracelet à section ovale. D : 0,004 x 0,003 m.

– Données anthropologiques :

Restes d'un sujet d'âge indéterminé.

Tombe 196

Description générale

Décapitée par la charrue. A 0,65 m du sol actuel, fond du loculus de 0,60 m de diamètre et 0,10 m de profondeur, contenant des cendres, et surcreusé de 0,10 m à l'emplacement des vases (fig. 248).

Inventaire du dépôt funéraire (fig. 249)

– Céramique : 1 ossuaire, 2 vases à offrandes, 1 tesson isolé.

1 (10819) : ossuaire en poterie noire grossière et très friable, non reconstituable.

2 (10820) : petit vase en poterie brunâtre grossière et friable. H : 0,05 m environ ; Do : 0,06 m ; Db : 0,02 m.

3 (10821) : grand vase en poterie noirâtre grossière et friable. Il était à côté de l'ossuaire. Db : 0,10 m.

4 (10822) : tesson isolé, en poterie rougeâtre assez fine, dans les cendres de la fosse. Non figuré.

– Bronze :

15612 : épingle dont la tête en matière périssable (bois ou ambre ?) a disparu. Une rondelle posée en collerette la retenait en dessous. L : 0,11 m.

15613 : épingle à tête conique. L : 0,125 m.

Ces deux épingles étaient dans la terre soulevée par la charrue.

– Os :

15614 : deux fragments d'une tige cylindrique, brûlée, parmi les os de l'ossuaire. D : 0,004 m.

– Données anthropologiques :

Les os recueillis appartiennent à un adolescent ou un adulte.

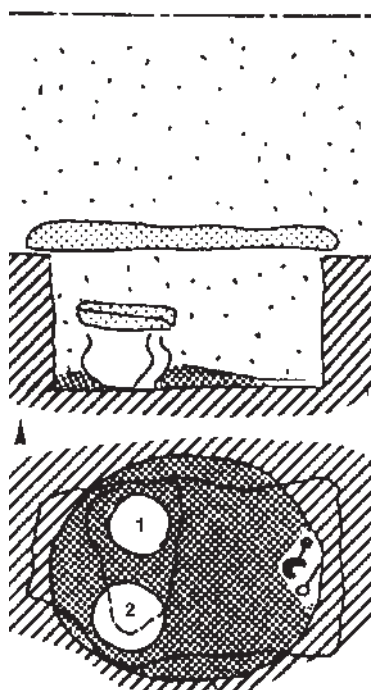


Fig. 250 : Coupe et plan de la tombe 198.

Tombe 197

Description générale

Entièrement soulevée par la charrue.

Inventaire du dépôt funéraire (fig. 252)

– Céramique : 1 vase, une pendeloque.

1 (10823) : fond d'un vase en poterie brunâtre assez fine. Db : 0,05 m.

2 (10824) : pendeloque en poterie assez fine, noire marbrée de jaune en surface. D : 0,05 m ; E : 0,024 m ; D du trou : 0,010 m ; P : 50,2 g.

– Pierre :

15615 : fragment de silex patiné blanc, retouché sur un côté.

– Données anthropologiques :

Restes d'un sujet d'âge indéterminé.

Tombe 198

Description générale

Intacte. A 0,60 m du sol actuel, grande dalle de couverture soulevée par la charrue. Loculus ovale de 0,70 m x 0,60 m, profond de 0,35 m, contenant des cendres (fig. 250). La dalle de couverture en calcaire, irrégulière, mesurait 0,60 m x 0,80 m x 0,10 m (épaisseur moyenne).

Inventaire du dépôt funéraire (fig. 252)

– Céramique : 1 ossuaire, 1 vase à offrandes.

1 (10825) : ossuaire en poterie noirâtre, brun-rouge à la cassure, grossière et très friable. Deux larges cannelures sur l'épaule. Do : 0,15 m environ.

2 (10826) : vase en poterie noirâtre, brun-rouge à la cassure, grossière et friable. H : 0,12 m ; Do : 0,205 m ; Db : 0,09 m. Une petite dalle en calcaire recouvrait les deux vases.

– Bronze :

15616 : rasoir discoïdal ajouré, incomplet. La cassure est ancienne

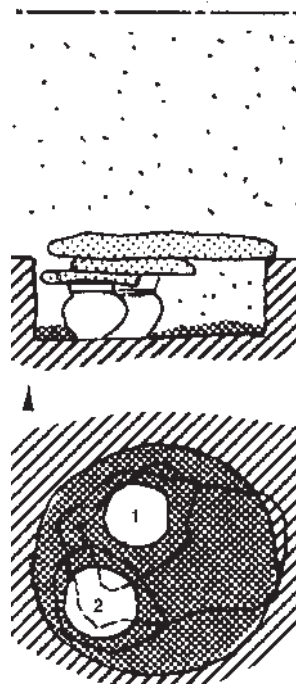


Fig. 251 : Coupe et plan de la tombe 199.

car le fragment manquant n'a pas été retrouvé dans la fosse ; plat sur une face. D : 0,055 m.

15617 : pince à épiler. L : 0,07 m.

15618 : épingle à tête en anneau. L : 0,13 m.

Ces trois objets étaient déposés au fond de la fosse, face à l'ossuaire mais sur le bord opposé.

– Faune :

15619 : humérus gauche d'ovicapriné, non brûlé, dans l'ossuaire, en surface.

– Données anthropologiques :

L'ossuaire contenait 197,8 g d'os appartenant à un sujet adulte.

Tombe 199

Description générale

Intacte. A 0,65 m du sol actuel, dalle de couverture en place. Loculus de 0,60 m de diamètre, profond de 0,20 m, contenant des cendres (fig. 251).

Inventaire du dépôt funéraire (fig. 252)

– Céramique : 1 ossuaire, 1 vase à offrandes.

1 (10827) : ossuaire en poterie gris-brun, grossière. Grandes cannelures sur l'épaule. H : 0,205 m ; Do : 0,185 m ; Db : 0,09 m.

2 (10828) : grand vase en poterie gris-brun grossière. H : 0,17 m ; Do : 0,21 m ; Db : 0,09 m.

Chaque vase était fermé par une petite dalle en calcaire.

– Bronze :

15620 : rasoir rectangulaire à deux tranchants, plat sur une face ; incomplet et brûlé. Il était dans la fosse parmi les cendres.

– Faune :

15621 : humérus droit d'ovicapriné, non brûlé, dans l'ossuaire, en surface.

– Données anthropologiques :

Les 437,3 g d'os recueillis appartiennent à un adulte et à un enfant ou un adolescent. L'ossuaire en contenait 327,8 g appartenant aux deux sujets ; le loculus en renfermait 109,5 g.

Tombe 200

Description générale

Intacte. A 0,75 m du sol actuel, dalle de couverture et loculus de 0,20 m de profondeur et d'environ 0,40 m de diamètre, ne renfermant pas de cendres (fig. 253).

Inventaire du dépôt funéraire (fig. 254)

– Céramique : 1 ossuaire, 4 vases à offrandes.

1 (10829) : ossuaire en poterie rougeâtre grossière et friable. H : 0,165 m ; Do : 0,135 m ; Db : 0,08 m.

2 (10830) : petit vase en poterie grisâtre assez fine, dont le col manquait. La cassure a été régularisée. H : 0,05 m ; Do : 0,05 m ; Db : 0,025 m. Il était dans l'ossuaire, en surface.

3 (10831) : écuelle munie d'un mamelon bifide sous le bord, en poterie brunâtre grossière et friable. H : 0,07 m ; Do : 0,13 m ; Db : 0,065 m.

4 (10832) : grand vase en poterie noirâtre grossière, très friable. Mamelon rivé. Do : 0,14 m environ.

5 (10833) : petit vase intact, en poterie brune grossière et friable, très asymétrique. H : 0,07 m ; Do : 0,06 m ; Db : 0,02 m. Il était dans le vase 10832.

– Bronze :

15622 : fragments de bracelet à tige torsadée, section ronde. D :

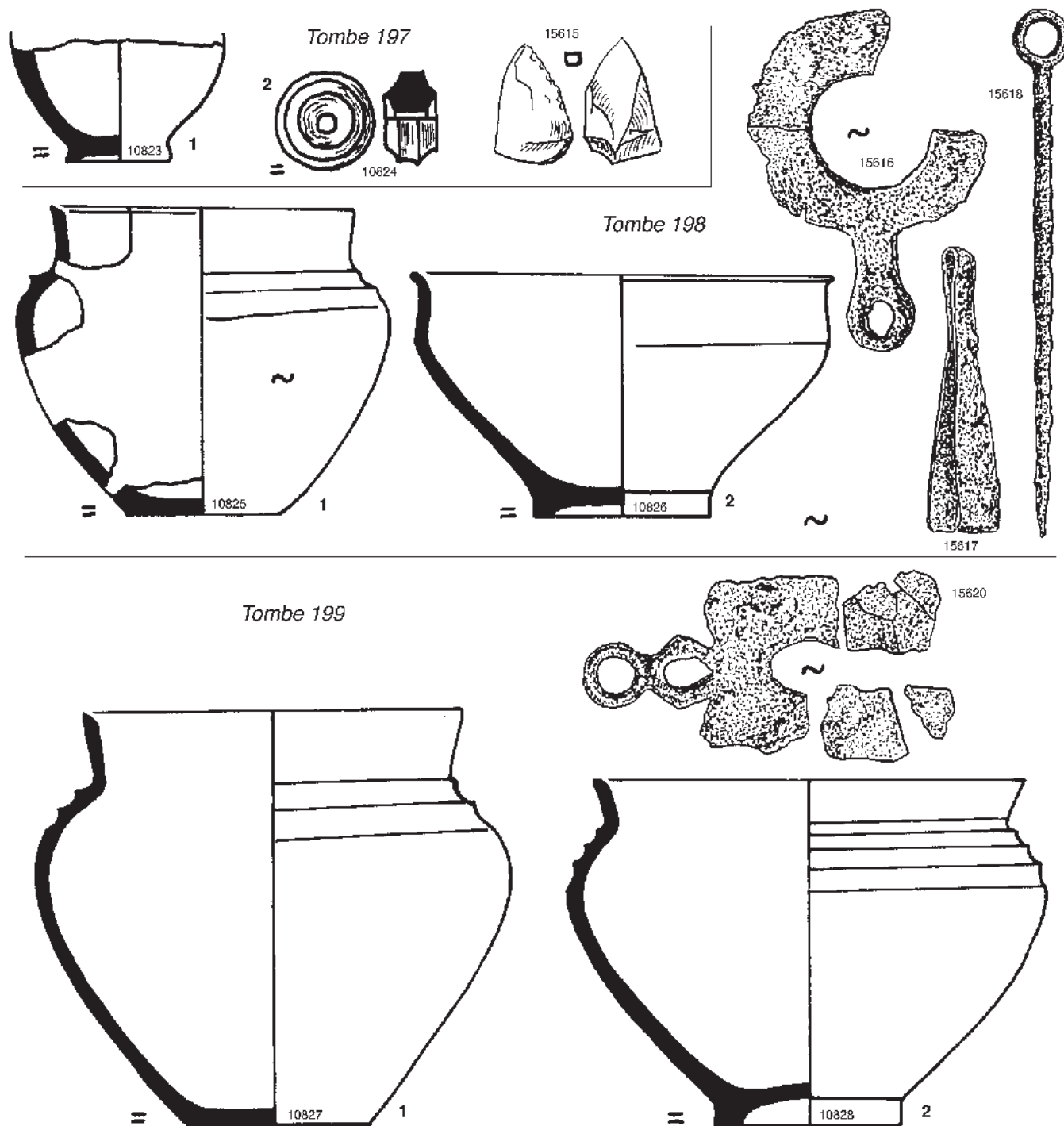


Fig. 252 : Mobilier des tombes 197, 198 et 199.

0,003 m.

15623 : fragments de bracelets à section ronde. D : 0,004 m.

15624 : fragment de bracelet à section ronde, plus fin. D : 0,002 m.

15625 : débris à demi fondus.

Ces fragments étaient au pied des vases.

– *Données anthropologiques* :

L'ossuaire contenait 30,8 g d'os appartenant à un jeune enfant.

Tombe 201

Description générale

Dalle de couverture soulevée par la charrue. A 0,60 m du sol actuel, fosse ovale de 0,70 m x 0,60 m, profonde de 0,10 m, surcreusée à un bout de 0,10 m pour y loger deux vases ; le loculus contenait des

cedres. Plusieurs dalles plates et minces le recouvraient encore en partie (fig. 253).

Inventaire du dépôt funéraire (fig. 254)

– *Céramique* : 2 ossuaires, une pendeloque.

1 (10834) : ossuaire en poterie brunâtre marbrée de jaune et de noir, grossière mais affinée en surface. H : 0,12 m ; Do : 0,13 m ; Db : 0,075 m.

2 (10835) : ossuaire en poterie noirâtre grossière, rouge à la cassure, très friable. H : 0,13 m ; Do : 0,135 m ; Db : 0,06 m.

3 (10836) : pendeloque en poterie noire grossière et friable. D : 0,038 m ; E : 0,016 m ; D du trou : 0,008 m ; P : 16,6 g.

– *Bronze* :

15626 : épingle à tête aplatée et enroulée. l : 0,09 m.

15627 : débris de bracelet à section ronde. D : 0,002 m.

15628 : débris d'une perle tubulaire formée d'un ruban enroulé en spirale.

15629 : débris de petits anneaux ou perles.

15630 : deux fragments d'un grand anneau cannelé, très altérés par le feu.

15631 : débris à demi fondus.

L'épingle était sur les cendres à côté de l'ossuaire 10835, le reste parmi les cendres.

– *Faune* :

15632 : fragment d'humérus droit d'ovicapriné, non brûlé.

15633 : deux fragments indéterminés non brûlés.

Ces os étaient dans l'ossuaire 10835, en surface.

– *Données anthropologiques* :

195,9 g d'ossements humains brûlés ont été recueillis dans la sépulture. L'ossuaire 10834 en contenait 24,4 g dont la plupart appartient à un jeune enfant et quelques fragments à un sujet adulte. L'ossuaire 10835 renfermait 144,9 g d'os appartenant au sujet adulte ; quelques fragments se rapportent à l'enfant. La fosse contenait 26,6 g d'os correspondant à l'adulte. Aucune anomalie ne permet de conclure à une sépulture triple.

Tombe 202

Description générale

Dalle de couverture soulevée par la charrue. A 0,70 m du sol actuel, fosse ovale de 0,80 m x 0,60 m et 0,35 m de profondeur, contenant des cendres (fig. 255). Une petite dalle mince protégeait les vases.

Inventaire du dépôt funéraire (fig. 257)

– *Céramique* : 1 ossuaire, 2 vases à offrandes.

1 (10837) : ossuaire en poterie brunâtre grossière et friable. H : 0,205 m ; Do : 0,15 m ; Db : 0,09 m.

2 (10838) : écuelle en poterie noirâtre grossière et friable. Décor incisé avec un poinçon fin. H : 0,135 m ; Do : 0,185 m ; Db : 0,075 m.

3 (10839) : petit vase en poterie rouge grossière et très friable. H : 0,065 m ; Do : 0,07 m ; Db : 0,04 m. Il était dans le vase 10838.

– *Données anthropologiques* :

Les os brûlés se trouvaient dans l'ossuaire et dans l'écuelle 10838. Ces 98,5 g d'os appartiennent à un adulte et à un jeune enfant. La fosse contenait 155,8 g d'os appartenant aux mêmes sujets.

Tombe 203

Description générale

Dalle de couverture soulevée par la charrue. A 0,65 m du sol actuel, fosse cylindrique de 0,50 m de diamètre et de 0,15 m de profondeur,

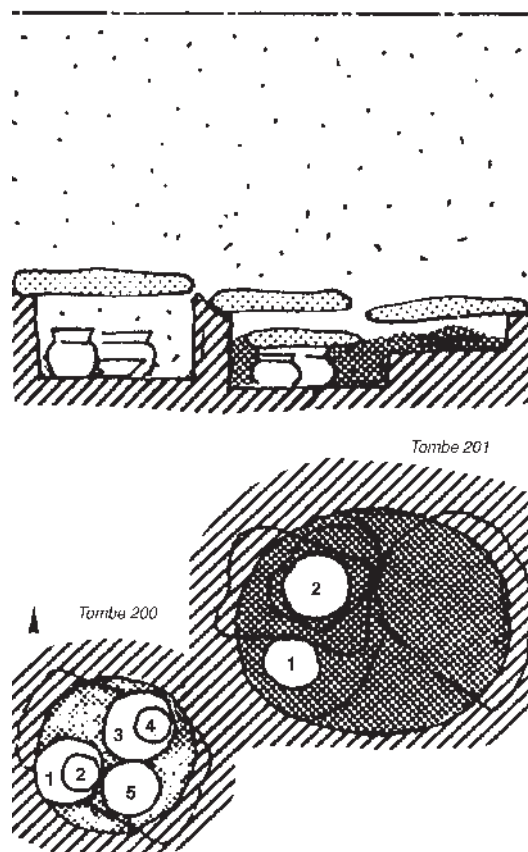


Fig. 253 : Coupe et plan des tombes 200 et 201.

contenant des cendres (fig. 256).

Inventaire du dépôt funéraire (fig. 257)

– *Céramique* : 1 ossuaire, 1 vase à offrandes, 1 tesson isolé.

1 (10840) : ossuaire en poterie rougeâtre grossière et friable. H : 0,18 m ; Do : 0,15 m ; Db : 0,085 m.

2 (10841) : écuelle en poterie noire, brune à l'intérieur, grossière mais solide. Tenon rivé cassé avant le dépôt du vase dans la tombe. H : 0,11 m ; Do : 0,165 m ; Db : 0,09 m.

3 (10842) : tesson isolé en poterie noire, très fine, solide et micacée. Non figuré.

– *Bronze* :

15634 : fragments de bracelet à section rectangulaire. Côtés : 0,005 x 0,002 m.

15635 : fragments de bracelet à section ronde. D : 0,002 m.

Ils étaient parmi les cendres de la fosse.

– *Données anthropologiques* :

L'ossuaire contenait 52,7 g d'os appartenant à un sujet adulte.

Tombe 204

Description générale

Entièrement soulevée par la charrue.

Inventaire du dépôt funéraire (fig. 258)

– *Céramique* : 4 vases.

1 (10843) : fond de vase en poterie brune grossière.

2 (10844) : deux fragments d'un fond de vase en poterie brune grossière renfermant un peu de quartz.

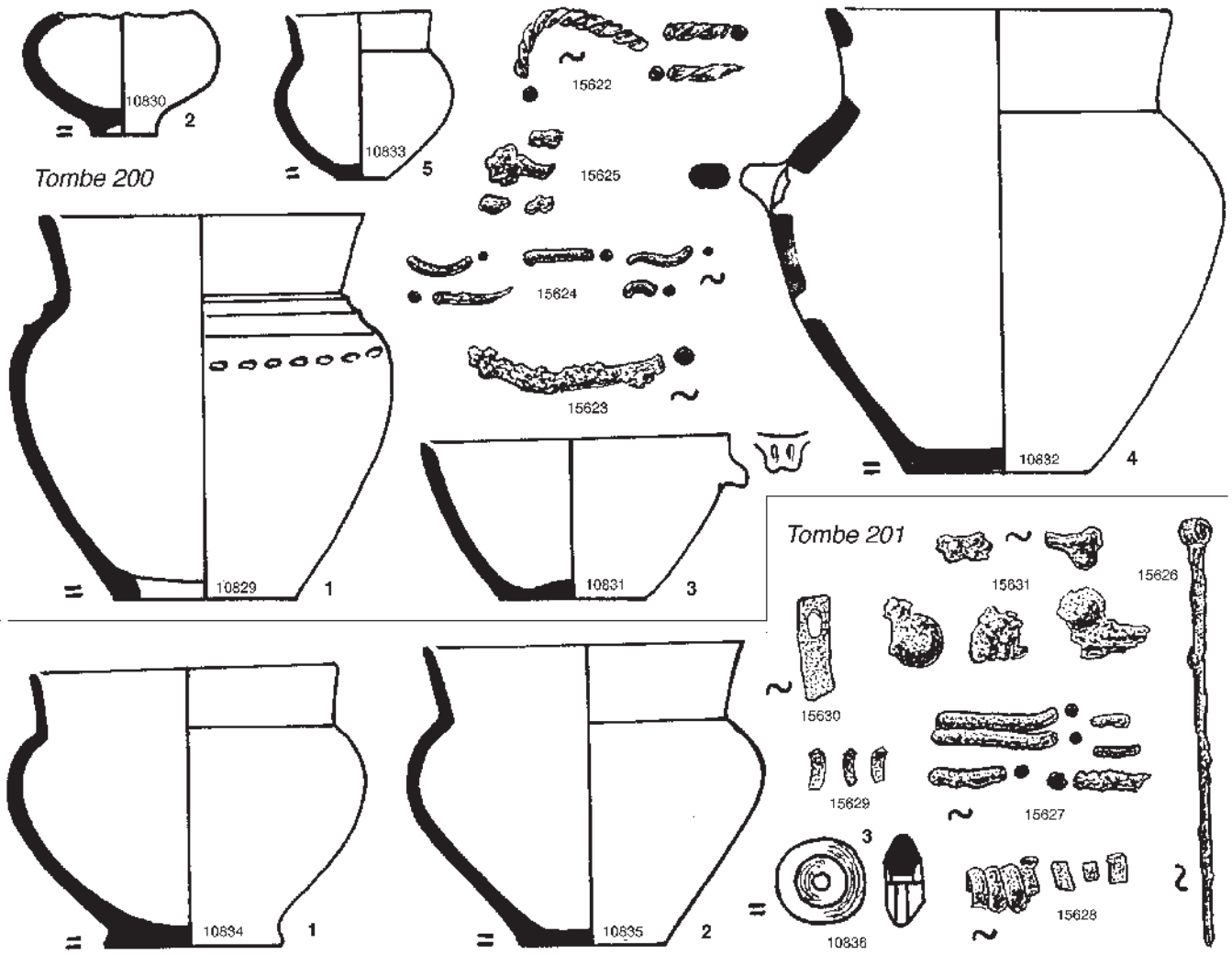


Fig. 254 : Mobilier des tombes 200 et 201.

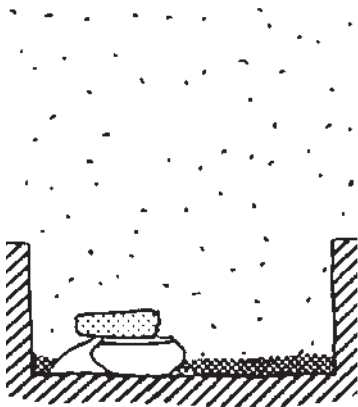


Fig. 255 : Coupe et plan de la tombe 202.

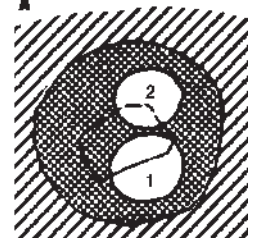
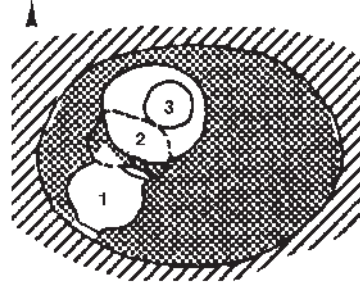


Fig. 256 : Coupe et plan de la tombe 203.

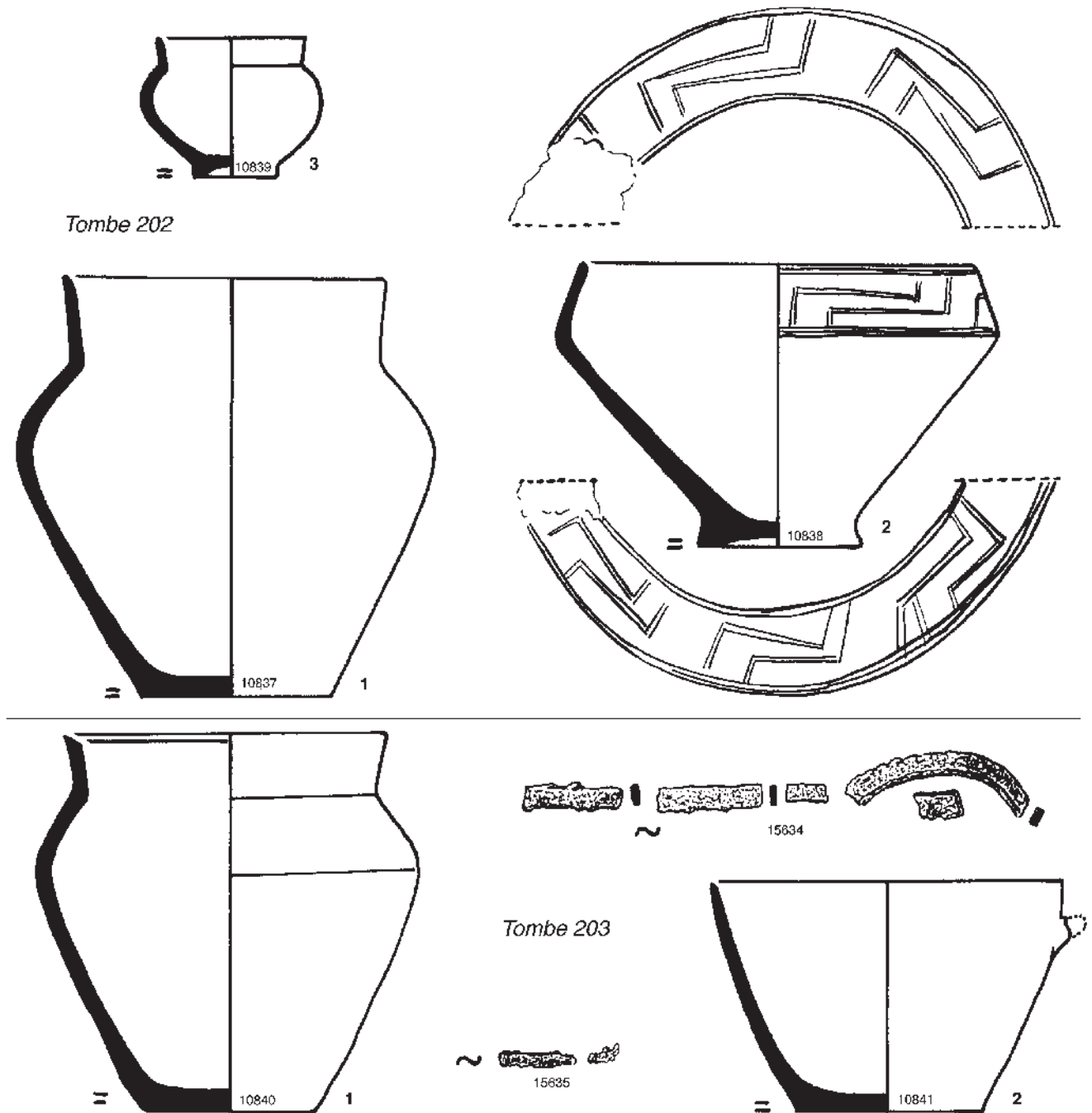


Fig. 257 : Mobilier des tombes 202 et 203.

3 (10845) : deux fragments d'une anse plate, en poterie noire et dure, contenant du quartz. Non figurés.

4 (10846) : deux fragments de poterie jaune marbrée de rouge à dégraissant de quartz. Non figurés.

– Bronze :

15636 : partie supérieure d'une épingle à tête aplatie et enroulée.

15637 : fragment de bouton plat à bélière. D : 0,02 environ.

15638 : fragments à demi fondus.

– Pierre :

15639 : fragment d'une sorte d'épais racloir en silex (?) très altéré par le feu.

– Données anthropologiques :

Restes d'un sujet d'âge indéterminé.

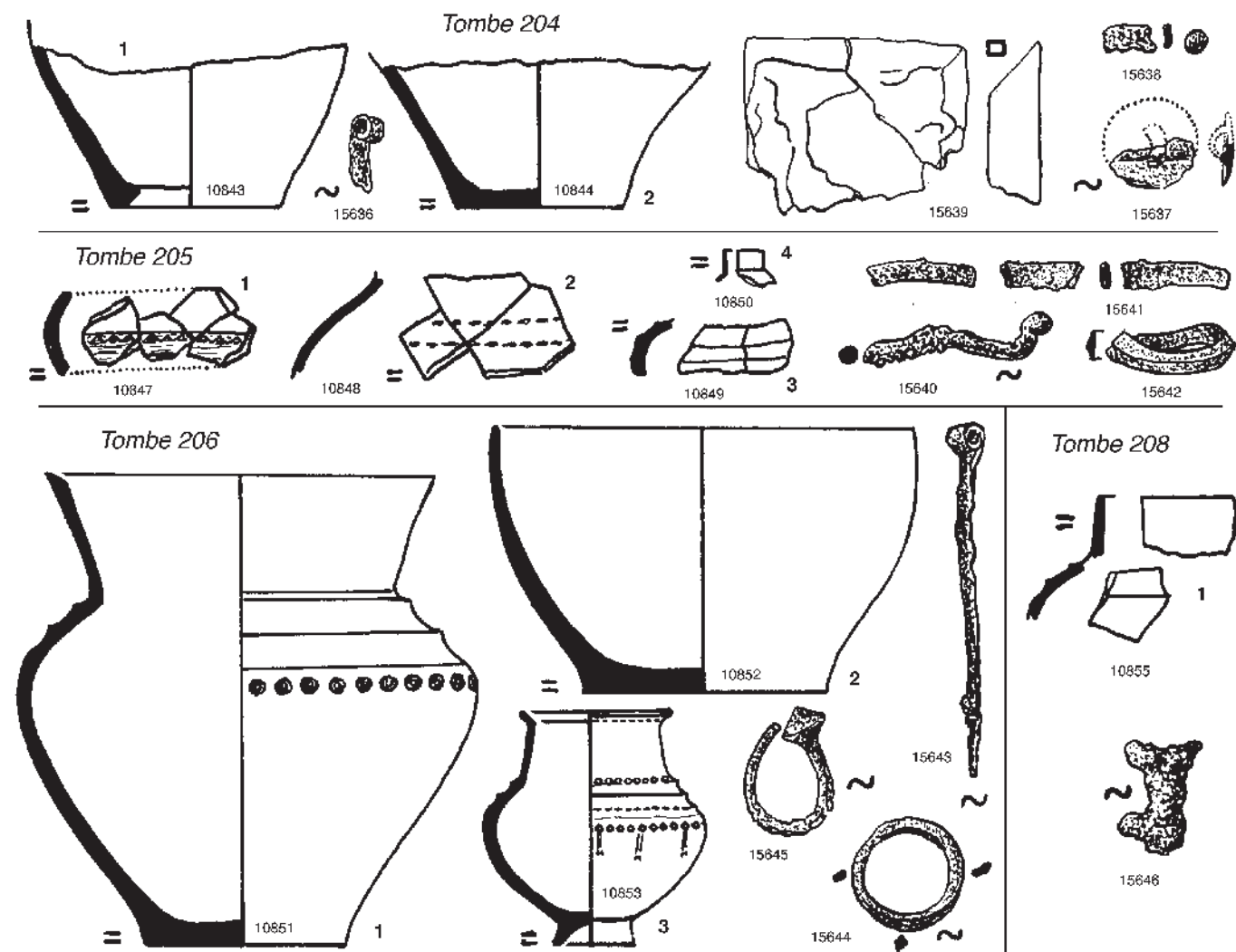


Fig. 258 : Mobilier des tombes 204, 205, 206 et 208.

Tombe 205*Description générale*

Entièrement soulevée par la charrue.

Inventaire du dépôt funéraire (fig. 258)

– *Céramique* : 4 vases.

1 (10847) : poterie gris-jaune marbré de rouge, grossière. Encoches estampées avec l'angle d'une baguette carrée.

2 (10848) : poterie noirâtre grossière. Deux lignes de pointillés longs sur l'épaule.

3 (10849) : poterie brune assez fine.

4 (10850) : petit vase en poterie brunâtre grossière.

– *Bronze* :

15640 : fragment de bracelet à section ronde, à demi fondu. D : 0,004 m.

15641 : fragments de bracelet à section rectangulaire. Côtés : 0,004 x 0,002 m.

15642 : anneau caréné ouvert, déformé par le feu.

– *Données anthropologiques* :

Restes d'un sujet d'âge indéterminé. Quelques mottes de terre rougeie très fine ont été relevées dans la terre remontée par la charrue.

Tombe 206*Description générale*

Entièrement soulevée par la charrue.

Inventaire du dépôt funéraire (fig. 258)

– *Céramique* : 1 ossuaire, 2 vases à offrandes.

1 (10851) : ossuaire en poterie brunâtre grossière mais solide, orné de cannelures et de cercles estampés avec un petit roseau. H : 0,205 m ; Do : 0,165 m ; Db : 0,09 m.

2 (10852) : écuelle en poterie noirâtre grossière, brune à la cassure. H : 0,115 m ; Do : 0,18 m ; Db : 0,105 m.

3 (10853) : petit vase en poterie noire fine, virant au beige sur un côté, orné de légères cannelures soulignées de très petits cercles finement estampés et d'un pointillé long. Sous les cercles, traits doubles en pendentifs. H : 0,10 m ; Do : 0,07 m ; Db : 0,035 m.

– *Bronze* :

15643 : épingle à tête aplatie et enroulée. L : 0,075 m.

15644 : anneau à section losangique présentant deux points d'usure diamétralement opposés et qui servait peut-être à fixer l'épingle. D : 0,023 m.

15645 : anneau ouvert formé d'une tige cylindrique terminée par une tête conique, qui paraît fabriquée avec une épingle cassée.

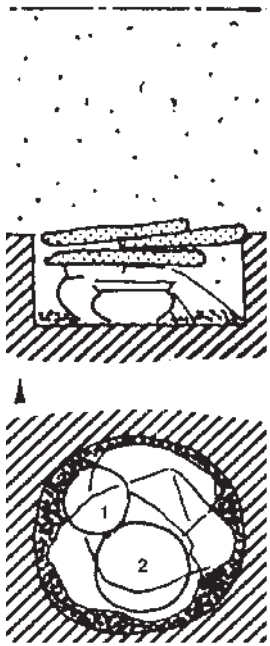


Fig. 259 : Coupe et plan de la tombe 209.

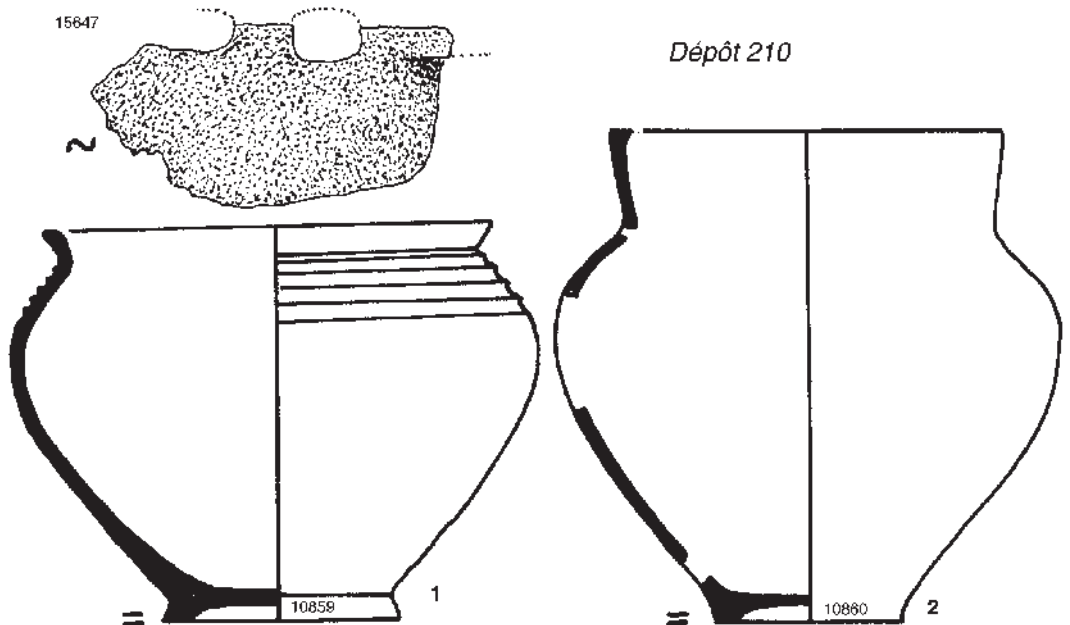
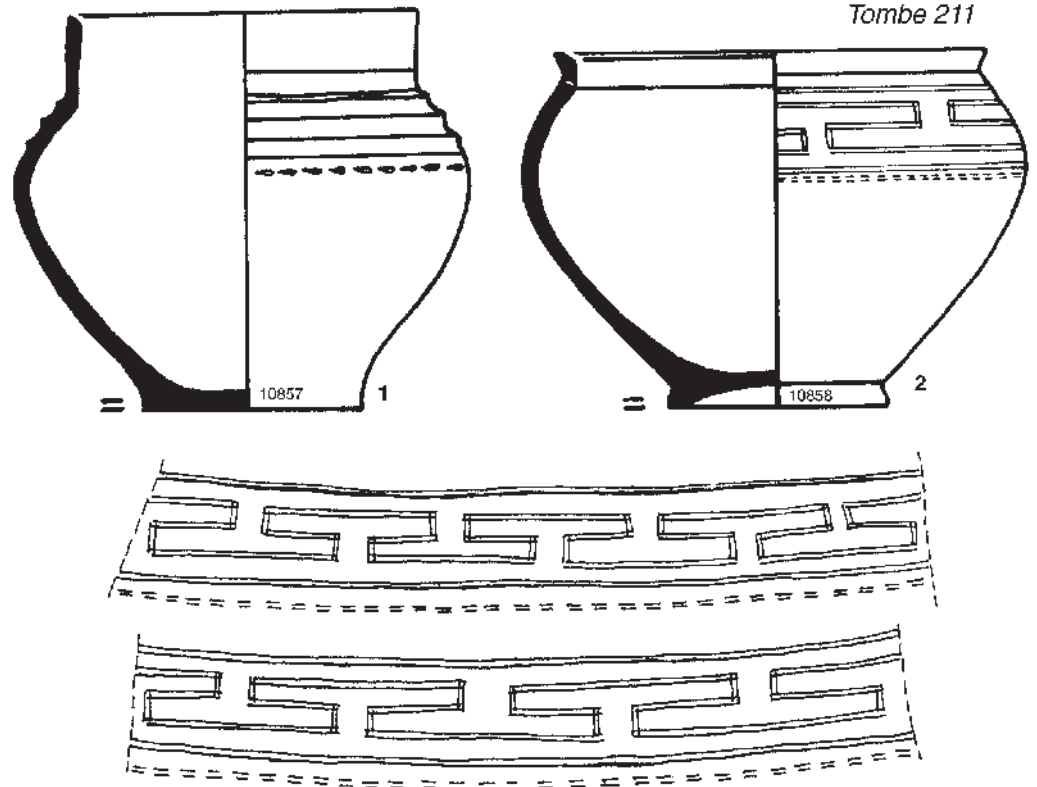


Fig. 260 : Mobilier de la tombe 209 et du dépôt 210.

– *Données anthropologiques* :
Restes d'un sujet adulte.

Tombe 207

Description générale

Entièrement soulevée par la charrue.
Inventaire du dépôt funéraire
– *Céramique* : 1 ossuaire.
1 (10854) : ossuaire en poterie rougeâtre, grossière et très friable, entièrement désagrégé. Non figuré.
– *Données anthropologiques* :

Restes d'un sujet d'âge indéterminé.

Tombe 208

Description générale

Entièrement soulevée par la charrue.

Inventaire du dépôt funéraire (fig. 258)

– *Céramique* : 1 vase, 1 tesson isolé.

1 (10855) : fragments d'un vase en poterie jaune-verdâtre marbrée de rouge, grossière.

2 (10856) : tesson épais en poterie solide, rougeâtre à l'extérieur, noire à l'intérieur, contenant du quartz et du mica. Non figuré.

– *Bronze* :

15646 : lingot fondu, informe.

– *Données anthropologiques* :

Restes d'un sujet d'âge indéterminé.

Tombe 209

Description générale

Dalle de couverture soulevée par la charrue. A 0,60 m du sol actuel, loculus cylindrique de 0,55 m de diamètre et de 0,25 m de profondeur, contenant des cendres (fig. 259).

Inventaire du dépôt funéraire (fig. 260)

– *Céramique* : 1 ossuaire, 1 vase à offrandes.

1 (10857) : ossuaire en poterie brunâtre grossière et friable. H : 0,155 m ; Do : 0,135 m ; Db : 0,085 m.

2 (10858) : écuelle en poterie noire, fine, décorée d'un méandre très régulier souligné de tirets, le tout incisé avant cuisson avec un instrument à deux pointes. H : 0,14 m ; Do : 0,165 m ; Db : 0,085 m. Un trou avait été percé avant cuisson à la base du col.

Ces vases étaient protégés par trois petites dalles minces.

– *Données anthropologiques* :

55,1 g d'os appartenant à un enfant (jeune ?) avaient été déposés dans l'ossuaire.

Dépôt 210

Description générale

Intact. A 0,70 m du sol actuel, grande dalle de 0,70 m x 0,60 m et 0,06 m d'épaisseur en moyenne, irrégulière, recouvrant une dalle plus mince et plus petite. Au-dessous, à 0,30 m plus bas, deux vases, recouverts chacun par une petite dalle (fig. 261).

Il n'y avait aucune trace d'os brûlés, ni dans la fosse, ni dans les vases.

Inventaire du mobilier (fig. 260)

– *Céramique* : 2 vases.

1 (10859) : vase en poterie grise fine, orné de cannelures sur l'épau-
le. H : 0,155 m ; Do : 0,175 m ; Db : 0,095 m ; Hp : 0,01 m.

2 (10860) : vase en poterie gris-brun assez fine mais friable et non reconstituable. Do : 0,15 m environ ; Db : 0,07 m.

– *Bronze* :

15647 : moitié d'un rasoir rectangulaire à deux tranchants, plat sur une face. La cassure est ancienne et, d'après les pliures opposées, volontaire. Il était sous le vase 10859.

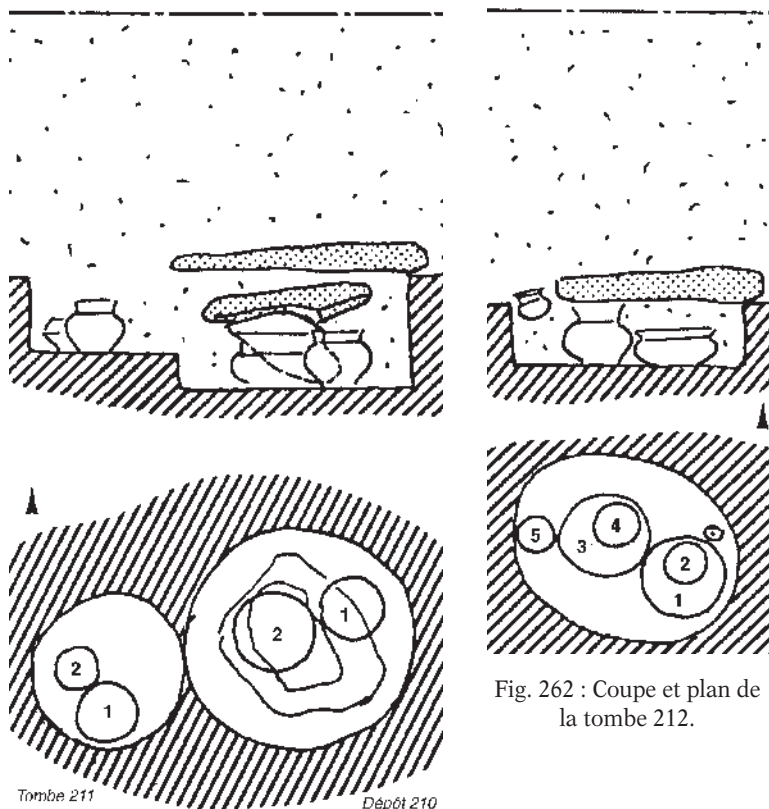


Fig. 261 : Coupe et plan du dépôt 210 et de la tombe 211.

Tombe 211

Description générale

Dalle de couverture enlevée par la charrue. A 0,70 m du sol actuel, loculus profond de 0,20 m et d'environ 0,40 m de diamètre, ne renfermant pas de cendres (fig. 261).

Inventaire du dépôt funéraire (fig. 263)

– *Céramique* : 1 ossuaire, 1 vase à offrandes.

1 (10861) : ossuaire en poterie rougeâtre grossière entièrement effrité, non reconstituable. Non figuré.

2 (10862) : écuelle en poterie grise assez fine, très friable ; non reconstituable.

– *Données anthropologiques* :

L'ossuaire contenait 11,5 g d'os appartenant à un enfant jeune. Cette tombe était très voisine du dépôt 210, mais l'absence de cendres de part et d'autre ne permettait pas de voir si une fosse avait recoupé l'autre.

Tombe 212

Description générale

A 0,80 m du sol actuel, loculus ovale de 0,65 m x 0,50 m environ, profond de 0,15 m, ne contenant pas de cendres. Une dalle irrégulière de 0,45 m x 0,40 m x 0,10 reposait directement sur les vases et les avait écrasés. Quelques pierres du tumulus la surmontaient encore, ce qui

Fig. 262 : Coupe et plan de la tombe 212.

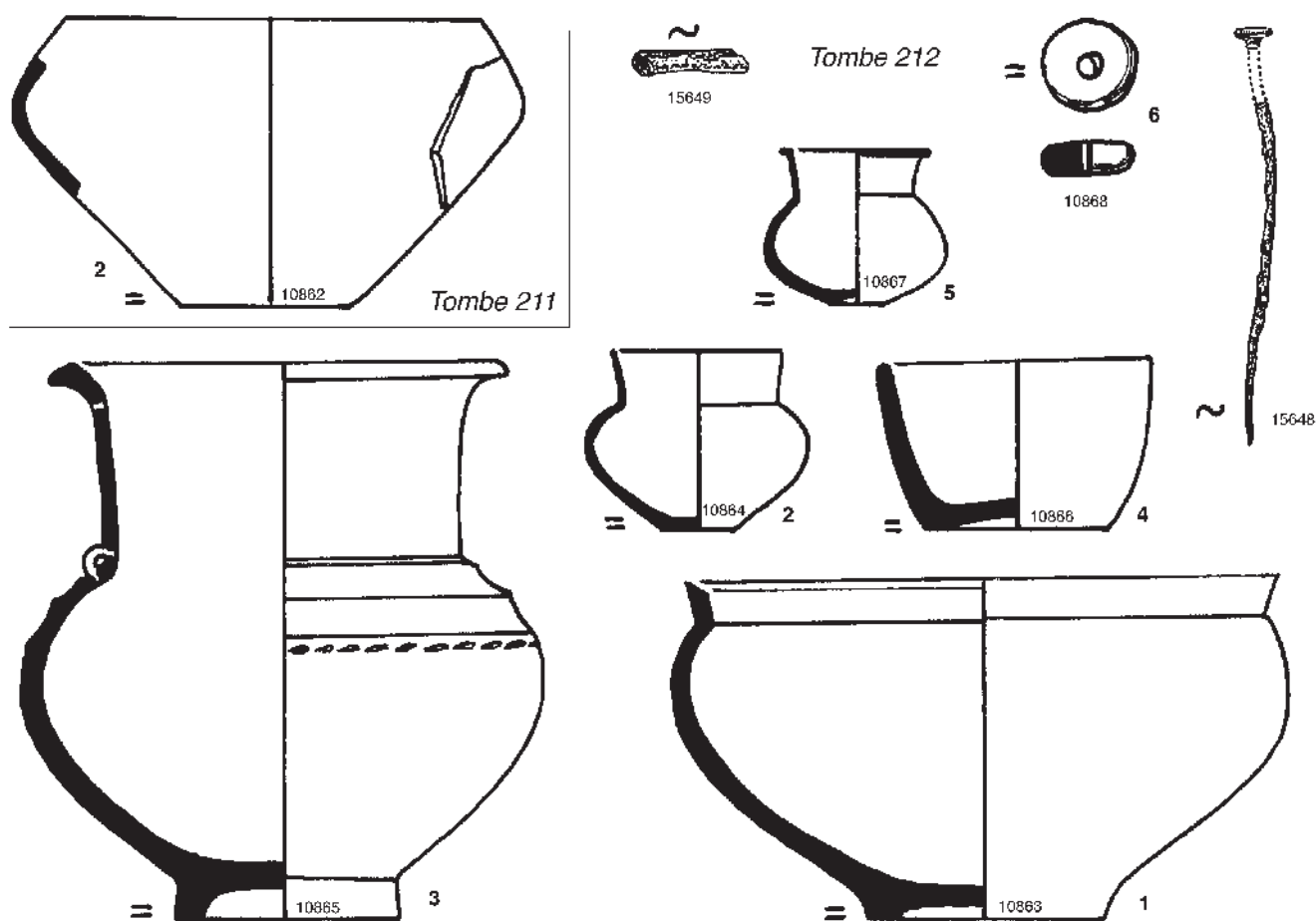


Fig. 263 : Mobilier des tombes 211 et 212.

nous fait penser qu'elle constituait la dalle de couverture (fig. 262).

Inventaire du dépôt funéraire (fig. 263)

– *Céramique* : 1 ossuaire, 4 vases à offrandes, une pendeloque.

1 (10863) : ossuaire en poterie brune grossière. H : 0,135 m ; Do : 0,23 m ; Db : 0,09 m.

2 (10864) : petit vase en poterie rougeâtre grossière et friable. H : 0,07 m ; Do : 0,065 m ; Db : 0,03 m. Il était dans l'ossuaire, en surface.

3 (10865) : grand vase à col haut, en poterie grisâtre marbrée de rouge, grossière, très friable dans la partie inférieure. deux larges cannelures soulignées par un pointillé long sur l'épaule. Sous le rebord, un trou avait été percé avant cuisson. Plus bas, à la base du col et à la verticale de ce trou, une anse rivée minuscule. Le pied est trop mal conservé pour voir si il y avait aussi un trou suivant la même verticale, mais c'est fort probable. H : 0,22 m ; Do : 0,175 m ; Db : 0,085 m.

4 (10866) : écuelle en poterie rougeâtre, noire à l'extérieur, grossière et friable. H : 0,065 m ; Do : 0,11 m ; Db : 0,075 m. Elle était dans le vase 10865.

5 (10867) : petit vase en poterie noirâtre fine, très fragmenté. H : 0,06 m ; Do : 0,055 m ; Db : 0,02 m. Il était au niveau de la dalle, sur un bord de la fosse.

6 (10868) : pendeloque en poterie brune grossière. D : 0,032 m ; E :

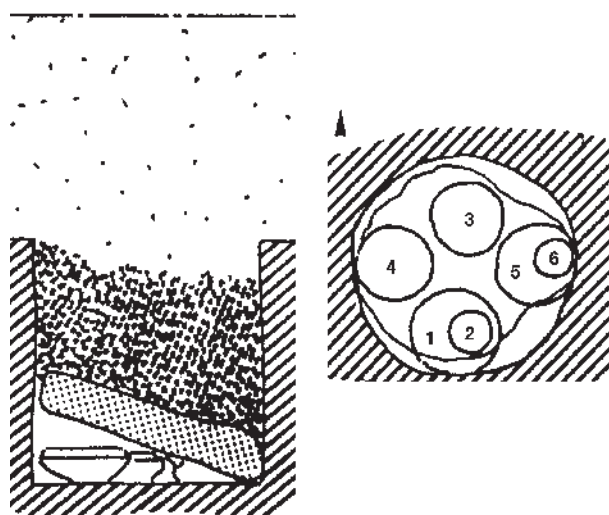


Fig. 264 : Coupe et plan de la tombe 213.

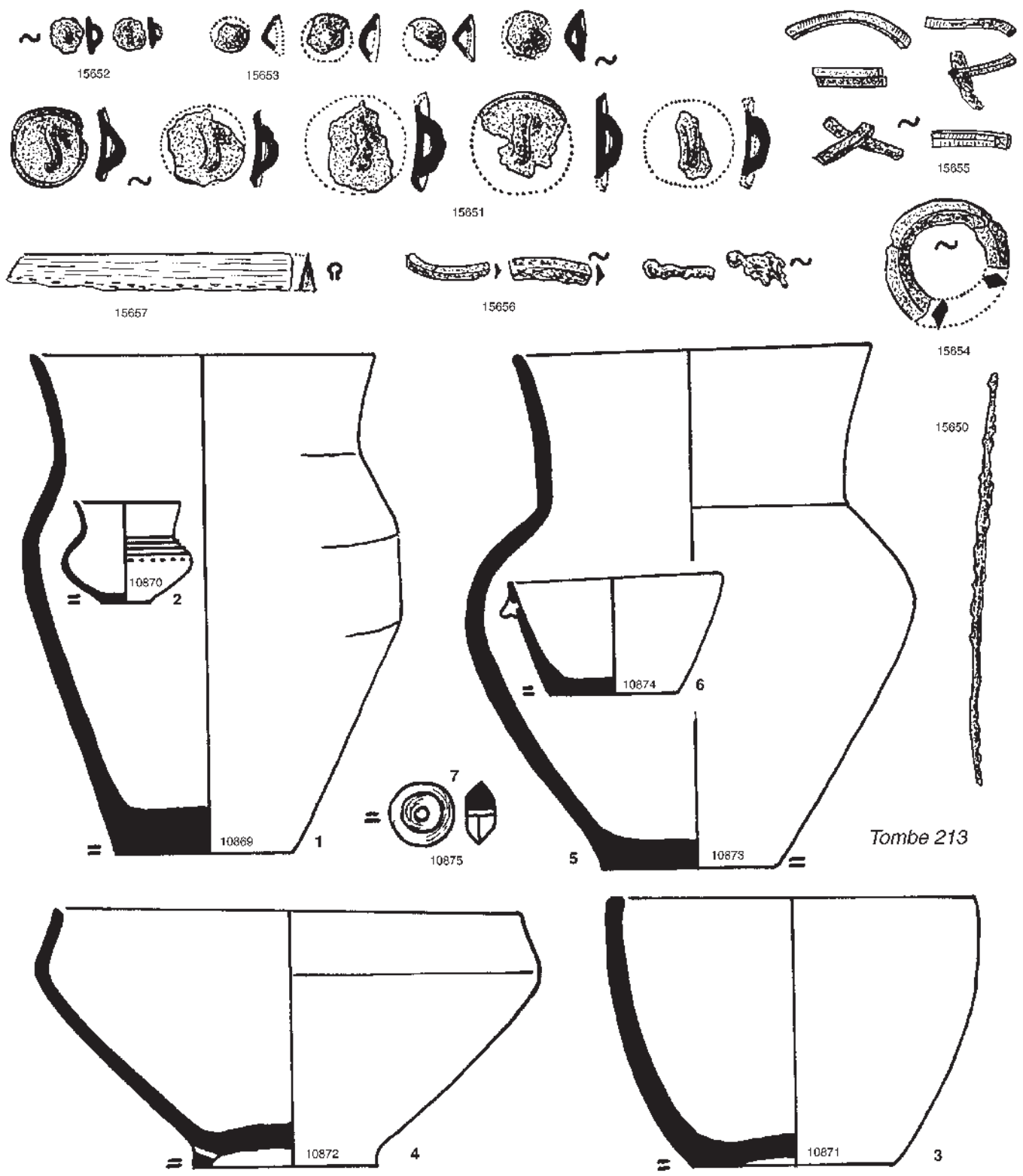


Fig. 265 : Mobilier de la tombe 213.

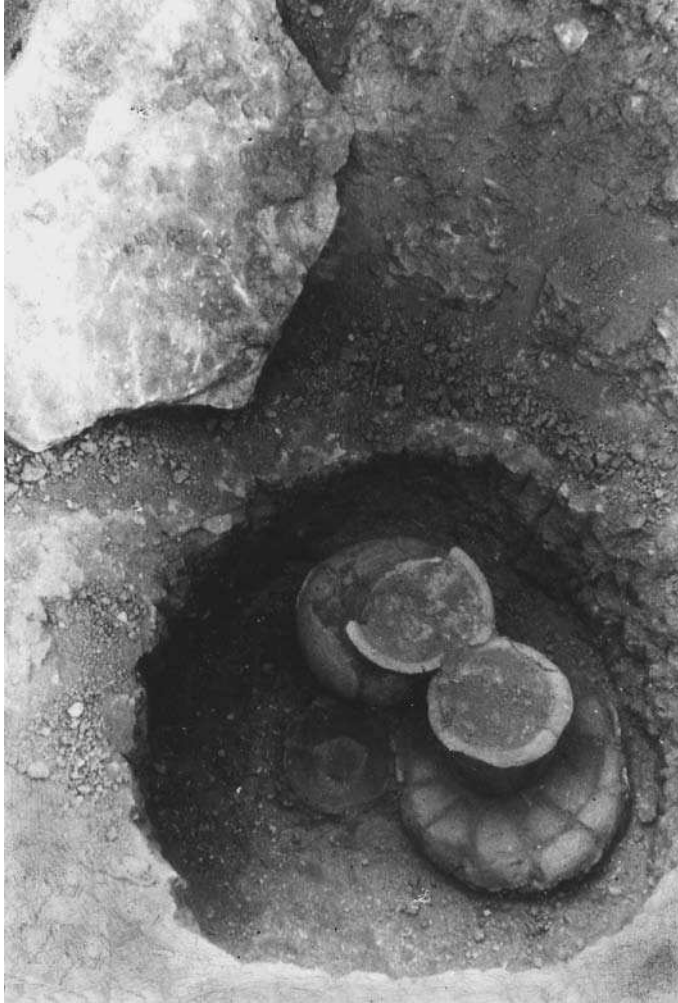


Fig. 266 : Vue de la tombe 214.

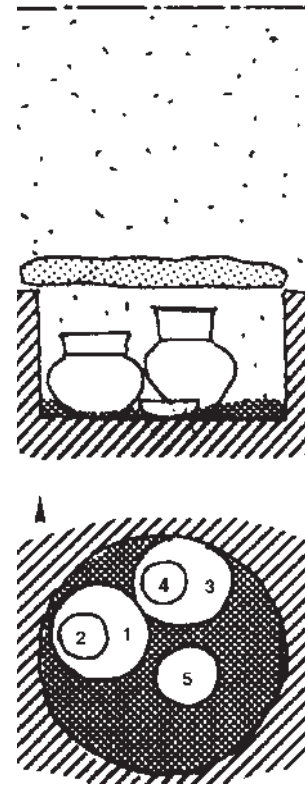


Fig. 267 : Coupe et plan de la tombe 214.

0,015 m ; D du trou : 0,007 m ; P : 17,8 g. Elle était dans la fosse, à côté de l'ossuaire.

– *Bronze* :

15648 : petite épingle à tête plate, incomplète. elle était à côté de l'ossuaire.

15649 : petit tube formé d'une bandelette enroulée. D : 0,005 m ; L : 0,015 m.

– *Données anthropologiques* :

L'ossuaire contenait 692,1 g d'os appartenant à un adolescent ou un adulte, et à un enfant jeune.

Tombe 213

Description générale

A 0,60 m du sol actuel, loculus de 0,60 m de diamètre et 0,65 m de profondeur. Les vases étaient au fond, recouverts par une grande dalle, et les cendres étaient par dessus la dalle, sur 0,45 m d'épaisseur (fig. 264).

Inventaire du dépôt funéraire (fig. 265)

– *Céramique* : 1 ossuaire, 5 vases à offrandes, une pendeloque.

1 (10869) : ossuaire en poterie brunâtre grossière très friable.

L'épaisseur du fond atteint 0,025 m, ce qui est exceptionnel. H : 0,26 m ; Do : 0,175 m ; Db : 0,09 m.

2 (10870) : petit vase en poterie noire grossière et friable. Trois cannelures soulignées par un pointillé sur l'épaule. H : 0,05 m ; Do : 0,055 m ; Db : 0,025 m. Il était dans l'ossuaire en surface.

3 (10871) : écuelle profonde en poterie brunâtre grossière et friable. H : 0,14 m ; Do : 0,19 m ; Db : 0,10 m.

4 (10872) : grande écuelle bitronconique en poterie noirâtre grossière. H : 0,135 m ; Do : 0,235 m ; Db : 0,095 m.

5 (10873) : grand vase en poterie noirâtre grossière très friable. H : 0,27 m ; Do : 0,185 m ; Db : 0,09 m.

6 (10874) : petite écuelle avec mamelon rivé sous le bord, en poterie noirâtre grossière et friable. H : 0,06 m ; Do : 0,11 m ; Db : 0,065 m.

7 (10875) : pendeloque en poterie brunâtre grossière. D : 0,031 m ; E : 0,015 m ; D du trou : 0,006 m ; P : 15,8 g. Elle était dans l'ossuaire, en surface.

– *Bronze* :

15650 : épingle " sans tête ". L : 0,105 m.

15651 : cinq boutons à bélière, plats. D : 0,02 m.

15652 : deux petits boutons à bélière, plats. D : 0,01 m en moyenne.

15653 : fragments de quatre boutons coniques. D : 0,012 m environ.

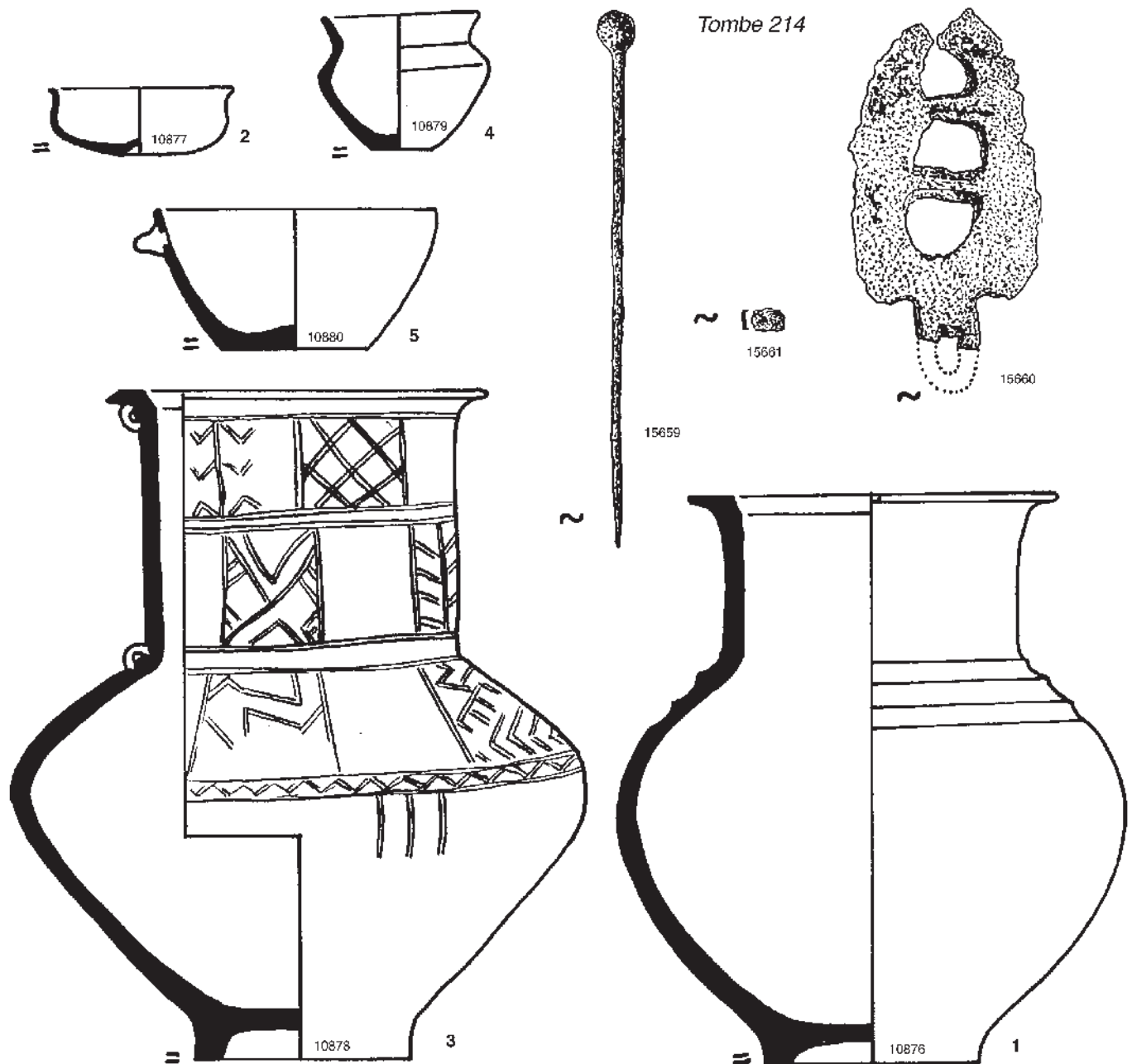


Fig. 268 : Mobilier de la tombe 214.

15654 : fragments d'un anneau plat à section en losange. D : 0,03 m environ.

15655 : nombreux fragments de bracelets à section carrée. Cent deux au total, dont trois décorés de fines hachures et quatre collés par l'oxyde ou la fusion. Côtés : 0,002 m.

15656 : nombreux débris d'anneaux carénés, soixante au total, plus des fragments fondus.

– Os :

15657 : " lame " découpée dans un os épais, non brûlée et finement aiguisée pour obtenir une section triangulaire et une arête aiguë. L :

0,075 m.

Tous ces débris étaient parmi les cendres de la fosse.

– Faune :

15658 : humérus droit d'ovicapriné, non brûlé, dans l'écuelle 10872.

– Données anthropologiques :

L'ossuaire contenait 404,5 g d'os appartenant peut-être à un adolescent.

Tombe 214

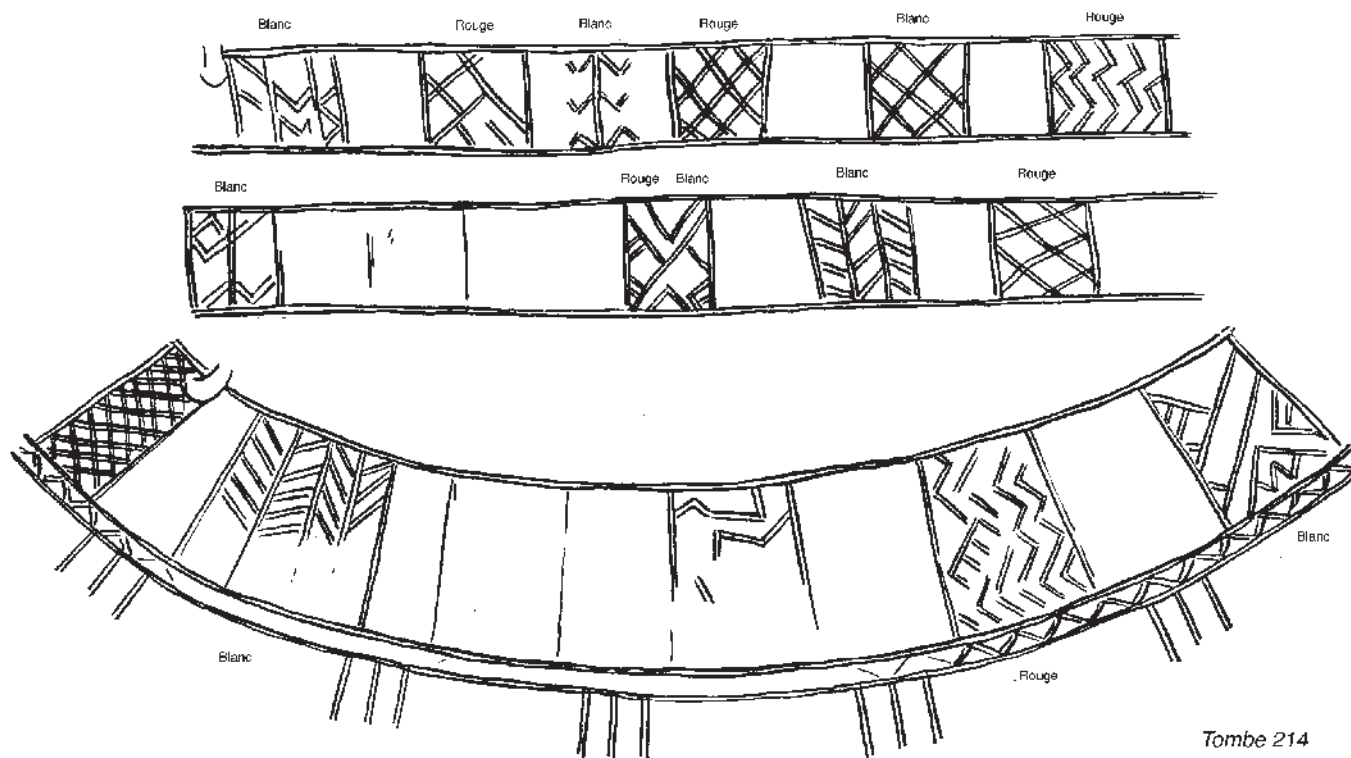


Fig. 269 : Décor au trait double incisé du vase 10878 de la tombe 214.

Description générale

Intacte (fig. 266). A 0,75 m du sol actuel, dalle de couverture recouvrant un loculus de 0,65 m de diamètre et 0,35 m de profondeur, contenant des cendres mêlées à du gros gravier de rivière brûlé (fig. 267).

Inventaire du dépôt funéraire (fig. 268)

– *Céramique* : 1 ossuaire, 4 vases à offrandes, 3 tessons isolés.

1 (10876) : ossuaire à col haut, en poterie brun-noir grossière et friable, orné de trois cannelures sur l'épaule. H : 0,265 m ; Do : 0,175 m ; Db : 0,10 m ; Hp : 0,01 m.

2 (10877) : écuelle en poterie gris-brun, grossière et friable, déformée et non reconstituable.

3 (10878) : grand vase à col haut en poterie gris-brun grossière affinée en surface. La partie inférieure était très friable. Décor incisé avant cuisson avec un outil à deux pointes (fig. 269). Des traces au fond des incisions montrent que les motifs étaient alternativement remplis de poudre blanche et de poudre rouge. Dans la tombe, une gouttière a corrodé une partie de l'épaule, enlevant la pellicule affinée de surface et le décor a disparu dans cette zone. Une anse minuscule est rivée sous le bord et une autre à la base du col, sur la même verticale. Il est probable que le pied était perforé avant cuisson à l'aplomb de ces deux anses mais son état de conservation n'a pas permis de le vérifier. H : 0,315 m ; Do : 0,18 m ; Db : 0,10 m ; Hp : 0,02 m.

4 (10879) : petit vase en poterie gris-brun grossière et friable. H : 0,065 m ; Do : 0,065 m ; Db : 0,025 m. Il était dans le vase 10878.

5 (10880) : écuelle avec mamelon rivé près du bord, en poterie rougeâtre grossière et friable. H : 0,065 m ; Do : 0,135 m ; Db : 0,07 m.

6 (10881) : fragment d'un vase orné d'un gros pointillé sur l'arête de la panse. Non figuré.

7 (10882) : fragment d'un vase orné de trois larges cannelures sur

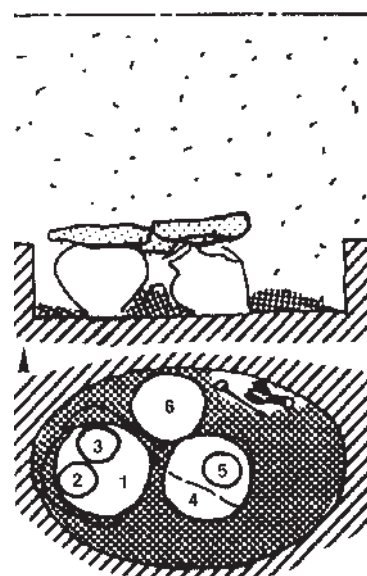


Fig. 270 : Coupe et plan de la tombe 216.

l'épaule. Non figuré.

8 (10883) : fragments d'un vase plus petit en poterie noirâtre. Non figurés.

Ces fragments isolés sont très grossiers et se trouvaient parmi les cendres de la fosse.

– *Bronze* :

15659 : épingle à tête sphérique. L : 0,13 m.

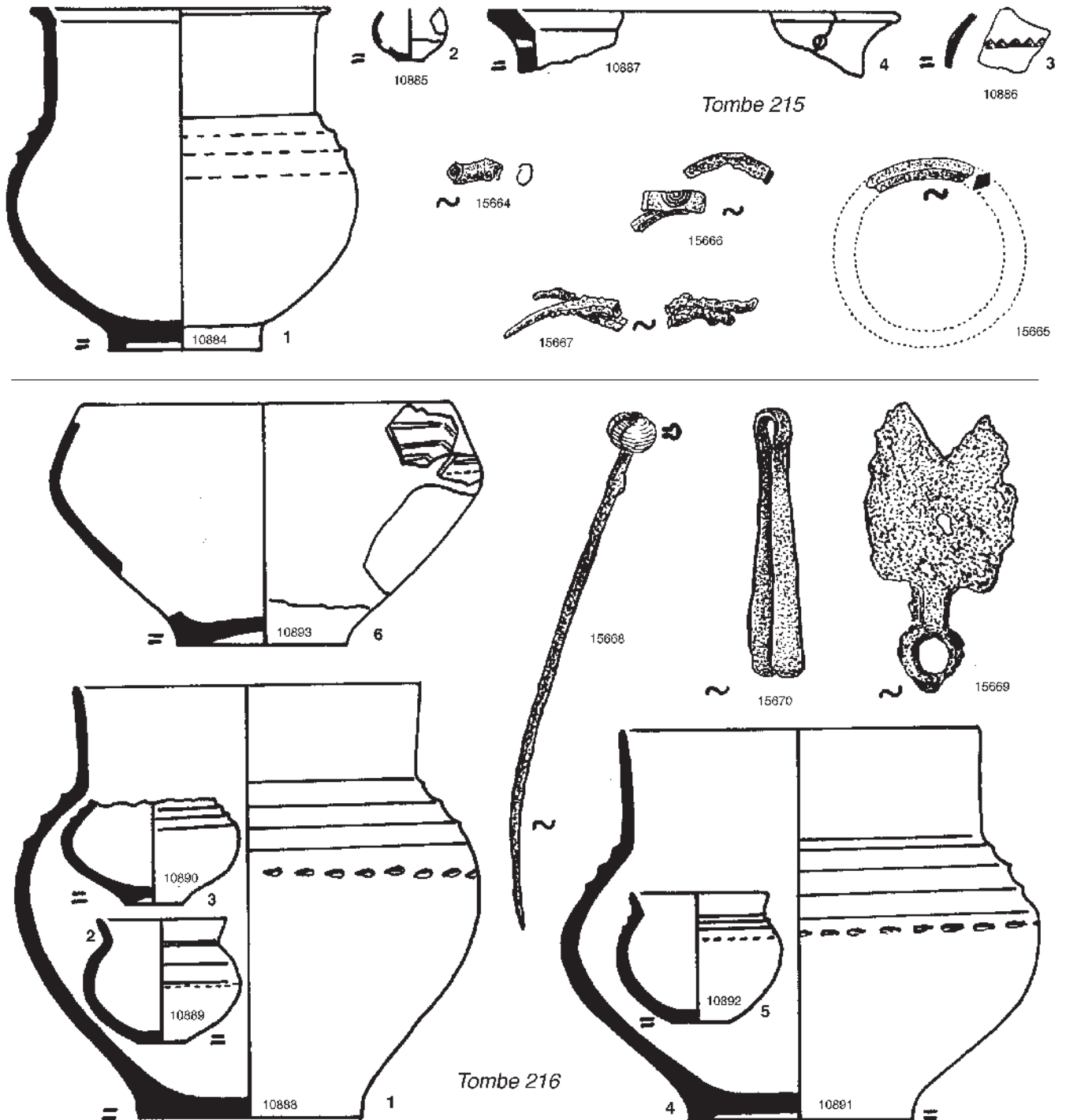


Fig. 271 : Mobilier des tombes 215 et 216.

15660 : rasoir à deux tranchants, plat sur une face. L'anneau de suspension était cassé quand on l'a mis dans la tombe.

15661 : fragment d'anneau.

Tous ces bronzes étaient dans l'ossuaire, le rasoir et l'épingle en surface.

- Faune :

15662 : humérus gauche de mouton, non brûlé, dans l'ossuaire, en

surface.

15663 : fragments de fémur, tibia, etc. de cerf, brûlés, parmi les cendres de la fosse.

- Données anthropologiques :

L'ossuaire contenait 920,8 g d'os appartenant à un sujet adulte.

Tombe 215

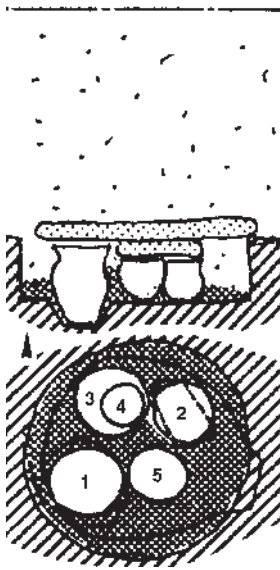


Fig. 272 : Coupe et plan de la tombe 217.

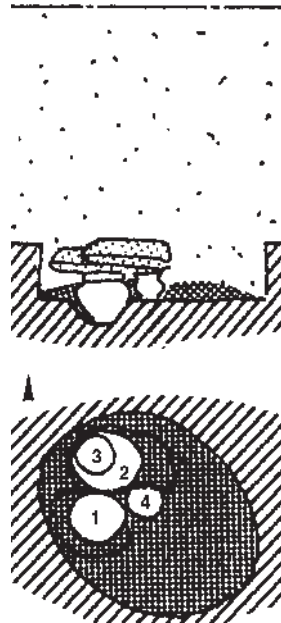


Fig. 273 : Coupe et plan de la tombe 218.

Description générale

A 0,75 m du sol actuel, fond d'un loculus de 0,50 m de diamètre, contenant des cendres. La charrue avait soulevé une grande dalle de couverture. Les fonds des vases étaient en place.

Inventaire du dépôt funéraire (fig. 271)

– *Céramique* : 1 ossuaire, 2 vases à offrandes et probablement un tesson isolé.

1 (10884) : ossuaire en poterie noirâtre marbrée de brun, assez fine mais friable. Trois cannelures qui portent un fin pointillé sur les crêtes ornent l'épaule. H : 0,17 m ; Do : 0,145 m ; Db : 0,07 m ; Hp : 0,007 m.

2 (10885) : petit vase en poterie beige rosé assez fine à dégraisant calcaire.

3 (10886) : fragments d'un vase en poterie beige assez fine à dégraisant calcaire, orné de triangles profondément estampés avec l'angle d'une baguette carrée.

4 (10887) : deux fragments d'un rebord de grand vase percé avant cuisson ; probablement un tesson isolé.

– Bronze :

15664 : fragment d'un petit tube fait d'une mince plaquette enroulée. L : 0,010 m.

15665 : fragment d'un grand anneau plat à section en losange. D : 0,05 m.

15666 : débris de bracelet à section rectangulaire, orné de demi-cercles concentriques finement gravés. Côtés : 0,005 x 0,002 m.

15667 : débris de bracelet à section carrée. Côtés : 0,002 m.

– Données anthropologiques :

L'ossuaire contenait 9,6 g d'os appartenant à un sujet d'âge indéterminé.

Tombe 216

Description générale

En partie soulevée par la charrue. A 0,60 m du sol actuel, fond du loculus ovale de 0,80 m x 0,50 m, profond de 0,20 m, contenant des cendres mêlées de mottes d'argile rougeie (fig. 270).

Inventaire du dépôt funéraire (fig. 271)

– *Céramique* : 1 ossuaire, 5 vases à offrandes.

1 (10888) : ossuaire en poterie grisâtre en surface, rougeâtre à la cassure, grossière et friable. Trois larges cannelures sur l'épaule, soulignées par de gros points irréguliers. H : 0,215 m ; Do : 0,165 m ; Db : 0,105 m.

2 (10889) : petit vase en poterie beige assez fine et solide. Trois cannelures sur l'épaule, soulignées par une ligne de tirets fins. H : 0,06 m ; Do : 0,06 m ; Db : 0,025 m.

3 (10890) : petit vase en poterie noirâtre, grossière et friable. Le haut était broyé par la charrue. H actuelle : 0,05 m ; Do actuel : 0,06 m ; Db : 0,025 m.

4 (10891) : grand vase en poterie gris-brun, friable, orné de larges cannelures sur l'épaule soulignées par de gros points. H : 0,195 m ; Do : 0,175 m ; Db : 0,105 m.

5 (10892) : petit vase en poterie noirâtre très friable. Trois cannelures sur l'épaule soulignées par un pointillé fin. H : 0,063 m ; Do : 0,065 m ; Db : 0,025 m. Il était dans le 10891.

6 (10893) : écuelle en poterie assez fine très friable, non reconstituable. Décor légèrement incisé avant cuisson. Elle était à côté de l'ossuaire.

– Bronze :

15668 : épingle dont la tête est formée par une perle sphérique en os, enfilée sur la tige et que l'oxydation du bronze a fait éclater. L : 0,13 m.

15669 : petit rasoir à double tranchant, plat sur une face. L : 0,07 m.

Ces deux objets étaient déposés au fond de la fosse, tout au bord.

15670 : pince à épiler. L : 0,065 m. Elle était dans l'ossuaire en surface.

– Faune :

15671 : fragment de tibia de porc, non brûlé, dans l'ossuaire, en surface.

– Données anthropologiques :

Les os recueillis appartiennent à un sujet adolescent ou adulte, et à un enfant (?).

Tombe 217

Description générale

Intacte. A 0,60 m du sol actuel, loculus de 0,60 m de diamètre et 0,15 m de profondeur, contenant des cendres et beaucoup de terre rougeie et brûlée. Chaque vase était recouvert d'une pierre plate et une grande dalle mince recouvrait presque entièrement l'ensemble (fig. 272).

Inventaire du dépôt funéraire (fig. 274)

– *Céramique* : 2 ossuaires, 3 vases à offrandes.

1 (10894) : ossuaire en poterie noirâtre assez fine mais très friable. H : 0,20 m ; Do : 0,135 m ; Db : 0,08 m. Trois cannelures sur l'épaule.

2 (10895) : ossuaire en poterie noire grossière très friable, lissé en surface ; non reconstituable. Deux rainures profondes sur le haut de la panse.

3 (10896) : grand vase en poterie assez fine, noire en surface et brun clair à la cassure, friable dans la partie inférieure. Quatre cannelures

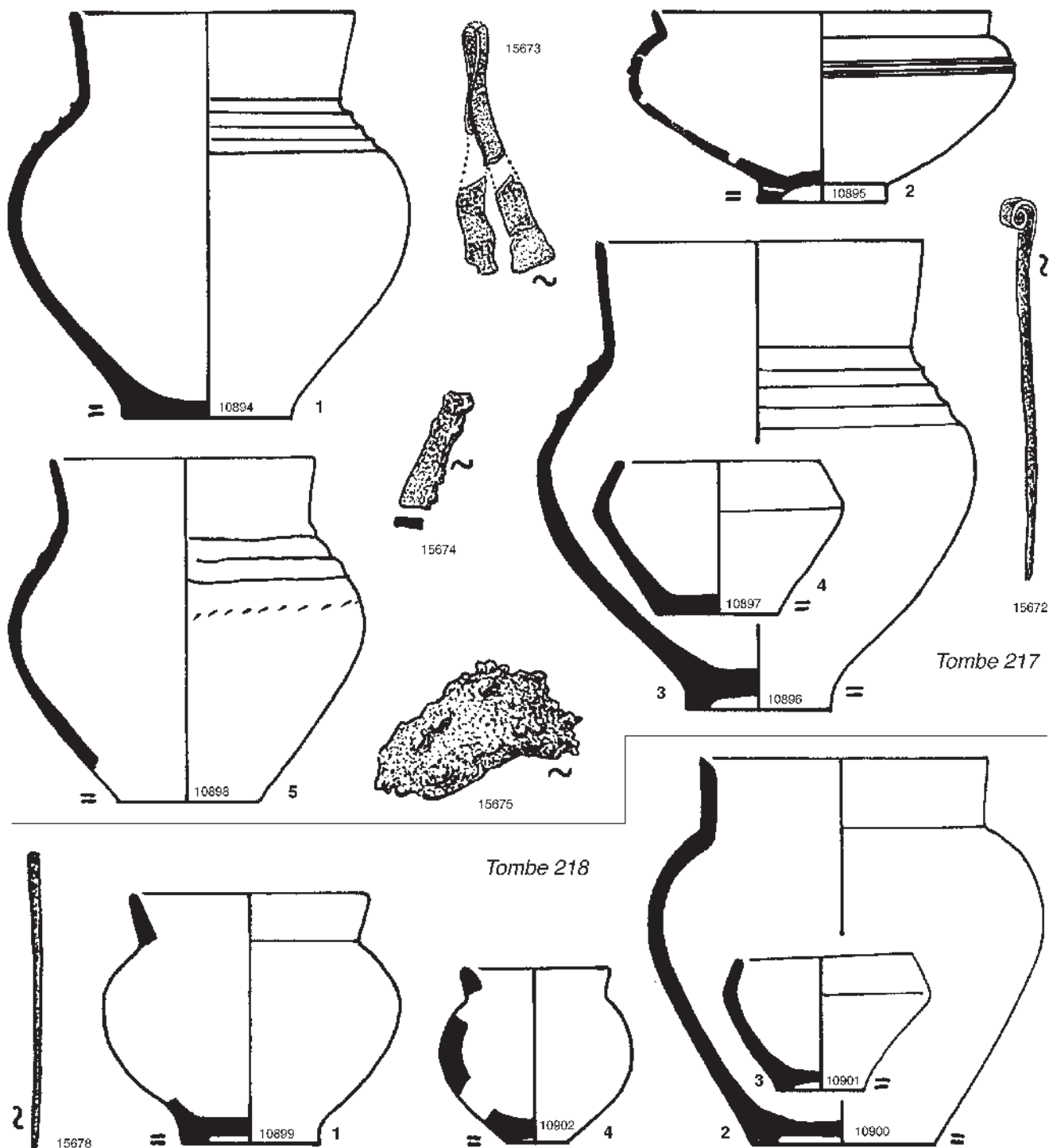


Fig. 274 : Mobilier des tombes 217 et 218.

larges sur l'épaule. H : 0,23 m ; Do : 0,155 m ; Db : 0,07 m ; Hp : 0,018 m.

4 (10897) : petite écuelle en poterie grossière, brune à l'extérieur, rougeâtre à l'intérieur. H : 0,075 m ; Do : 0,10 m ; Db : 0,06 m. Elle était dans le vase 10896.

5 (10898) : vase en poterie brun-rouge assez fine, très friable dans la

partie inférieure. H : 0,17 m ; Do : 0,125 m ; Db : 0,07 m. Pointillé fin sous deux larges cannelures.

– Bronze :

15672 : épingle à tête aplatie et enroulée. L : 0,095 m. Elle était posée au niveau de la grande dalle.

15673 : débris d'une pince à épiler, à demi fondue.

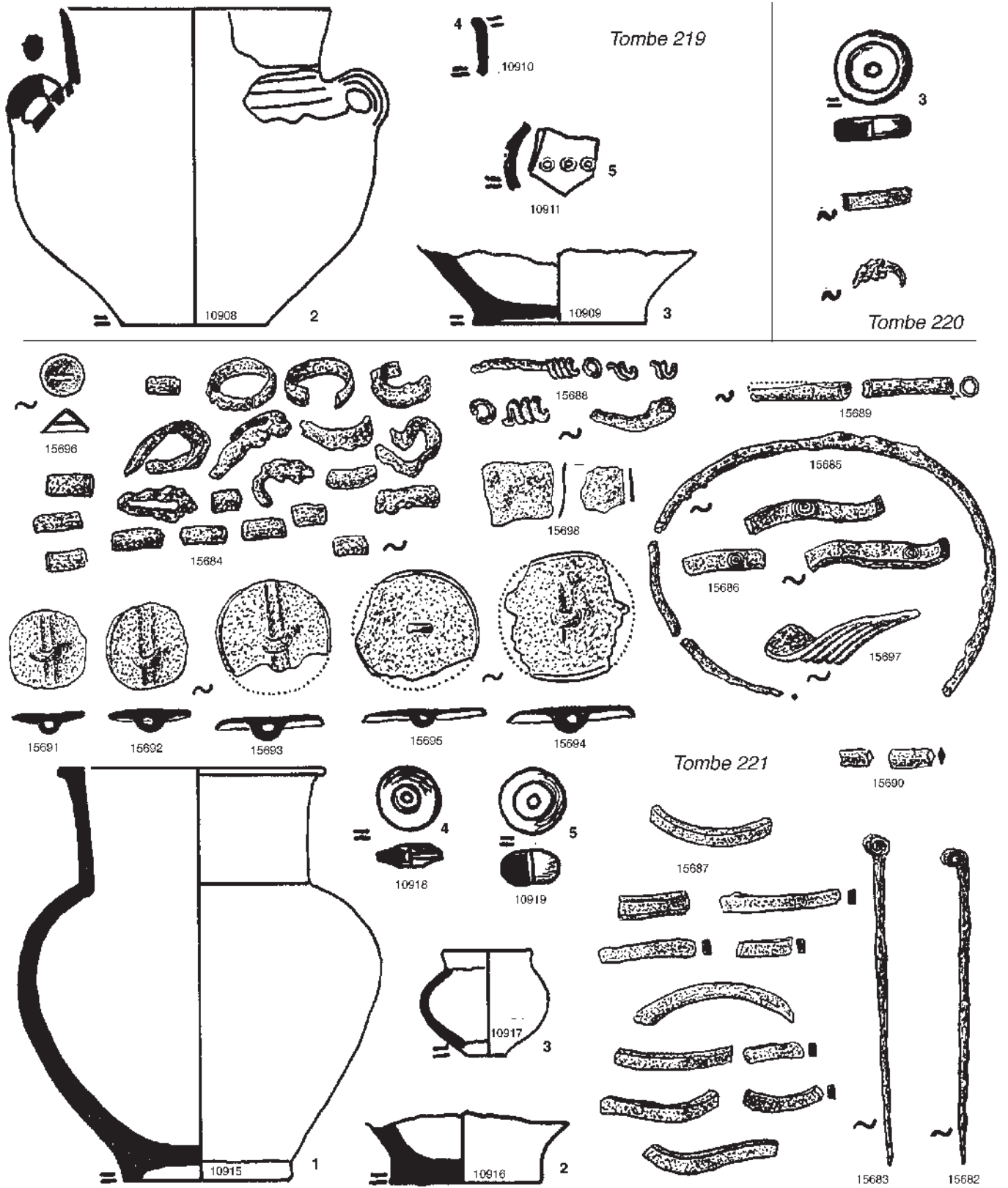


Fig. 275 : Mobilier des tombes 219, 220 et 221.



Fig. 276 : Coupe et plan de la tombe 222.

15674 : fragment d'un bracelet à section rectangulaire. Côtés : 0,006 x 0,003 m.

15675 : lingot informe, pesant 47 grammes et provenant de la fusion d'objets non identifiables.

Tous ces débris de bronze étaient parmi les cendres de la fosse.

– Faune :

15676 : fragment d'un os indéterminé, non brûlé, dans l'ossuaire 10894, en surface.

15676 bis : fragments brûlés d'un crâne d'ovicapriné, dans l'ossuaire 10895.

15677 : fragments brûlés d'un crâne de bœuf, dans l'ossuaire 10895.

– Données anthropologiques :

L'ossuaire 10894 contenait 107,1 g d'os appartenant à un adolescent ou un adulte. Les os de l'ossuaire 10895 n'ont pu être étudiés. Le loculus renfermait 194,1 g d'os compatibles avec ceux identifiés dans l'ossuaire 10894.

Tombe 218

Description générale

Dalle de couverture soulevée par la charrue. A 0,60 m du sol actuel, loculus ovale de 0,60 m x 0,50 m et 0,10 m de profondeur, surcreusé de 0,05 m à l'endroit où on avait déposé les vases (fig. 273). Il contenait des cendres.

Inventaire du dépôt funéraire (fig. 274)

– Céramique : 1 ossuaire, 3 vases à offrandes, 4 tessons isolés.

1 (10899) : ossuaire en poterie rougeâtre grossière, très effritée. Db : 0,065 m.

2 (10900) : vase en poterie brunâtre grossière et friable. H : 0,15 m ; Do : 0,14 m ; Db : 0,085 m.

3 (10901) : écuelle en poterie grossière, noire à l'extérieur, jaune-rougeâtre à l'intérieur. H : 0,065 m ; Do : 0,085 m ; Db : 0,042 m. Elle était dans le vase 10900.

4 (10902) : petit vase en poterie fine, mais contenant quelques gros cailloux, grise virant au rouge vers le fond, très friable, à parois très épaisses, non reconstituable. Il était à côté de l'ossuaire.

Les deux grands vases étaient fermés par de petites dalles en calcaire.

5 (10903) : anse plate en poterie brune à dégraissant calcaire. Non figurée.

6 (10904) : fragment épais en poterie grossière noirâtre, rougeâtre à l'extérieur. Non figuré.

7 (10905) : petit fragment avec cordon en relief orné de dépressions, en poterie rouge, grise à l'extérieur, grossière, contenant du quartz et du schiste. Non figuré.

8 (10906) : fragments de poterie grise grossière portant deux cannelures étroites et un pointillé empli de poudre blanche. Non figurés.

– Bronze :

15678 : épingle " sans tête ". L : 0,07 m. Elle était au fond de l'ossuaire.

– Données anthropologiques :

L'ossuaire contenait 76,2 g d'os appartenant à un grand enfant.

Tombe 219

Description générale

Entièrement soulevée par la charrue.

Inventaire du dépôt funéraire (fig. 275)

– Céramique : 1 ossuaire, 3 vases à offrandes, 1 tesson isolé.

1 (10907) : ossuaire en poterie rougeâtre friable, entièrement émietté, non reconstituable. Non figuré.

2 (10908) : quelques fragments d'un vase à anses rivées, en poterie gris foncé, grossière et friable.

3 (10909) : fond d'un grand vase en poterie brunâtre fine. Db : 0,09 m.

4 (10910) : fragments d'un vase en poterie noirâtre assez fine, entièrement broyé.

5 (10911) : fragment d'un vase en poterie brunâtre fine, décoré de cercles estampés incrustés de poudre blanche. c'est probablement un tesson isolé.

– Données anthropologiques :

Restes d'un sujet d'âge indéterminé, peut-être un immature.

Tombe 220

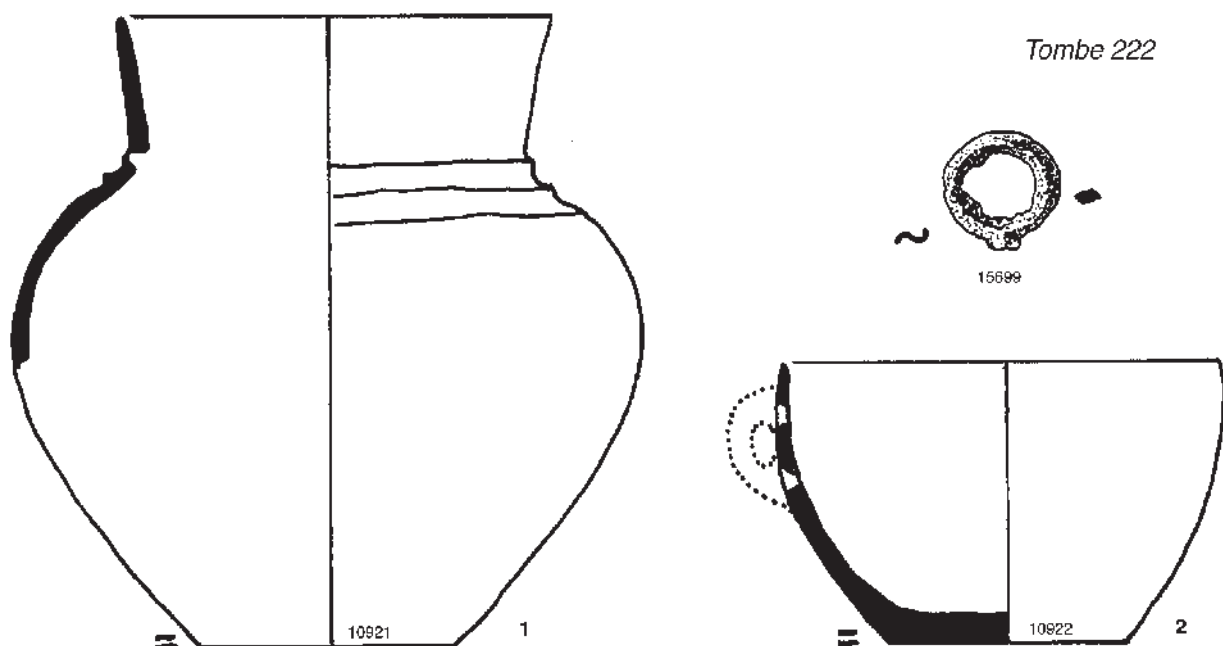


Fig. 277 : Mobilier de la tombe 222.

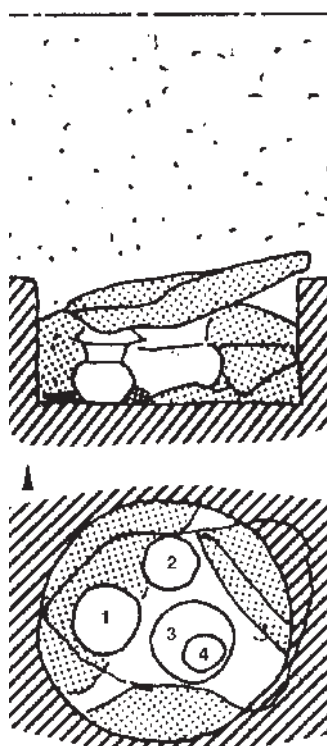


Fig. 278 : Coupe et plan de la tombe 223.

brûlée.

- Données anthropologiques :

Restes d'un sujet d'âge indéterminé.

Description générale

Entièrement soulevée par la charrue, mais fond situé à 0,60 m du sol actuel.

Inventaire du dépôt funéraire (fig. 275)

- Céramique : 1 ossuaire, 1 vase à offrande, une pendeloque.

1 (10912) : ossuaire en poterie rouge grossière et friable, entièrement broyé. Non figuré.

2 (10913) : fragments d'un vase en poterie brune assez fine, non reconstituable, dont un morceau d'anse.

3 (10914) : pendeloque en poterie brune assez fine. D : 0,02 m ; E : 0,014 m ; D du trou : 0,006 m ; P : 31 g.

- Bronze :

15679 : fragment de bracelet à section rectangulaire. Côtés : 0,005 x 0,002 m.

15680 : deux fragments d'anneaux carénés à demi fondus.

- Faune :

15681 : dent de cheval, non

Tombe 221*Description générale*

Entièrement soulevée par la charrue.

Inventaire du dépôt funéraire (fig. 275)

- Céramique : 1 ossuaire, 2 vases à offrandes, 2 pendeloques, 1 tesson isolé.

1 (10915) : ossuaire en poterie brune grossière. H : 0,22 m ; Do : 0,135 m ; Db : 0,09 m.

2 (10916) : fragments d'un grand vase en poterie brun-rouge très friable. Db : 0,08 m.

3 (10917) : débris d'un petit vase en poterie fine, rouge orangé, noire à la cassure.

4 (10918) : pendeloque plate en poterie grise grossière. D : 0,035 m ; E : 0,012 m ; D du trou : 0,007 m ; P : 17 g.

5 (10919) : pendeloque sphérique en poterie jaune clair, fine et friable. D : 0,035 m ; E : 0,02 m ; D du trou : 0,007 m ; P : 19,5 g environ.

6 (10920) : tesson de poterie brun clair, épais de 0,015 m, contenant de grosses paillettes de mica et du quartz, probablement un tesson isolé. Non figuré.

- Bronze :

15682 : épingle à tête aplatie et enroulée. L : 0,085 m.

15683 : épingle à tête aplatie et enroulée. L : 0,09 m.

15684 : fragments d'anneaux carénés, à demi fondus.

15685 : fragments d'un grand bracelet ouvert à section ovale, arrondie et affilée sur l'extrémité conservée.

15686 : fragments de bracelet à section rectangulaire, ornés de cercles concentriques finement gravés. Côtés : 0,005 x 0,002 m.

15687 : fragments de bracelet à section rectangulaire, sans décor. Côtés : 0,005 x 0,002 m.

15688 : fragments de fils enroulés en spirale, en partie enroulés sur une tige ronde.

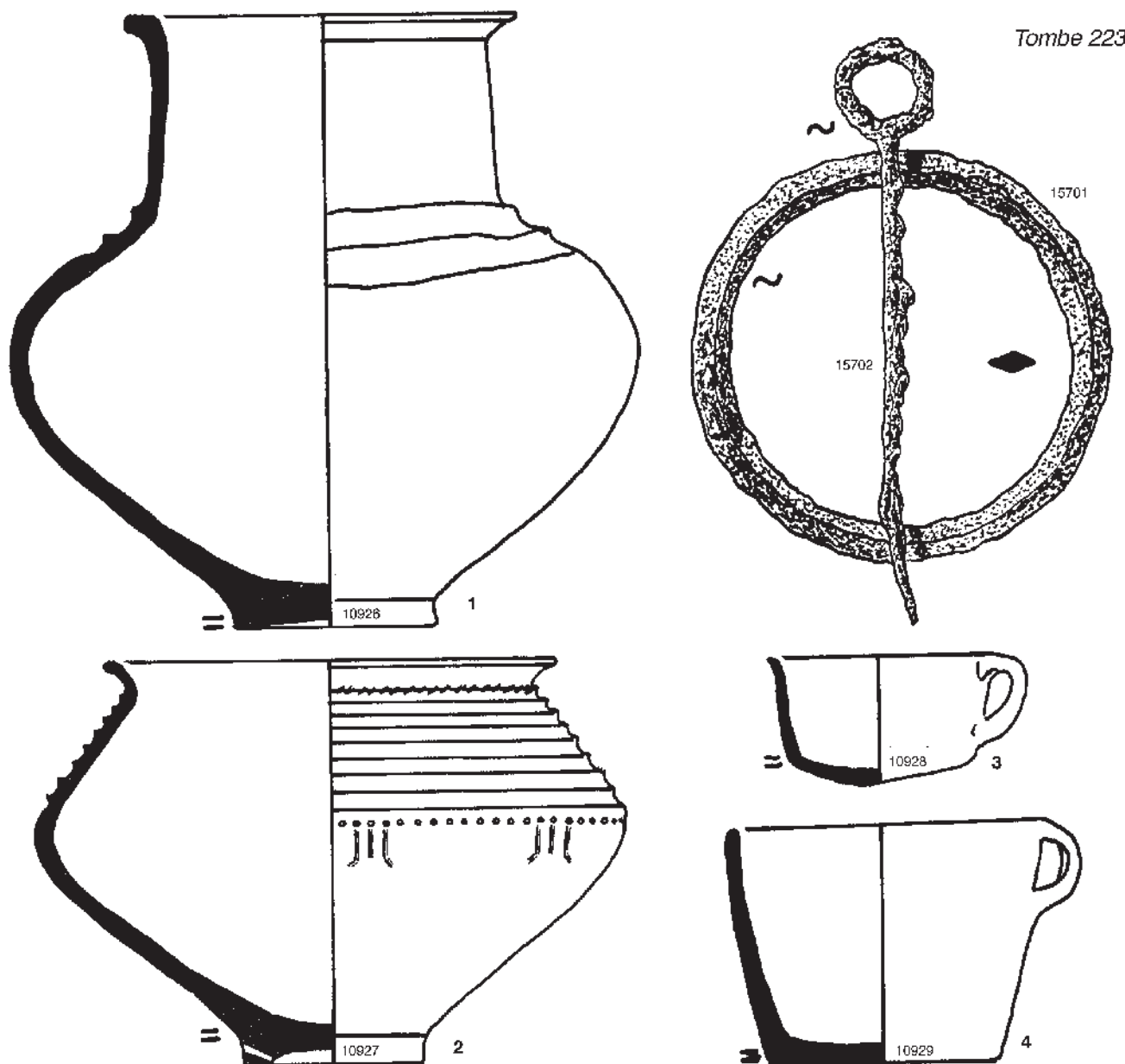


Fig. 279 : Mobilier de la tombe 223.

15689 : fragments de tubes formés d'une plaquette mince enroulée.
D : 0,005 m.

15690 : fragments d'un anneau plat, à section en losange.

15691 : bouton plat à bélière. D : 0,022 m.

15692 : bouton plat à bélière. D : 0,022 m.

15693 : bouton plat à bélière. D : 0,03 m.

15694 : bouton plat à bélière. D : 0,035 m.

15695 : bouton plat à bélière. D : 0,032 m.

15696 : petit bouton conique. D : 0,012 m.

15697 : fragment de grand anneau plat cannelé.

15698 : fragments de plaquettes minces.

– Données anthropologiques :

Restes d'un sujet adulte ou de taille adulte.

Tombe 222

Description générale

A 0,70 m du sol actuel, loculus ovale de 0,60 m x 0,40 m contenant des cendres. Le fond irrégulier était formé de gros blocs de pierre épars dans le sol d'alluvions, trop importants pour être extraits et qui ont manifestement gêné pour creuser la fosse. Par dessus les cendres, il y avait une couche de terre de 0,05 m d'épaisseur, surmontée d'une dalle mince et irrégulière, en calcaire, de 0,35 m x 0,30 m environ. Les vases étaient nettement en dehors du loculus, séparés de lui par un bloc en place (fig. 276) ; ils étaient écrasés par de grosses pierres.

Inventaire du dépôt funéraire (fig. 277)

– Céramique : 1 ossuaire, 1 vase à offrandes, 3 tessons isolés parmi les cendres.

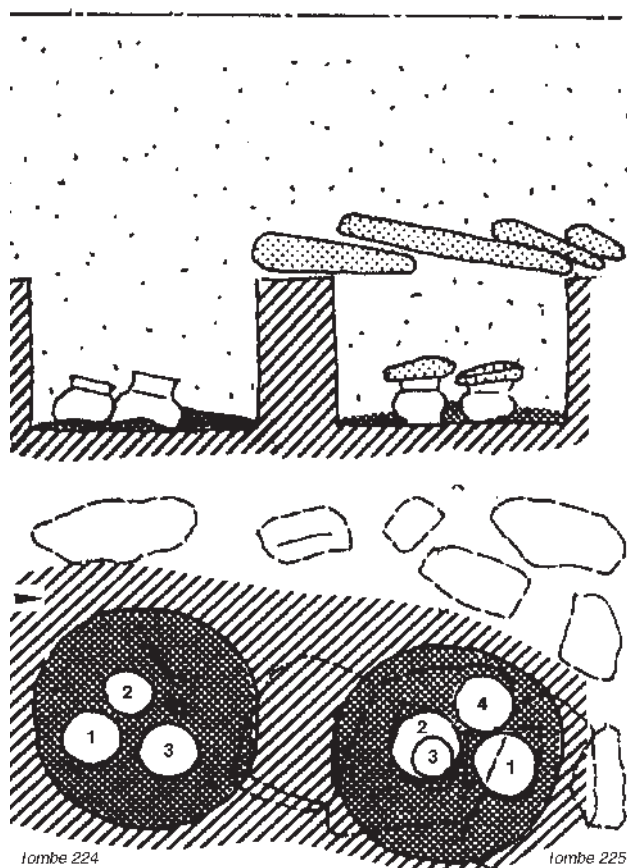


Fig. 280 : Coupe et plan des tombes 224 et 225.

1 (10921) : ossuaire en poterie brun-rouge grossière, dont la partie inférieure ne peut être reconstituée. Do : 0,17 m.

2 (10922) : écuelle en poterie noirâtre assez fine et dure, micacée, contenant quelques gros graviers de quartz. On y voit l'arrachement d'une anse rivée. H : 0,11 m ; Do : 0,17 m ; Db : 0,095 m.

3 (10923) : tesson d'un grand vase en poterie grossière, noirâtre à la cassure. Non figuré.

4 (10924) : tesson en poterie identique à celle du 10923, peut-être du même vase. Non figuré.

5 (10925) : tesson isolé en poterie noirâtre très fine, craquelé à l'intérieur. Non figuré.

– *Bronze* :

15699 : petit anneau à section en losange (fragment d'anneau double ou tête d'épingle ?), posé sur les cendres.

– *Faune* :

15700 : petit fragment d'os non brûlé, peut-être un humérus d'ovicapriné, au-dessus de la dalle de couverture.

– *Données anthropologiques* :

L'ossuaire contenait 98,5 g d'os appartenant à un sujet adulte.

Tombe 223

Description générale

A 0,70 m du sol actuel, dalle de couverture en grès. Dessous, loculus de 0,60 m de diamètre environ et de 0,35 m de profondeur, creusé

dans un terrain renfermant de gros blocs de pierre (fig. 278). Pas de cendres dans la fosse, mais le fond était parsemé d'os brûlés.

Inventaire du dépôt funéraire (fig. 279)

– *Céramique* : 1 ossuaire, 3 vases à offrandes.

1 (10926) : ossuaire en poterie grossière, grise, marbrée de rouge en surface. H : 0,275 m ; Do : 0,175 m ; Db : 0,09 m.

2 (10927) : grand vase en poterie rougeâtre à la cassure, noire en surface, assez fine, contenant du mica et des grains de calcaire. Cannelures fines sur l'épaule, soulignées par de courtes hachures obliques sous le col et de petits points d'où pendent sept groupes de trois lignes incisées ; points et lignes incisées emplies de poudre blanche. Un trou avant cuisson dans le pied. H : 0,185 m ; Do : 0,20 m ; Db : 0,08 m.

3 (10928) : tasse à anse en poterie noirâtre grossière. H : 0,06 m ; Do : 0,10 m. Fond irrégulier légèrement arrondi. Elle était dans le 10927.

4 (10929) : tasse à anse en poterie fine, brunâtre. H : 0,11 m ; Do : 0,14 m ; Db : 0,105 m.

– *Bronze* :

15701 : anneau plat à section losangique. D : 0,092 m. Il était au fond de l'ossuaire.

15702 : épingle à tête en anneau. L : 0,13 m. Elle était posée en travers de l'anneau plat.

– *Données anthropologiques* :

L'ossuaire contenait 249,4 g d'os appartenant à un adolescent ou un adulte.

Tombe 224

Description générale

Dalle de couverture soulevée par la charrue. A 0,70 m du sol actuel, loculus cylindrique de 0,60 m de diamètre, de 0,40 m de profondeur, contenant des cendres (fig. 280).

Inventaire du dépôt funéraire (fig. 281)

– *Céramique* : 1 ossuaire, 2 vases à offrandes, une pendeloque.

1 (10930) : ossuaire en poterie brunâtre grossière et friable, non reconstituable.

2 (10931) : grand vase du même type que l'ossuaire, en poterie rougeâtre grossière très friable, non reconstituable. Non figuré.

3 (10932) : écuelle en poterie brunâtre grossière et friable. H : 0,07 m ; Do : 0,11 m ; Db : 0,065 m.

4 (10933) : pendeloque en poterie brunâtre grossière. D : 0,036 m ; E moyenne : 0,016 m ; D du trou : 0,008 m ; P : 22,5 g.

– *Faune* :

15703 : débris d'un humérus droit d'ovicapriné, non brûlé, à côté de l'ossuaire.

– *Données anthropologiques* :

L'ossuaire contenait 342,0 g appartenant à un sujet adulte et peut-être à un second sujet enfant (?). La fosse renfermait 328,6 g d'os compatibles avec ceux identifiés dans le vase cinéraire.

Tombe 225

Description générale

Dalle de couverture et restes du tumulus en place. A 0,70 m du sol actuel, loculus cylindrique de 0,60 m de diamètre, profond de 0,40 m, contenant des cendres. Cette fosse n'était qu'à 0,20 m de la tombe 224 (fig. 280).

Inventaire du dépôt funéraire (fig. 281)

– *Céramique* : 1 ossuaire, 3 vases à offrandes, une pendeloque.

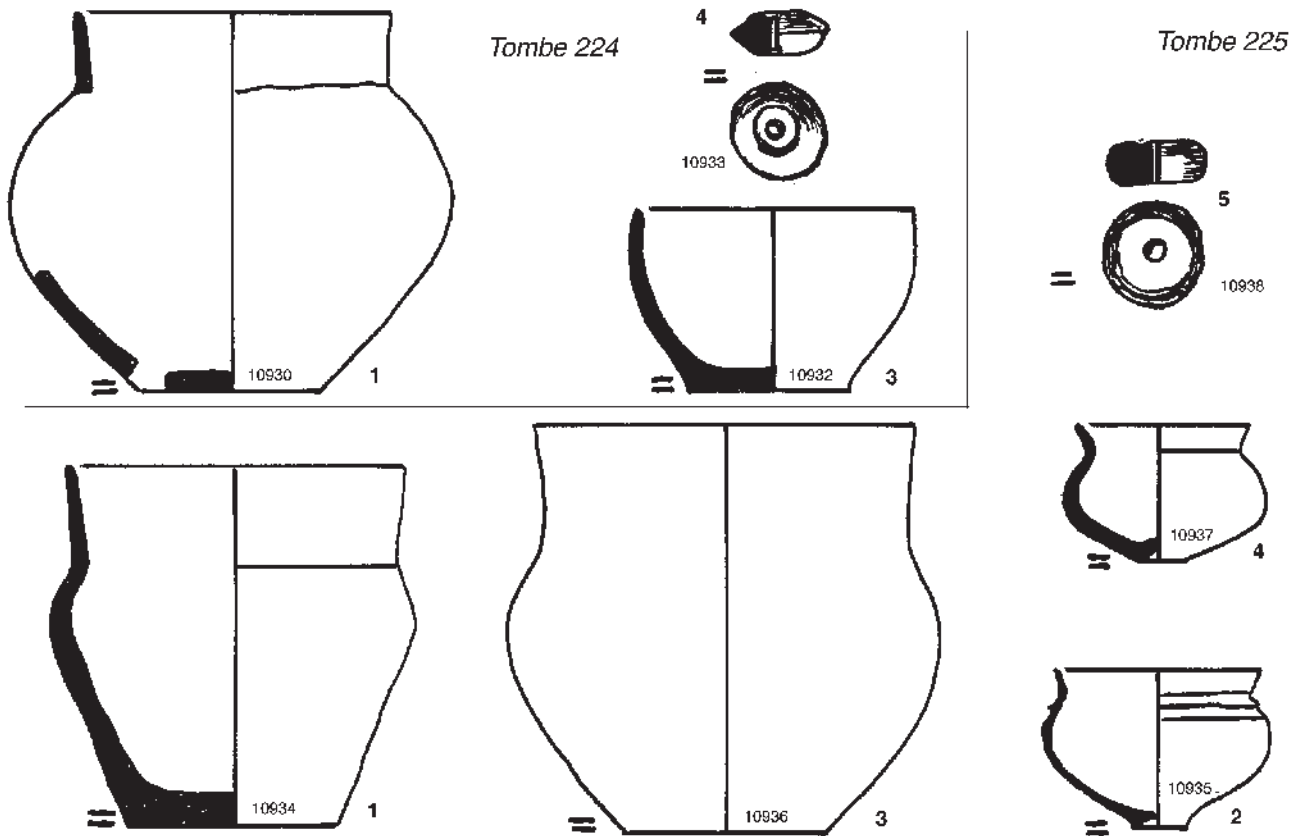


Fig. 281 : Mobilier des tombes 224 et 225.

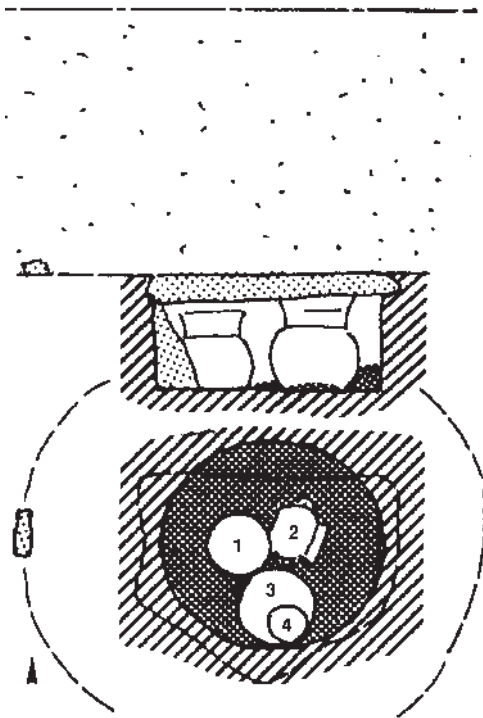


Fig. 282 : Coupe et plan de la tombe 226.

1 (10934) : ossuaire en poterie brunâtre marbrée de rouge, friable, à parois épaisses. H : 0,14 m ; Do : 0,13 m ; Db : 0,08 m.

2 (10935) : petit vase en poterie brunâtre grossière et friable. H : 0,065 m ; Do : 0,08 m ; Db : 0,02 m.

3 (10936) : grand vase en poterie brun-rougeâtre très friable, non reconstituable.

4 (10937) : petit vase en poterie rougeâtre, noire en surface, grossière et friable, écrasé dans le vase 10936.

5 (10938) : pendeloque en poterie rougeâtre grossière contenant des grains de calcaire. D : 0,04 m ; E : 0,016 m ; D du trou : 0,008 m ; P : 27,3 g.

- Faune :

15704 : débris d'un radius gauche d'ovicapriné, non brûlé.

15705 : fragment d'ulna gauche d'ovicapriné, non brûlé.

Ces deux os étaient à côté de l'ossuaire.

- Données anthropologiques :

312,2 g d'os ont été recueillis dans cette sépulture. L'ossuaire en contenait 159,3 g appartenant à un grand enfant ou un adolescent. Le loculus renfermait 152,9 g d'os appartenant à un grand enfant ou un adolescent. Aucune incompatibilité n'a été relevée entre les deux lots.

Tombe 226

Description générale

A 0,80 m du sol actuel, dalle de couverture en place recouvrant un

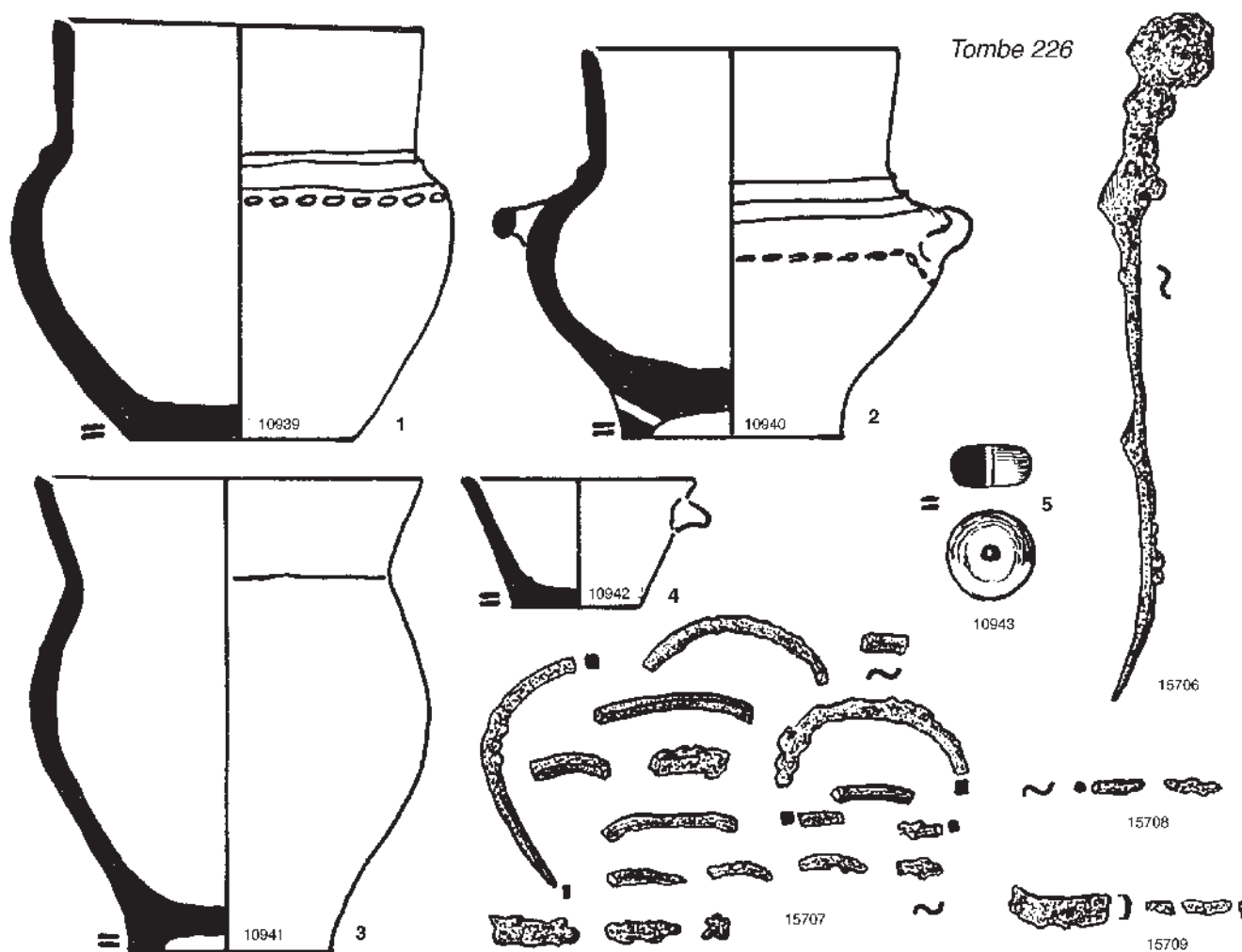


Fig. 283 : Mobilier de la tombe 226.

loculus cylindrique de 0,60 m de diamètre et de 0,20 m de profondeur renfermant des cendres (fig. 282). Un gros bloc dans le sous-sol a généré le creusement régulier de la fosse.

Inventaire du dépôt funéraire (fig. 283)

– *Céramique* : 1 ossuaire, 3 vases à offrandes, une pendeloque.

1 (10939) : ossuaire en poterie brunâtre et grossière, friable, à parois très épaisses. H : 0,172 m ; Do : 0,15 m ; Db : 0,09 m. Deux cannelures peu profondes sur l'épaule soulignées par une ligne de dépressions ovales.

2 (10940) : grand vase en poterie noirâtre grossière et friable, munie de deux anses horizontales. Deux cannelures sur l'épaule. Les cannelures et les anses sont soulignées par une ligne de points profondément estampés. Un trou avant cuisson dans le pied. H : 0,16 m ; Do : 0,13 m ; Db : 0,09 m.

3 (10941) : grand vase en poterie brun-rouge, grossière et friable. H : 0,20 m ; Do : 0,16 m ; Db : 0,08 m.

4 (10942) : écuelle en poterie noirâtre grossière et friable, munie d'un bouton conique près du bord. H : 0,055 m ; Do : 0,095 m ; Db : 0,05 m. Elle était dans le vase 10941.

5 (10943) : pendeloque en poterie noirâtre grossière, à dégraissant calcaire. D : 0,036 m ; E : 0,018 m ; D du trou : 0,005 m ; P : 21,8 g.

– *Bronze* :

15706 : épingle à tête sphérique, très altérée. L : 0,14 m. Elle était dans l'ossuaire, mélangée aux os.

15707 : débris de bracelet à section carrée. Côtés : 0,002 m.

15708 : débris de bracelet à section ronde. D : 0,002 m.

15709 : débris d'anneaux.

Tous ces fragments étaient parmi les cendres de la fosse.

– *Faune* :

15710 : humérus gauche de mouton, non brûlé, dans l'ossuaire, en surface.

15711 : débris d'un os non brûlé, indéterminé, au niveau du sol antique, à 0,40 m du bord de la fosse. Il devait être au bord du tumulus disparu qui surmontait cette tombe.

– *Données anthropologiques* :

L'ossuaire contenait 378,0 g d'os appartenant à un sujet adulte.

Tombe 227

Description générale

A 0,70 m du sol actuel, base d'un tumulus de pierres, irrégulier, de 1,35 m de diamètre environ, recouvrant un loculus de 0,80 m de dia-

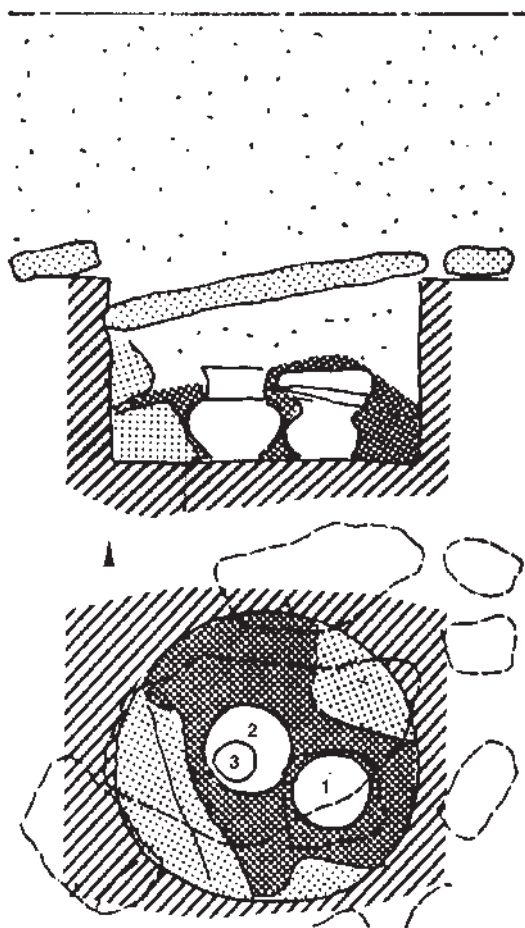


Fig. 284 : Coupe et plan de la tombe 227.

mètre et 0,50 m de profondeur, contenant des cendres (fig. 284). En creusant ce loculus, les officiants ont buté sur de gros blocs de pierre pris dans le sous-sol, qu'ils n'ont pu enlever et qui rendent le loculus irrégulier.

Inventaire du dépôt funéraire (fig. 285)

– *Céramique* : 1 ossuaire, 2 vases à offrandes, une pendeloque.

1 (10944) : ossuaire en poterie noirâtre grossière. Deux cannelures sur l'épaule soulignées par une ligne de gros points. H : 0,175 m ; Do : 0,165 m ; Db : 0,08 m.

2 (10945) : grand vase en poterie brunâtre grossière. H : 0,19 m ; Do : 0,15 m ; Db : 0,105 m.

3 (10946) : petit vase en poterie brunâtre grossière. H : 0,06 m ; Do : 0,06 m ; Db : 0,02 m. Il était dans la vase 10945.

4 (10947) : pendeloque en poterie grossière, grise à la cassure, jaunâtre en surface. D : 0,04 m ; E : 0,022 m ; D du trou : 0,008 m ; P : 31,3 g.

– *Bronze* :

15712 : pendeloque formée de quatre éléments identiques : un anneau relié par une courte barre à deux autres anneaux jointifs. Ils sont enfilés sur un anneau ouvert replié.

15713 : épingle à tête sphérique, très altérée. L : 0,11 m.

15714 : fragments d'une plaquette mince.

Ces trois objets étaient au fond de l'ossuaire.

15715 : débris de bracelet à section rectangulaire. Côtés : 0,004 x 0,002 m.

15716 : débris d'un bracelet ou d'un petit torques torsadé. D : 0,002 m.

Ces débris étaient parmi les cendres de la fosse.

– *Faune* :

15717 : humérus droit d'ovicapriné, non brûlé, dans l'ossuaire, en surface.

15717 bis : tibia d'ovicapriné, brûlé, parmi les os humains.

– *Données anthropologiques* :

L'ossuaire a livré 315,6 g d'os correspondant à un grand enfant.

2.4. Fouilles 1958-1959

Tombe 228

Description générale

Non fouillée. Quelques vestiges remontés par la charrue.

Inventaire du dépôt funéraire (fig. 286)

– *Céramique* :

10948 : quelques fragments d'une écuelle carénée en poterie noire grossière, probablement l'ossuaire. Do : 0,26 m environ.

– *Bronze* :

15718 : fragments de spirales en fil à section ronde.

– *Données anthropologiques* :

Restes d'un sujet d'âge indéterminé.

Tombe 229

Description générale

Non fouillée. Quelques vestiges remontés par la charrue.

Inventaire du dépôt funéraire (fig. 286)

– *Céramique* :

10949 : fragments de l'ossuaire, en poterie noire grossière, friable dans le fond ; non reconstituable. Do : 0,18 m environ.

10950 : fragment d'un petit vase à carène aiguë, en poterie grise fine et solide, très micacée.

10951 : fragment de bord d'un petit vase en céramique grise grossière.

– *Données anthropologiques* :

Restes d'un sujet d'âge indéterminé.

Tombe 230

Description générale

Non fouillée. Quelques vestiges remontés par la charrue.

Inventaire du dépôt funéraire (fig. 286)

– *Céramique* :

10952 : fragments d'un vase incomplet, en poterie noire grossière, peut-être l'ossuaire.

10953 : quelques fragments d'un petit vase en poterie grise fine et dure.

10954 : un fragment de poterie grise très fine, légèrement micacée.

Non figuré.

– *Bronze* :

15719 : débris d'anneau.

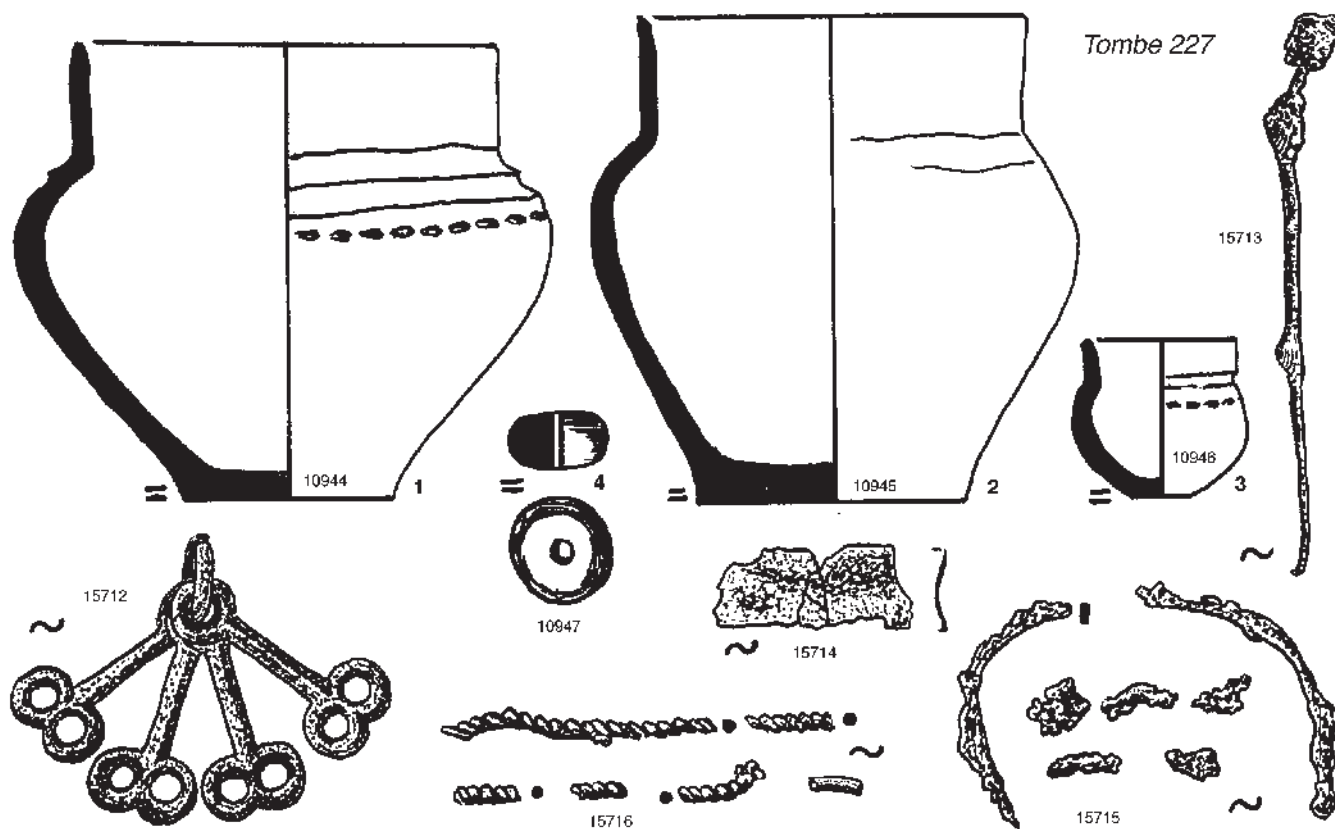


Fig. 285 : Mobilier de la tombe 227.

– *Données anthropologiques* :
Restes d'un sujet d'âge indéterminé.

Tombe 231

Description générale

Entièrement soulevée par la charrue.

Inventaire du dépôt funéraire (fig. 286)

– *Céramique* : 2 vases incomplets.

1 (10955) : fragments d'un grand vase en poterie brunâtre assez fine.

2 (10956) : fragments d'un grand vase en poterie grossière, rouge à l'extérieur, noire à l'intérieur. Db : 0,10 m environ.

– *Bronze* :

15720 : épingle " sans tête ". L : 0,075 m.

15721 : petit tube formé d'une plaquette roulée.

15722 : fragment de spirale en fil à section ronde.

15723 : fragments d'anneaux carénés.

15724 : débris fondus.

– *Données anthropologiques* :

Restes d'un sujet d'âge indéterminé.

Tombe 232

Description générale

Entièrement soulevée par la charrue et en grande partie détruite

anciennement.

Inventaire du dépôt funéraire

– *Céramique* :

10957 : fragments d'un vase en poterie brune grossière, peut-être l'ossuaire. Non figurés.

– *Faune* :

15725 : fragment d'un os non brûlé, peut-être un métapode d'ovicapriné.

– *Données anthropologiques* :

Restes d'un sujet d'âge indéterminé.

Tombe 233

Description générale

Non fouillée. Quelques vestiges remontés par la charrue.

Inventaire du dépôt funéraire (fig. 286)

– *Bronze* :

15726 : fragment de bracelet à section ronde. D : 0,002 m.

– *Données anthropologiques* :

Restes d'un sujet d'âge indéterminé.

Tombe 234

Description générale

Non fouillée. Quelques vestiges remontés par la charrue.

Inventaire du dépôt funéraire (fig. 286)

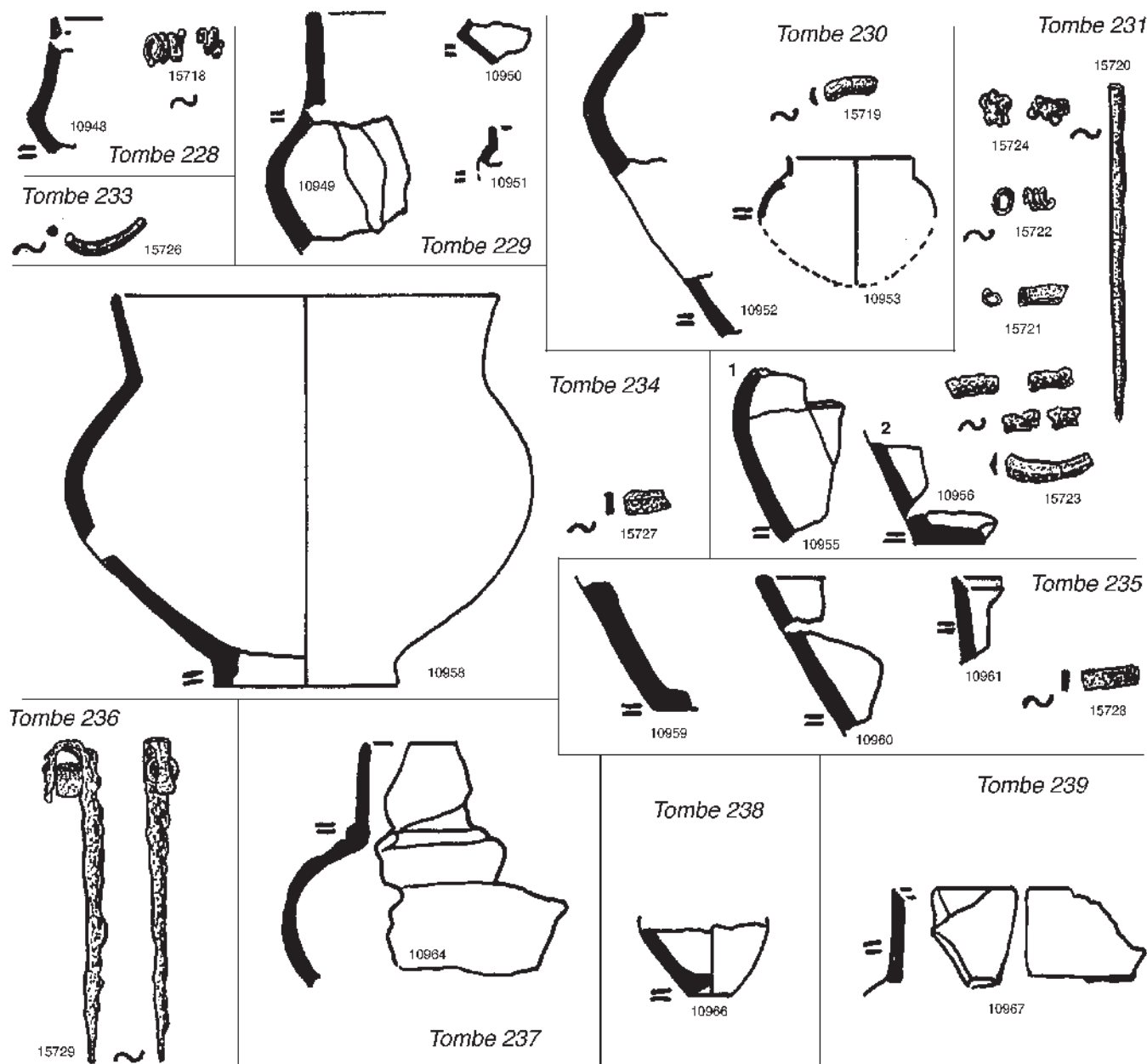


Fig. 286 : Mobilier des tombes 228, 229, 230, 231, 233, 234, 235, 236, 237, 238 et 239.

– *Céramique :*

10958 : fragments d'un vase en poterie brune grossière, noire et affiniée en surface.

– *Bronze :*

15727 : fragment de bracelet à section rectangulaire. Côtés : 0,006 x 0,002 m.

– *Données anthropologiques :*

Néant.

Tombe 235

Description générale

Non fouillée. Quelques vestiges remontés par la charrue.

Inventaire du dépôt funéraire (fig. 286)

– *Céramique :*

10959 : fragment d'un fond en poterie brune grossière, noire à l'intérieur. Db : 0,08 m.

10960 : fragment d'un plat en poterie grossière grise, noire à l'intérieur. Do : 0,16 m environ.

10961 : fragment d'un col de vase en poterie grise grossière, affiniée en surface.

10962 : fragment de petit vase en poterie fine, noire, brune en surface. Non figuré.

– *Bronze :*

15728 : fragment de bracelet à section rectangulaire. Côtés : 0,004 x 0,002 m.

– *Données anthropologiques :*

Restes d'un sujet d'âge indéterminé.

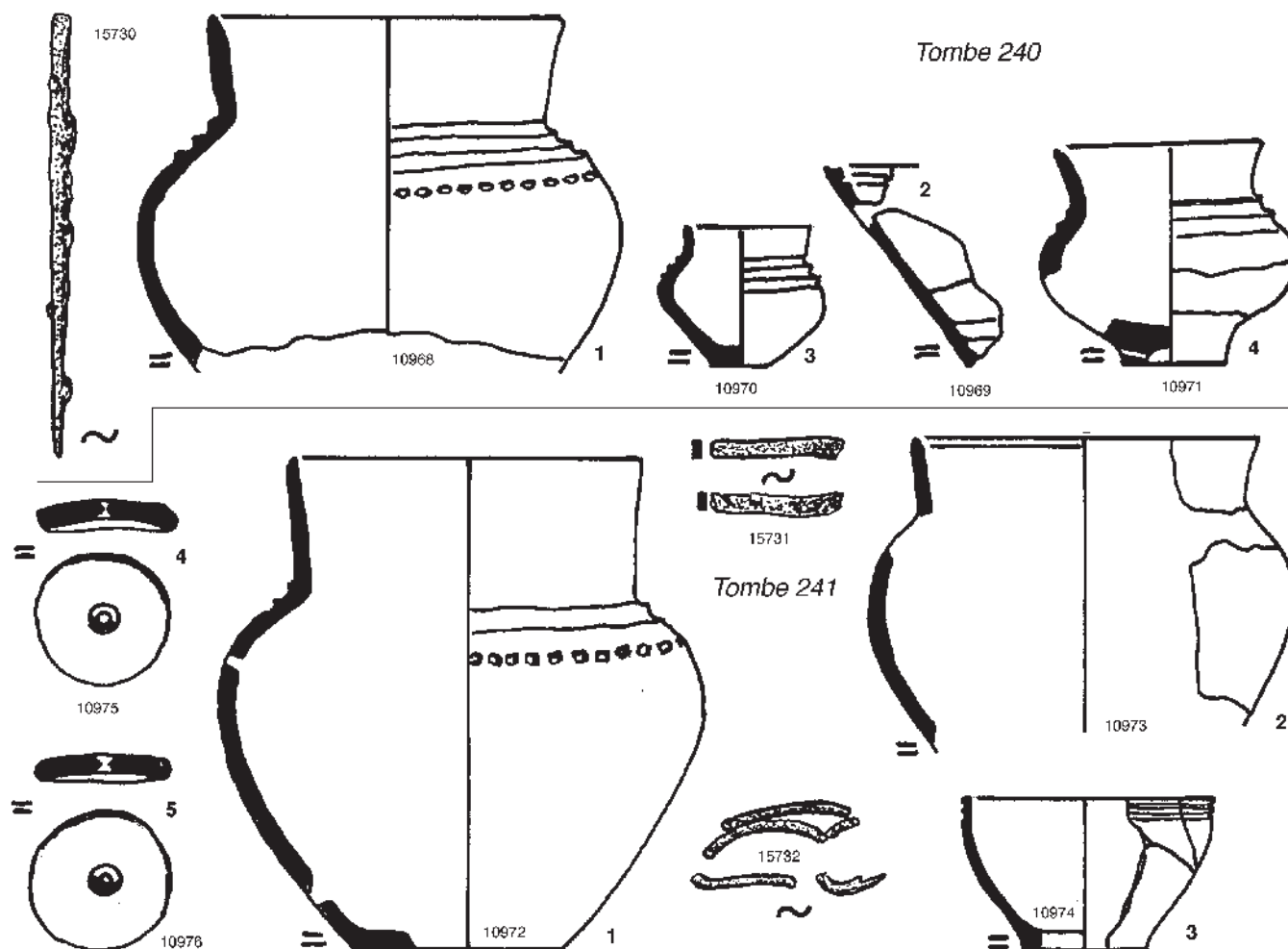


Fig. 287 : Mobilier des tombes 240 et 241.

Tombe 236*Description générale*

Non fouillée. Quelques vestiges remontés par la charrue.

Inventaire du dépôt funéraire (fig. 286)

– *Céramique* :

10963 : ossuaire en poterie noire grossière, entièrement effrité. Non figuré.

– *Bronze* :

15729 : épingle dont la tête aplatie est repliée sur un petit cylindre, peut-être une perle. L : 0,072 m. Elle était dans l'ossuaire.

– *Données anthropologiques* :

Restes d'un sujet grand enfant ou adolescent.

Tombe 237*Description générale*

Non fouillée. Quelques vestiges remontés par la charrue.

Inventaire du dépôt funéraire (fig. 286)

– *Céramique* :

10964 : fragments d'un vase en poterie gris foncé assez fine et dure. Do : 0,15 m environ.

10965 : fragment d'un col de petit vase en poterie grise fine. Non figuré.

– *Données anthropologiques* :

Restes d'un sujet d'âge indéterminé.

Tombe 238*Description générale*

Non fouillée. Quelques vestiges remontés par la charrue.

Inventaire du dépôt funéraire (fig. 286)

– *Céramique* :

10966 : fond d'un petit vase en poterie grise grossière, jaune marbré de noir en surface.

– *Données anthropologiques* :

Restes d'un sujet d'âge indéterminé.

Tombe 239*Description générale*

Non fouillée. Quelques vestiges remontés par la charrue.

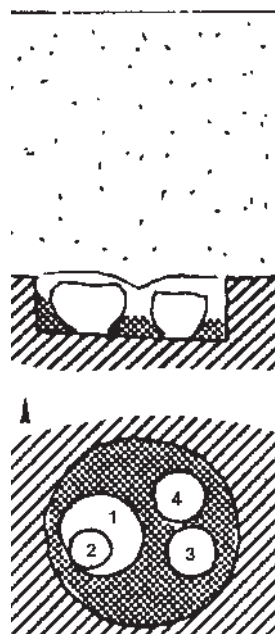


Fig. 288 : Coupe et plan de la tombe 243.

Inventaire du dépôt funéraire (fig. 286)

- *Céramique* :
10967 : fragments d'un vase en poterie grisâtre assez fine.
- *Données anthropologiques* :
Restes d'un sujet d'âge indéterminé.

Tombe 240

Description générale

Entièrement soulevée par la charrue, mais fond situé à 0,70 m du sol actuel. Il contenait des cendres.

Inventaire du dépôt funéraire (fig. 287)

- *Céramique* : 1 ossuaire, 1 plat tronconique, 2 vases à offrandes.
1 (10968) : ossuaire en poterie grise fine, très fragmenté. Do : 0,14 m.
- 2 (10969) : quelques fragments d'un plat tronconique en poterie grise fine.
- 3 (10970) : petit vase en poterie grise fine.
- 4 (10971) : petit vase en poterie gris clair, grossière.
- *Bronze* :
15730 : épingle à tête aplatie. L : 0,088 m.
- *Données anthropologiques* :
Restes d'un sujet d'âge indéterminé.

Tombe 241

Description générale

Entièrement soulevée par la charrue.

Inventaire du dépôt funéraire (fig. 287)

- *Céramique* : 1 ossuaire, 2 vases à offrandes, 2 rondelles percées découpées dans des tessons.

1 (10972) : ossuaire en poterie grise très grossière. Deux cannelures peu profondes sur le haut de l'épaule, soulignées par une ligne de dépressions faites avec une petite baguette ronde tenue obliquement et dirigée vers le bas.

2 (10973) : fragments d'un vase en poterie gris jaunâtre assez fine, incomplet.

3 (10974) : fragment d'un gobelet en poterie gris foncé, grossière, orné de deux fines cannelures sous le bord.

4 (10975) : rondelle découpée dans un tesson de vase en poterie jaune foncé marbré de gris et de rouge, grossière, percée au centre. D : 0,045 m.

5 (10976) : rondelle découpée dans un tesson de vase en poterie gris clair assez fine, percée au centre. D : 0,055 m. Les trous sans usure montrent que ces deux rondelles n'ont pas tourné sur un axe.

- *Bronze* :

15731 : fragment de bracelet à section rectangulaire. Côtés : 0,003 x 0,002 m.

15732 : fragment de bracelet à section ronde. D : 0,002 m.

- *Données anthropologiques* :

Restes d'un sujet d'âge indéterminé.

Tombe 242

Description générale

Entièrement soulevée par la charrue.

Inventaire du dépôt funéraire (fig. 289)

- *Céramique* : 1 ossuaire, 6 vases à offrandes.

1 (10978) : ossuaire entièrement désagrégé en poterie grossière rouge à la cassure et noire à l'extérieur. Non figuré.

2 (10979) : petit vase en poterie très fine, noire, solide, contenant du mica très fin. Le col était cassé depuis longtemps quand on a mis ce vase dans la tombe. Trois cannelures sur l'épaule, soulignées par un pointillé fin. H actuelle : 0,055 m ; Do : 0,05 m ; Db : 0,025 m.

3 (10980) : vase en poterie grise assez fine, à parois minces, solide. H : 0,155 m ; Do : 0,05 m ; Db : 0,025 m. Trois cannelures sur le haut de l'épaule.

4 (10981) : vase en poterie grise et solide, à parois minces. H : 0,135 m ; Do : 0,13 m ; Db : 0,065 m. Trois cannelures sur le haut de l'épaule.

5 (10982) : petit vase en poterie identique à celle du vase 10981. H : 0,07 m ; Do : 0,065 m ; Db : 0,02 m. Deux cannelures sur le haut de l'épaule.

6 (10983) : fond de petit vase en poterie gris clair assez fine contenant du quartz et du calcaire. Db : 0,024 m.

7 (10984) : vase en poterie grossière et dure, gris foncé à l'extérieur, gris clair à l'intérieur, avec dans la partie supérieure une mince pellicule rouge sous le gris de l'extérieur. H : 0,165 m ; Do : 0,13 m ; Db : 0,09 m. Deux cannelures sur le haut de l'épaule.

- *Bronze* :

15733 : fragment de bracelet à section carrée décoré de chevrons légèrement gravés. Côtés : 0,003 m.

15734 : débris fondus.

- *Données anthropologiques* :

Restes d'un sujet d'âge indéterminé.

Tombe 243

Description générale

En partie soulevée par la charrue. A 0,70 m du sol actuel, loculus de 0,60 m de diamètre et 0,15 m de profondeur, contenant des cendres (fig. 288). Les vases étaient en place, mais la charrue avait broyé la moitié des plus grands en traversant la fosse.

Inventaire du dépôt funéraire (fig. 289)

- *Céramique* : 1 ossuaire, 3 vases à offrandes.

1 (10985) : ossuaire à anses rivées, en poterie grise marbrée de noir, assez fine, contenant du quartz et du mica. Trois cannelures sur l'épaule qui encadrent les anses. H : 0,18 m ; Do : 0,10 m ; Db : 0,085 m.

2 (10986) : petit vase en poterie gris foncé grossière. H : 0,065 m ; Do : 0,055 m ; Db : 0,025 m. Il était dans l'ossuaire. Trois cannelures sur le haut de l'épaule.

3 (10987) : plat à anse ronde, en poterie assez fine, brune à l'extérieur, noire à la cassure. H : 0,06 m ; Do : 0,155 m ; Db : 0,04 m.

4 (10988) : vase sphérique à petit pied, en poterie noire très fine. Trois cannelures sur l'épaule et, dessous, décor incisé avant cuisson avec une pointe fine. Ces incisions étaient emplies d'une poudre rouge. H : 0,105 m ; Do : 0,08 m ; Db : 0,035 m.

- *Bronze* :

15735 : fragment d'anneau plat à section en losange. D extérieur : 0,028 m environ.

15736 : fragments d'anneaux carénés.

15737 : débris fondus.

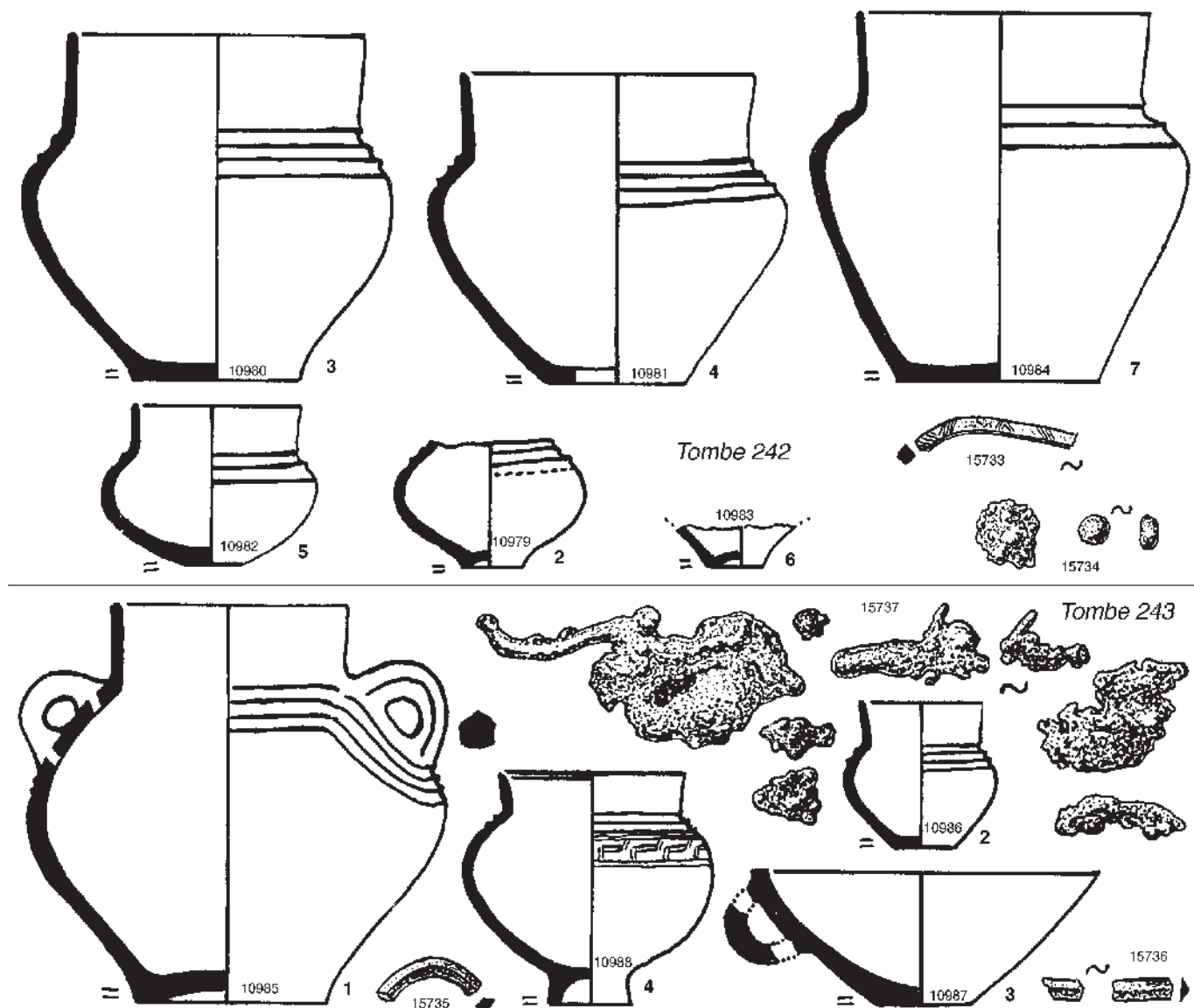


Fig. 289 : Mobilier des tombes 242 et 243.

– Données anthropologiques :

Restes d'un sujet d'âge indéterminé.

Tombe 244*Description générale*

Entièrement soulevée par la charrue.

Inventaire du dépôt funéraire (fig. 291)

– Céramique : 1 ossuaire, 3 vases à offrandes.

1 (10989) : ossuaire en poterie grossière et friable, gris très clair marbré de gris foncé.

2 (10990) : quelques fragments d'un vase en poterie brune assez fine, grise à la cassure, très désagrégée.

3 (10991) : fragments d'un vase en poterie brune à l'extérieur, rougeâtre à l'intérieur, assez fine, très désagrégée. Non figurés.

4 (10992) : fragments d'un vase en poterie grossière, rougeâtre à l'extérieur, noire à l'intérieur, très désagrégée. Non figurés.

– Données anthropologiques :

Restes d'un sujet adulte ou de taille adulte.

Tombe 245*Description générale*

En partie soulevée par la charrue. A 0,55 m du sol actuel, loculus de 0,45 m de diamètre et 0,15 m de profondeur, contenant des cendres et le fond de deux vases en place (fig. 290).

Inventaire du dépôt funéraire (fig. 291)

– Céramique : 1 ossuaire, 3 vases à offrandes.

1 (10993) : ossuaire en poterie grise grossière. H : 0,26 m ; Do : 0,205 m ; Db : 0,095 m. Quatre cannelures sur le haut de l'épaule.

2 (10994) : grand vase en poterie grossière très friable, noire à l'intérieur, rouge à l'extérieur. Db : 0,08 m environ.

3 (10995) : petit vase en poterie grossière, brune à l'extérieur, noire à la cassure. H : 0,045 m ; Do : 0,07 m ; Db : 0,02 m. Il était parmi les débris du vase 10994.

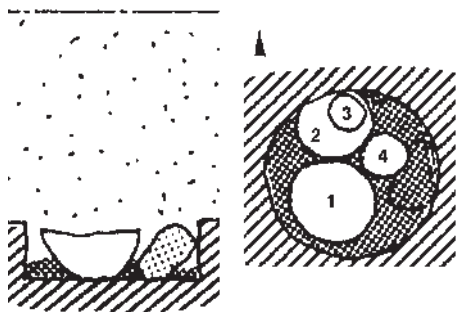


Fig. 290 : Coupe et plan de la tombe 245.

4 (10996) : petit vase en poterie grossière brunâtre. H : 0,05 m ; Do : 0,06 m ; Db : 0,02 m.

– *Bronze* :

15738 : trois maillons de chaînette.

15739 : fragment d'anneau caréné.

15740 : fragment de bracelet à section carrée. Côtés : 0,002 m.

15741 : épingle à tête aplatie et enroulée incomplète.

15742 : épingle à tête enroulée. L : 0,12 m. Elle était parmi les os de l'ossuaire.

15743 : goutte sphérique de bronze fondu.

– *Faune* :

15744 : débris d'un os non brûlé, peut-être un humérus d'ovicapriné, parmi les os de l'ossuaire.

– *Données anthropologiques* :

L'ossuaire contenait 37,1 g d'os appartenant à un enfant ou un adolescent.

Tombe 246

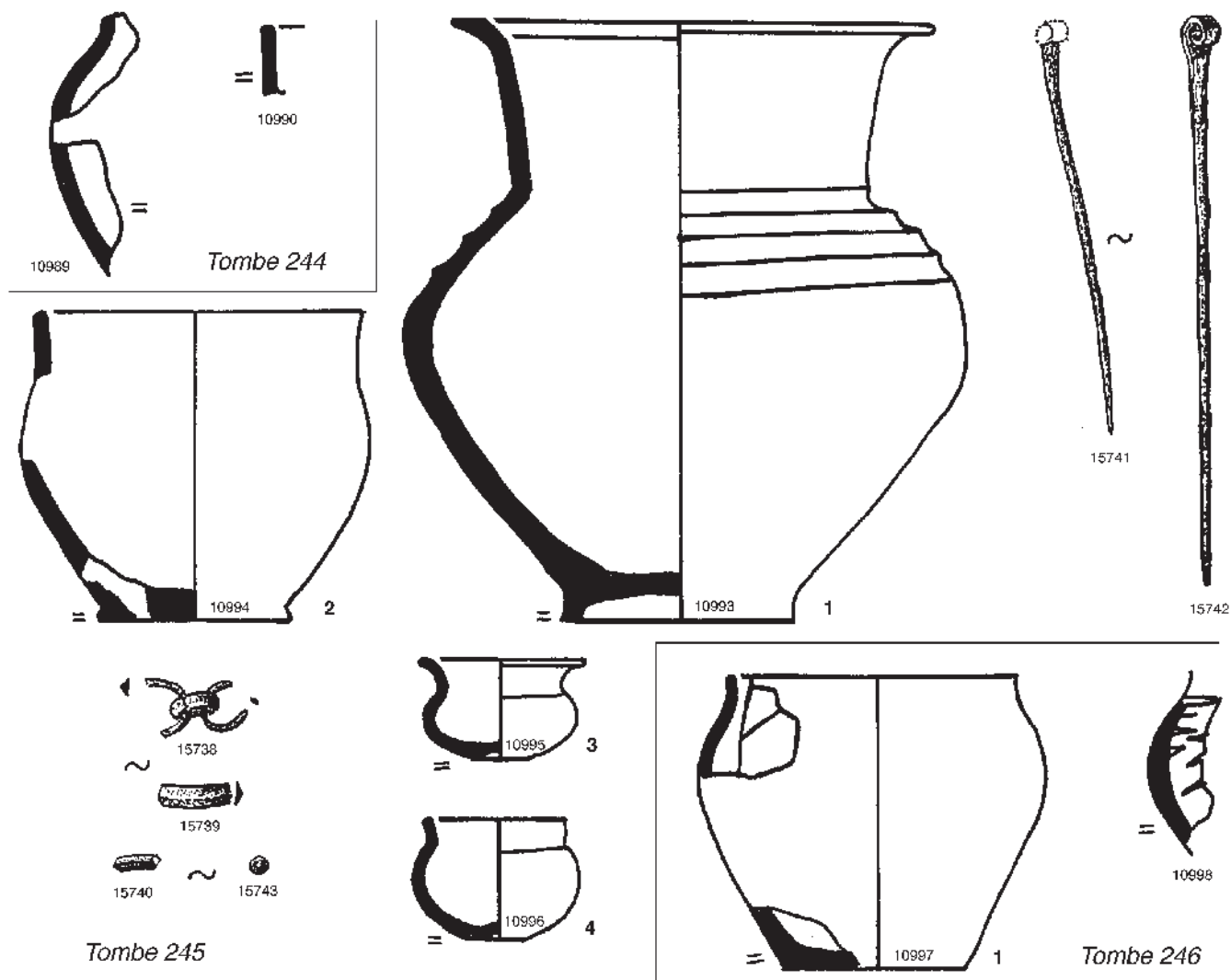


Fig. 291 : Mobilier des tombes 244, 245 et 246.

Description générale

Entièrement soulevée par la charrue.

Inventaire du dépôt funéraire (fig. 291)

– *Céramique* : 1 ossuaire, 2 vases à offrandes.

1 (10997) : fragments d'un ossuaire en poterie grossière et friable, noire à l'intérieur, gris marbré de noir et de brun-rouge à l'extérieur, gris foncé à la cassure.

2 (10998) : fragment de poterie grossière mais dure, lissée à l'extérieur. A l'intérieur, le lissoir a laissé des traces profondes à la hauteur de l'épaulement.

3 (10999) : fragments d'un vase en poterie grossière et friable, brun marbré de noir, de même forme que le vase 10997 mais plus grand. Non figurés.

– *Données anthropologiques* :

Restes d'un sujet d'âge indéterminé.

Tombe 247

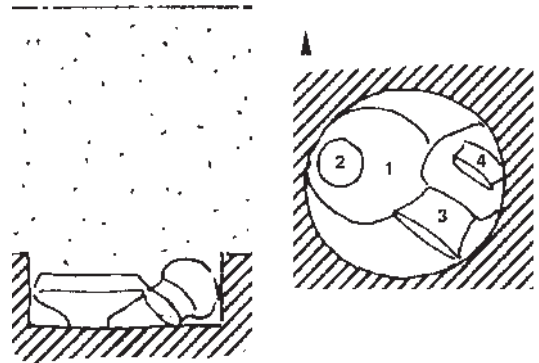


Fig. 292 : Coupe et plan de la tombe 247.

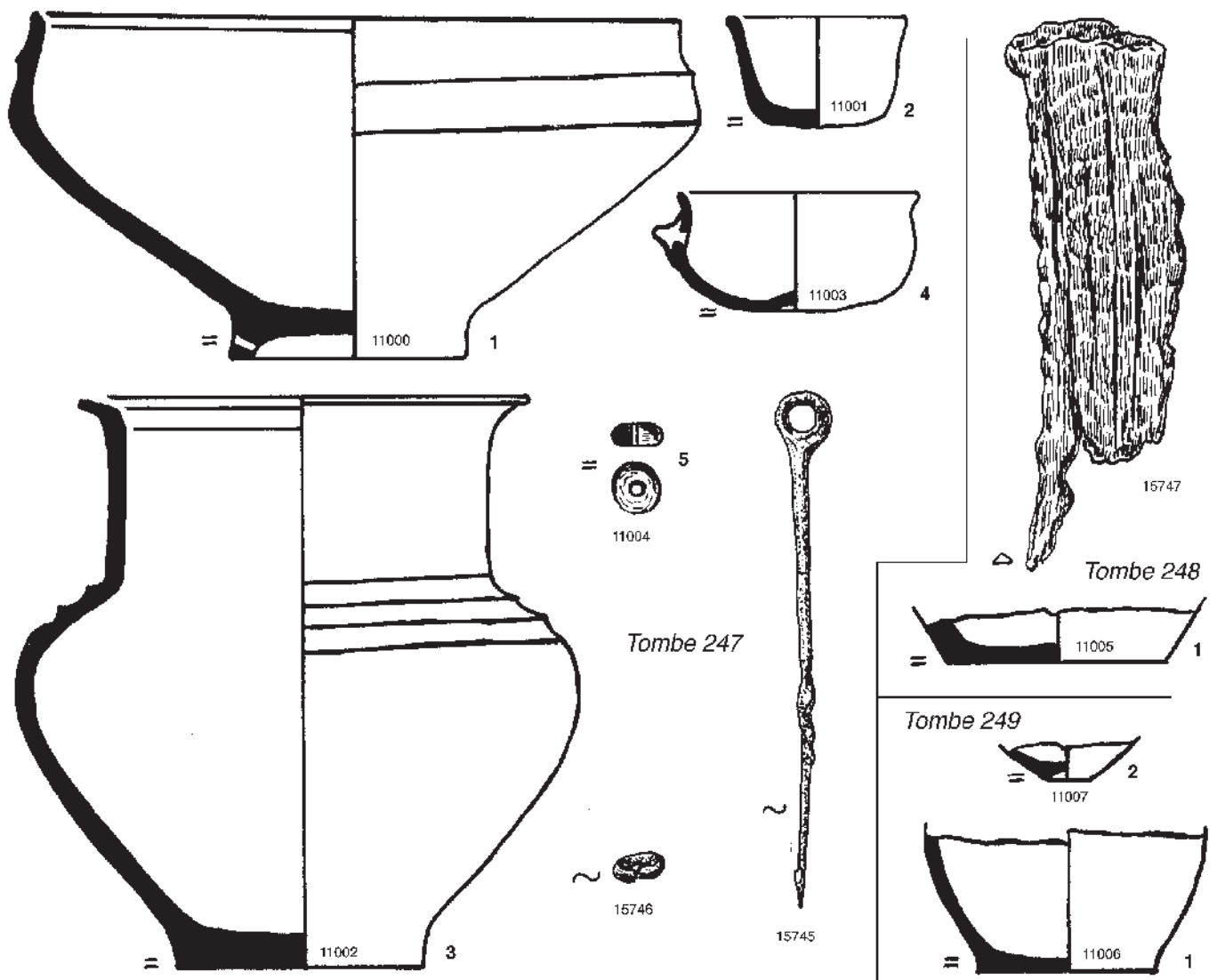


Fig. 293 : Mobilier des tombes 247, 248 et 249.

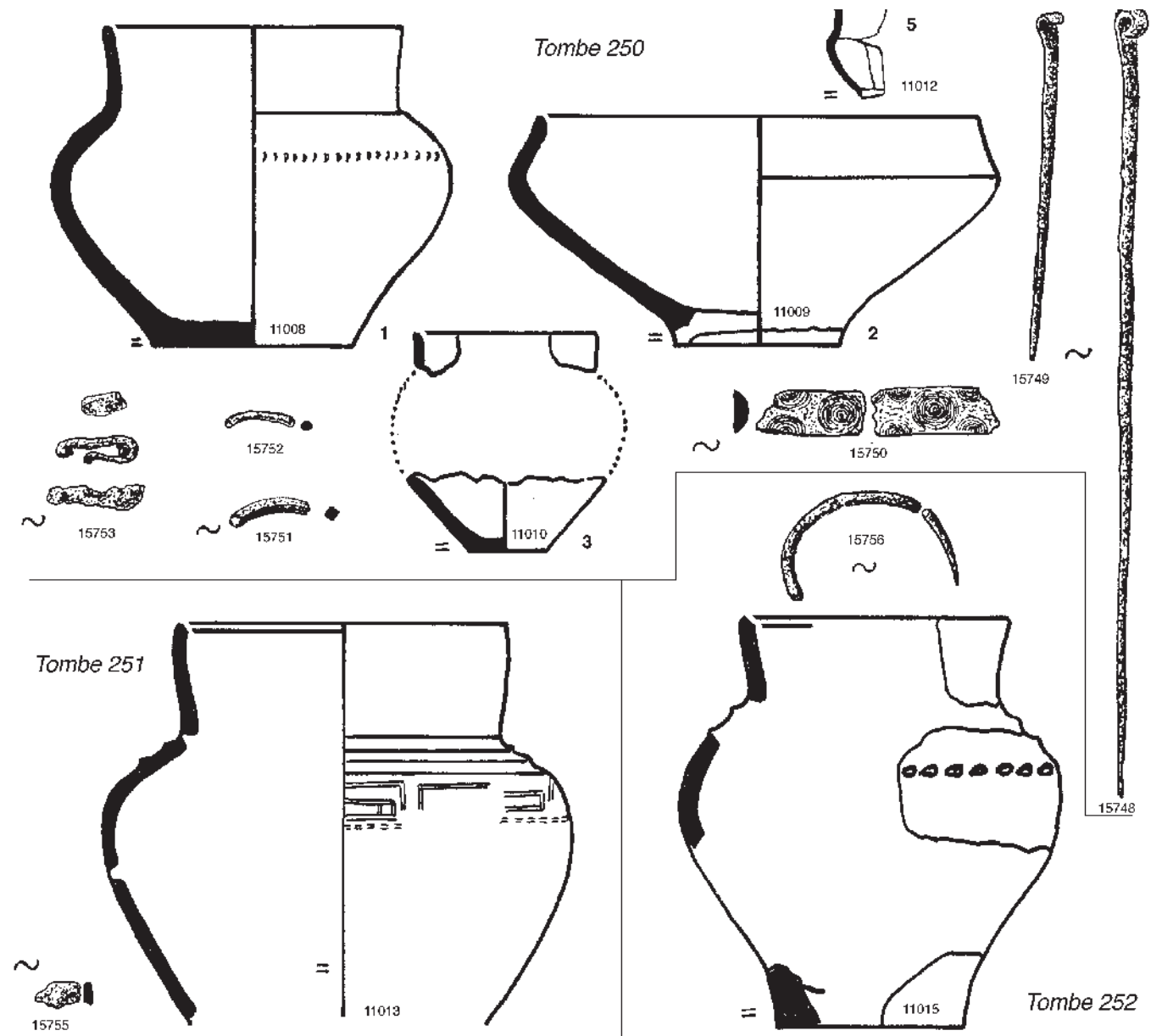


Fig. 294 : Mobilier des tombes 250, 251 et 252.

Description générale

Effleurée par la charrue. A 0,65 m du sol actuel, loculus de 0,20 m de profondeur et 0,50 m environ de diamètre, qui ne renfermait pas de cendres (fig. 292).

Inventaire du dépôt funéraire (fig. 293)

– *Céramique* : 1 ossuaire, 3 vases à offrandes, une pendeloque.

1 (11000) : ossuaire en poterie grossière, gris foncé marbré de noir à l'extérieur et bien polie. H : 0,15 m ; Do : 0,28 m ; Db : 0,105 m. Un trou percé avant cuisson dans le pied. deux larges cannelures sur la partie supérieure.

2 (11001) : petit gobelet en poterie grossière, noirâtre. H : 0,05 m ; Do : 0,08 m ; Db : 0,06 m. Il était dans l'ossuaire, en surface.

3 (11002) : vase à col haut cylindrique, en poterie grossière, noire à

la cassure, gris marbré de brun-rouge à l'extérieur. H : 0,255 m ; Do : 0,195 m ; Db : 0,115 m. Trois cannelures sur le haut de l'épaule.

4 (11003) : petite tasse à tenon rivé, en poterie grossière et friable, noire marbré de brun. H : 0,055 m ; Do : 0,105 m ; Db : 0,02 m.

5 (11004) : pendeloque en poterie brune grossière. D : 0,022 m ; E : 0,01 m ; trou ovalisé, D : 0,005 m environ ; P : 8,5 g. Elle était dans l'ossuaire, en surface.

– *Bronze* :

15745 : épingle à petite tête en anneau. L : 0,114 m. Elle était dans l'ossuaire, en surface.

15746 : petit anneau ouvert. D : 0,01 m. Il était dans l'ossuaire, en surface.

– *Données anthropologiques* :

L'ossuaire contenait 249,7 g d'os appartenant à un enfant (?).

Tombe 248

Description générale

Entièrement soulevée par la charrue.

Inventaire du dépôt funéraire (fig. 293)

– *Céramique* : quelques fragments.

11005 : quelques fragments d'un vase en poterie grossière, noire à la cassure, brunâtre en surface. Db : 0,095 m.

– *Fer* :

15747 : objet indéterminable, très oxydé.

– *Données anthropologiques* :

Restes d'un sujet d'âge indéterminé.

Tombe 249

Description générale

Soulevée par la charrue, mais deux fonds de vases en place à 0,75 m du sol actuel.

Inventaire du dépôt funéraire (fig. 293)

– *Céramique* : 3 vases.

1 (11006) : fond d'un vase en poterie brunâtre grossière. Db : 0,08 m.

2 (11007) : fragments d'un petit vase en poterie grossière gris foncé, brune à l'intérieur. Db : 0,015 m.

3 (sans n°) : on peut y ajouter les traces d'un vase en poterie noirâtre entièrement désagrégé et broyé par la charrue, non inventorié. Non figuré.

– *Données anthropologiques* :

Restes d'un sujet d'âge indéterminé.

Tombe 250

Description générale

Entièrement soulevée par la charrue.

Inventaire du dépôt funéraire (fig. 294)

– *Céramique* : 2 ossuaires, 2 vases à offrandes, 1 tesson isolé.

1 (11008) : ossuaire en poterie grossière et friable, rouge à la cassure, noir marbré de gris en surface. Deux cannelures sur l'épaule soulignées par une ligne de " virgules " très légères. H : 0,15 m ; Do : 0,14 m ; Db : 0,08 m.

2 (11009) : ossuaire en poterie identique au précédent, entièrement désagrégé dans le bas. H : 0,11 m ; Do : 0,20 m.

3 (11010) : fragments d'un vase en poterie noire grossière. Db : 0,02 m.

4 (11011) : fragments de poterie grossière, noire marbrée de gris à l'extérieur, gris-jaunâtre à l'intérieur. Non figurés.

5 (11012) : fragment isolé d'un vase en poterie noire fine, jaune marbré de noir à l'extérieur.

– *Bronze* :

15748 : épingle à tête aplatie et enroulée. L : 0,18 m. Elle était dans l'ossuaire 11009, en surface.

15749 : épingle à tête aplatie et enroulée, cassée. L actuelle : 0,08 m. Elle était parmi les os de l'ossuaire 11008.

15750 : fragments d'un large bracelet orné de cercles et demi-cercles concentriques finement gravés. l : 0,010 m.

15751 : fragment de bracelet à section carrée. Côtés : 0,003 m.

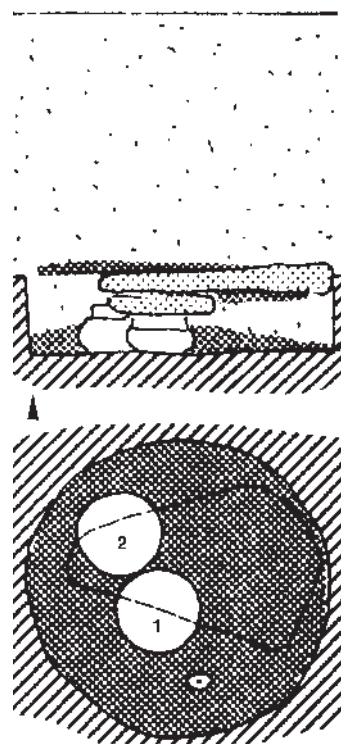


Fig. 295 : Coupe et plan de la tombe 253.

15752 : fragment de bracelet à section ronde. D : 0,002 m.

15753 : débris plus ou moins fondus.

– *Faune* :

15754 : débris d'un humérus de porc non brûlé.

– *Données anthropologiques* :

Restes d'un grand enfant ou d'un adolescent. Les deux ossuaires ont livré quelques os compatibles.

Tombe 251

Description générale

Entièrement soulevée par la charrue et sans doute en partie détruite depuis longtemps.

Inventaire du dépôt funéraire (fig. 294)

– *Céramique* : tessons de 2 vases.

1 (11013) : tessons très dispersés d'un vase en poterie assez grossière, noire marbré de brun-rouge. Sur l'épaule, décor incisé avant cuisson avec un outil à deux pointes.

2 (11014) : quatre fragments d'un vase à parois plus minces en poterie analogue, mais plus brune. Non figurés.

– *Bronze* :

15755 : petit fragment d'anneau.

– *Données anthropologiques* :

Restes d'un adolescent ou d'un adulte.

Tombe 252

Description générale

Entièrement soulevée par la charrue et sans doute en partie détruite depuis longtemps.

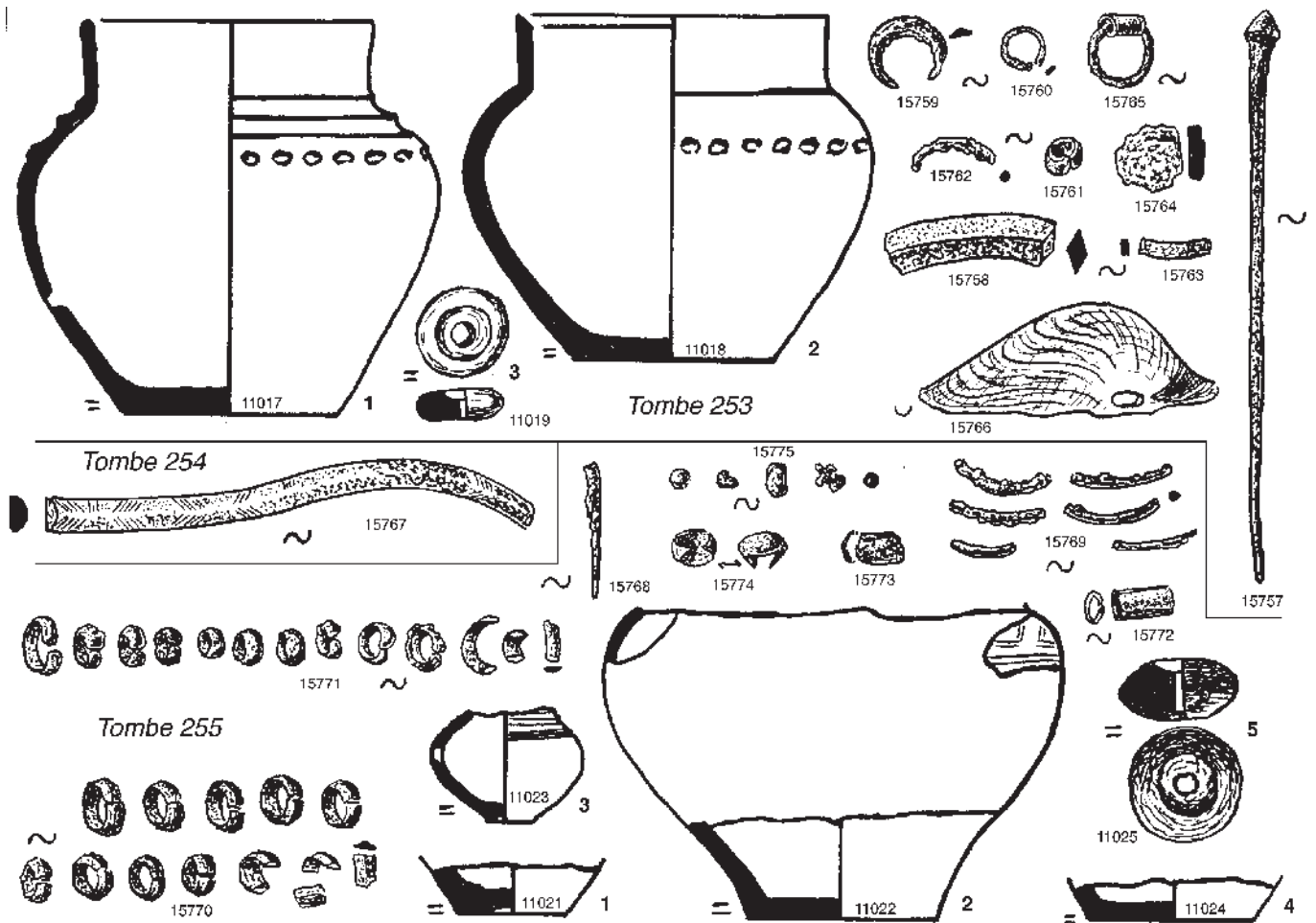


Fig. 296 : Mobilier des tombes 253, 254 et 255.

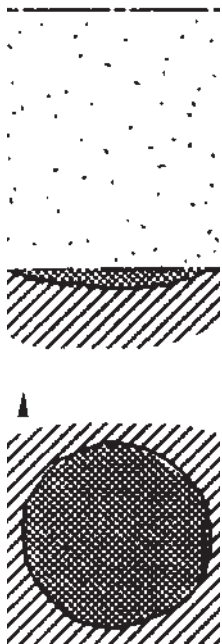


Fig. 297 : Coupe et plan de la tombe 257.

Inventaire du dépôt funéraire (fig. 294)
– Céramique : tessons de 2 vases.

1 (11015) : quelques fragments d'un vase en poterie brune assez grossière contenant du mica fin, du quartz et un peu de schiste.

2 (11016) : un fragment de poterie noire, fine, très micacée. Non figuré.

– Bronze :

15756 : fragment de bracelet à section ronde. D : 0,002 m.

– Données anthropologiques :

Restes d'un sujet d'âge indéterminé.

Tombe 253

Description générale

Effleurée par la charrue. A 0,70 m du sol actuel, loculus de 0,80 m de diamètre et de 0,20 m de profondeur, contenant des cendres. Une dalle de 0,55 m x 0,35 m, irrégulière, recouvrait encore en partie les vases. Des cendres

avaient été vidées sur cette dalle (fig. 295). Au-dessous, en contact avec la face inférieure de la dalle, il y avait des débris de bronze et de petits os non brûlés. Plus bas, l'ossuaire était recouvert d'une petite dalle plate épaisse de 0,05 m qui l'avait écrasé.

Inventaire du dépôt funéraire (fig. 296)

– Céramique : 1 ossuaire, 1 vase à offrandes, une pendeloque.

1 (11017) : ossuaire en poterie noire marbrée de brun, contenant un peu de mica, très friable. Sur l'épaule, deux cannelures soulignées par une ligne de dépressions ovales. H : 0,16 m ; Do : 0,115 m ; Db : 0,09 m.

2 (11018) : grand vase de même type, sans cannelures. Ligne de légères dépressions ovales sur l'épaule. H : 0,14 m ; Do : 0,125 m ; Db : 0,085 m.

3 (11019) : pendeloque en poterie rouge, fine, très friable, contenant du mica fin. D : 0,04 m ; E : 0,012 m ; D du trou : 0,010 m ; P : 15,5 g environ. Elle était à côté de l'ossuaire.

– Bronze :

15757 : épingle à tête conique soulevée par la charrue. L : 0,115 m.

15758 : fragment de grand anneau plat à section en losange, également soulevé par la charrue. D intérieur : 0,060 m environ.

15759 : petit anneau plat à section triangulaire. D intérieur : 0,010 m.

15760 : petit anneau ouvert formé d'un fil à section ovale. D :

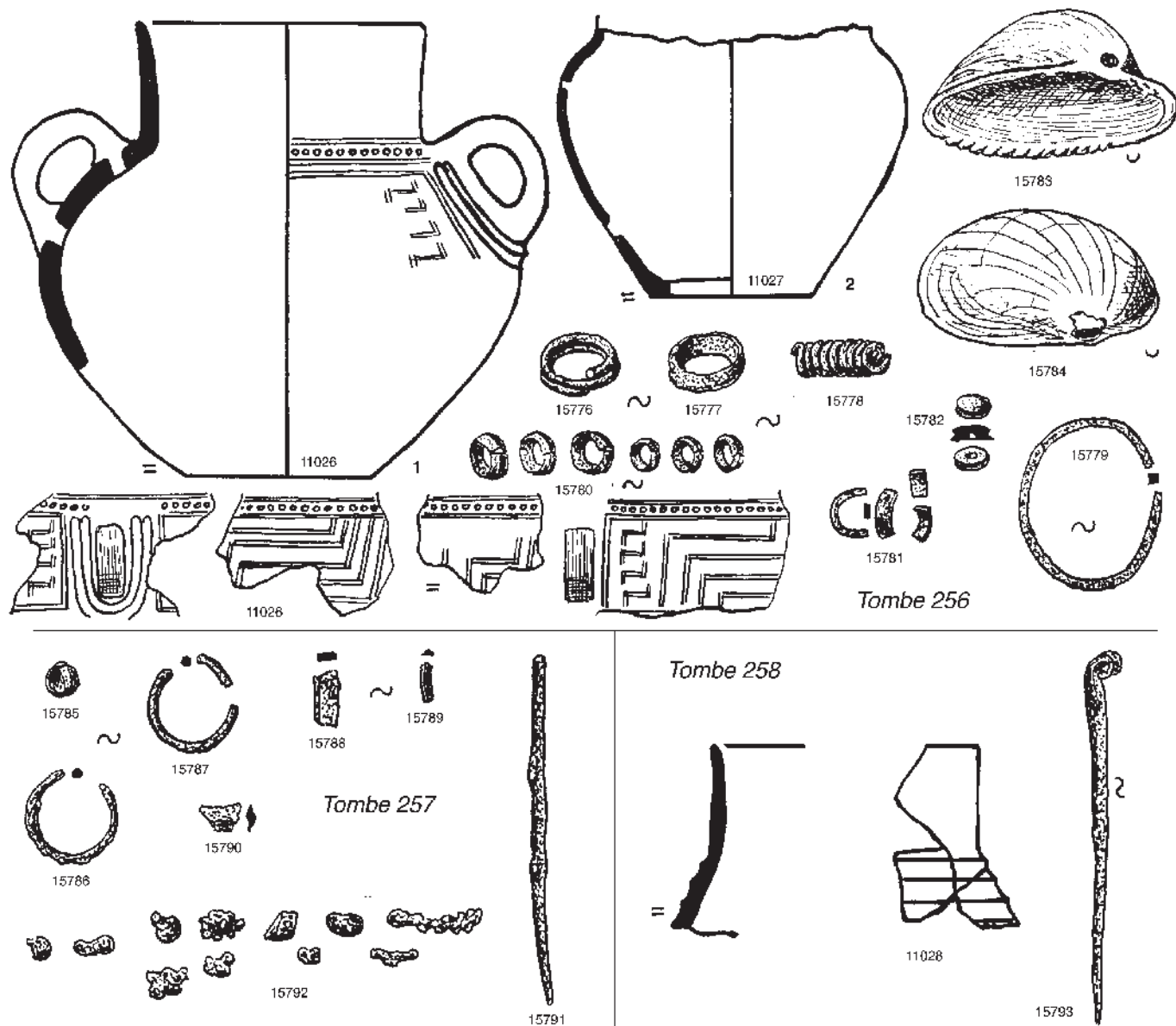


Fig. 298 : Mobilier des tombes 256, 257 et 258.

0,008 m.

15761 : petit anneau non soudé, ou perle (?), formé d'un ruban plat.

15762 : fragment d'anneau ou de bracelet à section ronde. D : 0,002 m.

15763 : fragment de bracelet à section rectangulaire. Côtés : 0,003 x 0,002 m.

15764 : fragment informe.

15765 : petit anneau à section ronde fermé par une bandelette enroulée en tube. D : 0,014 m environ.

– *Coquillage* :

15766 : valve de *venus stiatula* percée à la pointe.

La coquille et l'anneau 15765 étaient dans l'ossuaire, en surface.

– *Données anthropologiques* :

Les os contenus dans l'ossuaire (20,8 g) appartiennent à un sujet adulte. Les restes très peu brûlés d'un nouveau-né ont été découverts

sous la dalle de fermeture.

Tombe 254

Description générale

Entièrement soulevée par la charrue et sans doute détruite depuis longtemps.

Inventaire du dépôt funéraire (fig. 296)

– *Céramique* : quelques tessons.

11020 : tessons informes de poterie grossière. Non figurés.

– *Bronze* :

15767 : fragment de bracelet épais à section demi-circulaire, à décor gravé. l : 0,007 m.

– *Données anthropologiques* :

Néant.

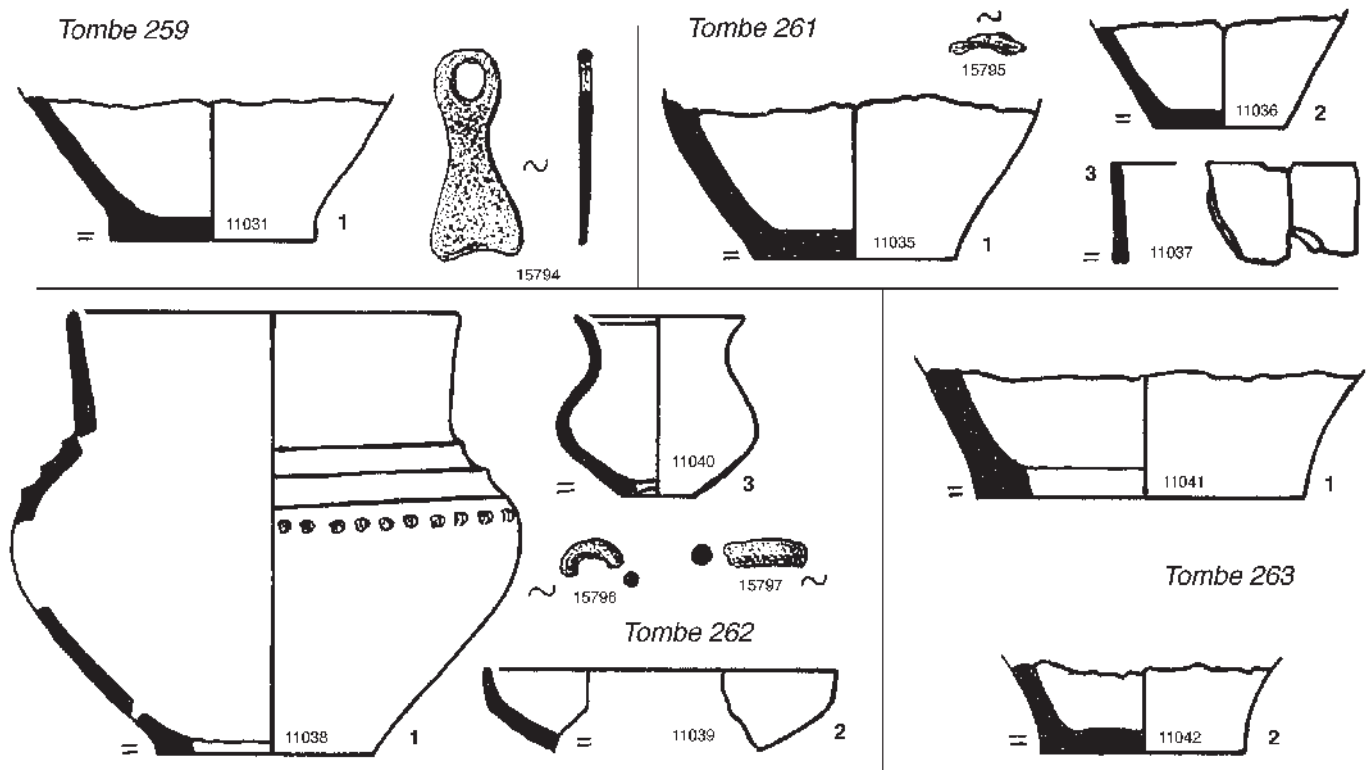


Fig. 299 : Mobilier des tombes 259, 261, 262 et 263.

Tombe 255*Description générale*

Entièrement soulevée par la charrue qui a monté des cendres avec les tessons.

Inventaire du dépôt funéraire (fig. 296)

– *Céramique* : fragments de 4 vases, une pendeloque.

1 (11021) : fond de l'ossuaire, en poterie assez fine, friable, contenant un peu de mica. Db : 0,045 m.

2 (11022) : tessons d'un vase incomplet en poterie noire, fine, contenant du mica fin et quelques gros grains de schiste. Décor incisé avant cuisson avec un poinçon fin.

3 (11023) : fragment d'un petit vase en poterie grise fine contenant du mica fin.

4 (11024) : fond de vase en poterie gris foncé. Db : 0,065 m.

5 (11025) : pendeloque en poterie grise grossière. D : 0,05 m ; E : 0,02 m ; D du trou : 0,006 m ; P : 43,3 g.

– *Bronze* :

15768 : fragment d'une tige d'épingle.

15769 : fragments de bracelet à section ronde. D : 0,002 m.

15770 : petits anneaux carénés à section triangulaire, non soudés, formant des perles ; neuf complets et des fragments.

15771 : anneaux analogues mais formés d'un ruban plat ; dix complets et des fragments.

15772 : perle tubulaire formée d'une feuille enroulée. L : 0,010 m.

15773 : fragment d'une autre perle tubulaire.

15774 : bouton-rivet à crochets. D : 0,008 m.

15775 : débris plus ou moins fondus.

– *Données anthropologiques* :

Restes d'un sujet immature.

Tombe 256*Description générale*

Entièrement soulevée par la charrue.

Inventaire du dépôt funéraire (fig. 298)

– *Céramique* : fragments de 2 vases.

1 (11026) : fragments d'un vase incomplet, en poterie noire fine et micacée mais contenant aussi quelques graviers calcaires et un peu de schiste. Décor de gros points et d'incisions avant cuisson faites avec un poinçon à pointe mousse et emplies d'une poudre rouge. Anses rivées à section carrée. Une seule était entourée de cannelures.

2 (11027) : quelques fragments d'un vase en poterie brune marbrée de noir, affinée en surface, contenant un peu de mica et des graviers blancs.

– *Bronze* :

15776 : anneau-spirale. D : 0,015 m.

15777 : anneau fermé, large. D : 0,015 m.

15778 : fragment d'un "ressort" long de 0,015 m, élément de collier ou de bracelet.

15779 : petit bracelet ou grand anneau ovale, ouvert. D : 0,03 m et 0,04 m. Section carrée de 0,002 m de côté.

15780 : six petits anneaux carénés à section triangulaire, ou perles, non soudés.

15781 : débris de petits anneaux formés d'une bandelette plate.

15782 : petit bouton à gorge, de 0,008 m de diamètre, sans doute une tête d'épingle ou de rivet.

– *Coquillage* :

15783 : valve de *venus stiatula* percée à la pointe.

15784 : autre valve de *venus stiatula* percée à la pointe.

Ces deux coquilles étaient emboîtées l'une dans l'autre.

– *Données anthropologiques* :

Restes d'un sujet d'âge indéterminé.

Tombe 257

Description générale

A 0,70 m du sol actuel, sur une étendue circulaire de 0,50 m de diamètre, cendres en place, renfermant des fragments de bronze mais aucune trace d'os brûlés (fig. 297). Un sondage en profondeur n'a donné aucun vestige à cet endroit. S'agit-il d'une tombe de périnatal dont le squelette aurait totalement été réduit en cendres ?

Inventaire du dépôt funéraire (fig. 298)

– *Bronze* :

15785 : petit anneau ou perle formé d'un ruban caréné.

15786 : anneau incomplet formé d'une tige à section ronde. D : 0,02 m.

15787 : anneau incomplet du même type.

15788 : fragment de bracelet à section quadrangulaire.

15789 : fragment de petit anneau caréné à section triangulaire.

15790 : fragment d'anneau caréné.

15791 : épingle sans tête, ou incomplète.

15792 : débris plus ou moins fondus.

Tombe 258

Description générale

Entièrement soulevée par la charrue et sans doute en partie détruite depuis longtemps.

Inventaire du dépôt funéraire (fig. 298)

– *Céramique* : débris de 3 vases incomplets.

1 (11028) : fragments de la partie supérieure d'un vase en poterie gris foncé assez fine, orné de cannelures sur l'épaule.

2 (11029) : quatre fragments d'un vase de forme indéterminable, en poterie gris foncé très fine, mais contenant un peu de schiste. Non figurés.

3 (11030) : deux fragments de poterie brun-rouge assez fine, contenant du quartz. Non figurés.

– *Bronze* :

15793 : épingle à tête aplatie et enroulée. L : 0,085 m.

– *Données anthropologiques* :

Restes d'un sujet d'âge indéterminé.

Tombe 259

Description générale

Entièrement soulevée par la charrue et sans doute en partie détruite depuis longtemps. Traces de cendres au fond du sillon.

Inventaire du dépôt funéraire (fig. 299)

– *Céramique* : tessons de 4 vases très incomplets.

1 (11031) : fond en poterie noire grossière. Ce vase avait peut-être des anses. Db : 0,08 m.

2 (11032) : deux fragments de poterie brun rouge assez fine. Non figurés.

3 (11033) : un fragment de petit vase en poterie noire très fine. Non

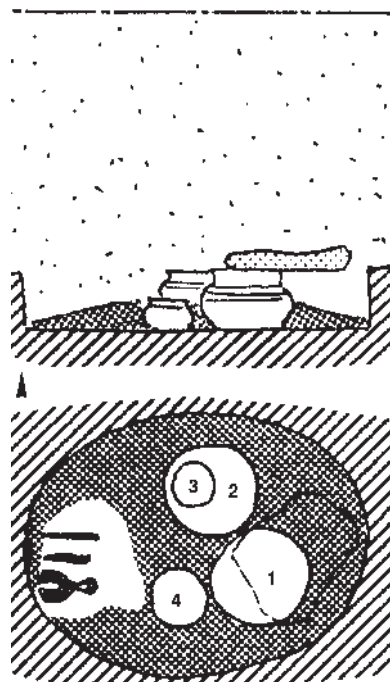


Fig. 300 : Coupe et plan de la tombe 264.

figurés.

4 (11034) : fragments d'un petit vase en poterie grossière grise marbrée de brun. Non figurés.

– *Bronze* :

15794 : pendeloque triangulaire. H au milieu : 0,040 m.

– *Données anthropologiques* :

Restes d'un sujet d'âge indéterminé.

Tombe 260

Description générale

Cendres, mais aucun vestige.

Tombe 261

Description générale

En partie soulevée par la charrue. Non fouillée.

Inventaire du dépôt funéraire (fig. 299)

– *Céramique* : fragments de 3 vases incomplets.

1 (11035) : fond d'un grand vase en poterie noire grossière. Db : 0,08 m.

2 (11036) : fond d'un vase plus petit en poterie noire grossière. Db : 0,05 m.

3 (11037) : fragments d'un vase en poterie grossière, gris marbré de brun, brun-rouge à l'intérieur.

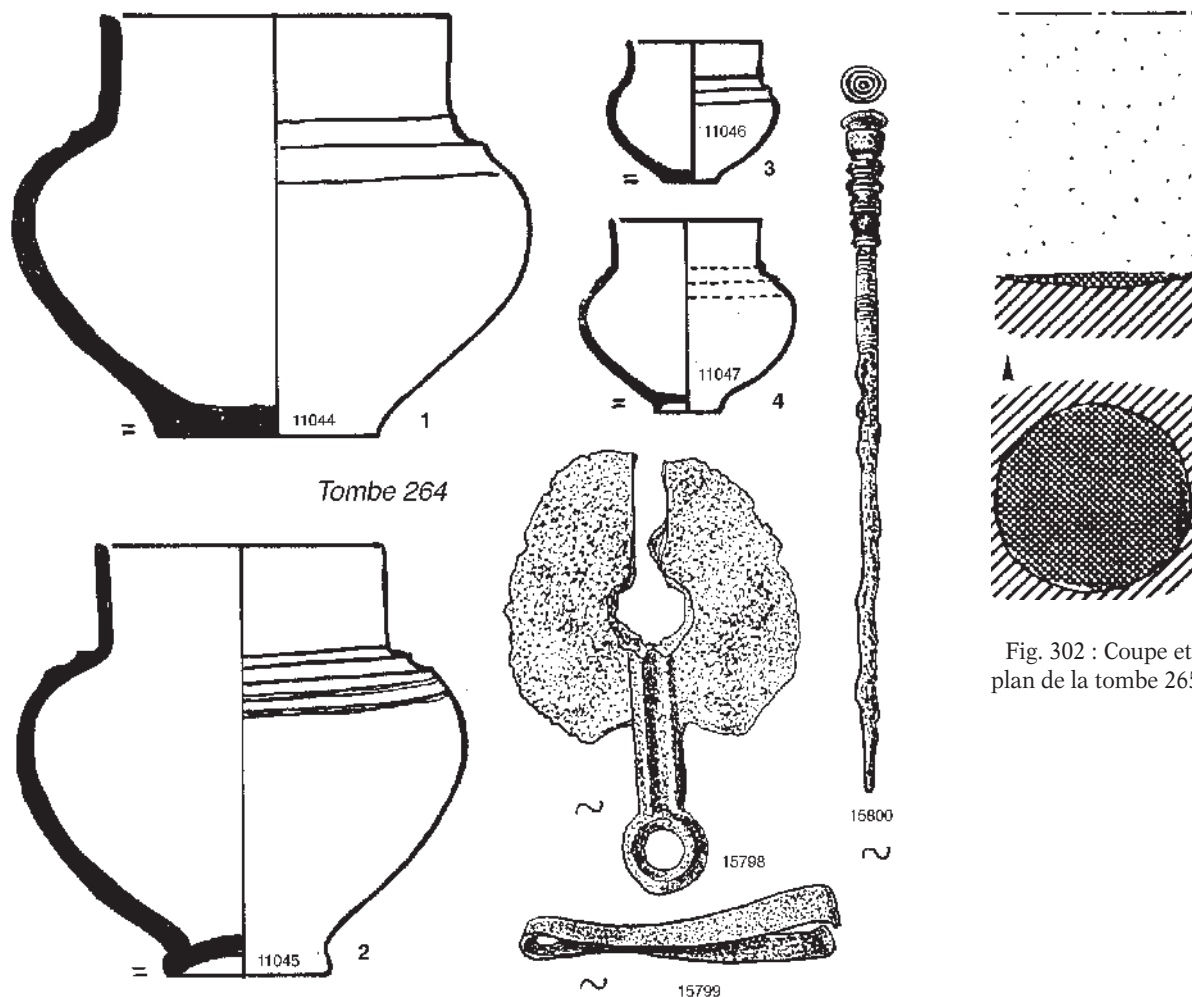
– *Bronze* :

15795 : fragment d'anneau tordu par le feu.

– *Données anthropologiques* :

Restes d'un sujet d'âge indéterminé.

Tombe 262



Tombe 264

Fig. 302 : Coupe et plan de la tombe 265.

Fig. 301 : Mobilier de la tombe 264.

Description générale

Entièrement soulevée par la charrue et probablement détruite anciennement.

Inventaire du dépôt funéraire (fig. 299)

– *Céramique* : fragments de 3 vases incomplets.

1 (11038) : fragments d'un grand vase en poterie grossière brune marbrée de noir, orné de deux cannelures sur l'épaule, soulignées par une ligne d'encoches faites avec une baguette ronde tenue obliquement.

2 (11039) : fragment d'une écuelle en poterie grise grossière.

3 (11040) : fragments d'un petit vase en poterie grise, fine et dure.

– *Bronze* :

15796 : fragment d'un petit anneau à section ronde. D : 0,003 m.

15797 : fragment d'un autre anneau à section ronde plus grand. D : 0,004 m.

– *Données anthropologiques* :

Restes d'un sujet d'âge indéterminé.

Tombe 263*Description générale*

Entièrement soulevée par la charrue et vraisemblablement détruite depuis longtemps.

Inventaire du dépôt funéraire (fig. 299)

– *Céramique* : tessons de 3 vases incomplets.

1 (11041) : fragment de fond de poterie assez grossière, noire à l'intérieur, brune à l'extérieur.

2 (11042) : fond de vase plus petit en poterie fine, brune à l'extérieur, noire à la cassure, contenant du mica fin. Db : 0,08 m.

3 (11043) : trois fragments de poterie grossière, brun clair, à parois minces. Non figurés.

– *Données anthropologiques* :

Restes d'un sujet d'âge indéterminé.

Tombe 264*Description générale*

Dalle de couverture soulevée par la charrue. A 0,70 m du sol actuel, loculus ovale de 0,70 m x 0,90 m, profond de 0,15 m, renfermant des cendres (fig. 300).

Inventaire du dépôt funéraire (fig. 301)

– *Céramique* : 1 ossuaire, 3 vases à offrandes.

1 (11044) : ossuaire en poterie grisâtre grossière et friable. H : 0,165 m ; Do : 0,135 m ; Db : 0,06 m.

Description générale

A 0,70 m du sol actuel, couche de cendres de 0,50 m de diamètre (fig. 302) renfermant des os brûlés peu abondants et très frêles et seulement les traces d'un fragment de poterie rouge entièrement effrité, non figuré.

– *Données anthropologiques :*

Restes d'un sujet d'âge indéterminé.

Tombe 266*Description générale*

Entièrement soulevée par la charrue.

Inventaire du dépôt funéraire (fig. 303)

– *Céramique :* 1 ossuaire, 1 plat-couvercle, 3 vases à offrandes.

1 (11048) : ossuaire en poterie très grossière, grisâtre, beige à l'intérieur, avec arrachement d'une anse rivée. H : 0,15 m ; Do : 0,28 m ; Db : 0,095 m.

2 (11049) : plat-couvercle en poterie grisâtre marbrée de brun-rouge, grossière mais bien lissée sur les deux faces. H : 0,11 m ; Do : 0,285 m ; Db : 0,10 m.

3 (11050) : vase en poterie grise fine, gris marbré de brun à l'extérieur. H : 0,205 m ; Do : 0,20 m ; Db : 0,05 m.

4 (11051) : quelques fragments d'un grand vase en poterie noire très grossière, orné d'encoches verticales sur la panse.

5 (11052) : quelques fragments d'une petite écuelle en poterie gris clair assez fine.

Les n° 4 et 5 pourraient correspondre à des tessons isolés.

– *Bronze :*

15801 : rasoir rectangulaire à plaque ajourée, dont l'anneau de suspension est cassé ; plat sur une face. L : 0,105 m.

15802 : fragments de bracelets à section carrée, quelques-uns décorés de fines stries verticales. Côtés : 0,003 m.

15803 : quelques fragments à demi fondus.

– *Fer :*

15804 : couteau à dos droit, muni de deux rivets en bronze destinés à maintenir le manche qui a disparu. L : 0,13 m.

– *Coquillage :*

15805 : fragment de *pecten maximus* non percé.

– *Données anthropologiques :*

Restes d'un adulte.

Tombe 267*Description générale*

En partie soulevée par la charrue. Non fouillée.

Inventaire du dépôt funéraire

– *Céramique :* quelques tessons de 2 vases.

1 (11053) : poterie noirâtre grossière. Non figuré.

1 (21054) : poterie noire fine et friable. Non figuré.

– *Données anthropologiques :*

Les os humains brûlés n'ont pas été "exhumés".

Tombe 268*Description générale*

Entièrement soulevée par la charrue et sans doute en partie détruite depuis longtemps.

Inventaire du dépôt funéraire (fig. 305)

– *Céramique :* 2 vases incomplets.

1 (11055) : fragments de la partie supérieure d'un vase en poterie fine et lissée, contenant du mica très fin, peu visible. Décor incisé au poinçon avant cuisson. Traces de poudre blanche et rouge dans les incisions.

2 (11056) : fragments d'un col en poterie identique, noire marbrée de gris.

– *Bronze :*

15806 : fragment de bracelet à section triangulaire épais, à décor de demi-cercles finement gravés. l : 0,013 m.

15807 : anneau caréné non soudé. D : 0,015 m.

15808 : fragment d'un anneau identique.

15809 : fragments de bracelets à section carrée plus ou moins altérés par le feu. Côtés : 0,004 m.

– *Données anthropologiques :*

Restes d'un sujet d'âge indéterminé.

Tombe 269*Description générale*

Entièrement soulevée par la charrue et sans doute en partie détruite depuis longtemps.

Inventaire du dépôt funéraire (fig. 305)

– *Céramique :* fragments de 3 vases.

1 (11057) : partie supérieure d'un vase en poterie grise fine contenant du mica peu visible. Sur l'épaule, fines cannelures soulignées par un pointillé et encadrant un double chevron incisé avant cuisson avec un poinçon.

2 (11058) : fragments d'un grand vase en poterie grise grossière.

3 (11059) : fragments d'un petit vase en poterie brune assez fine.

– *Données anthropologiques :*

Restes d'un sujet d'âge indéterminé, peut-être un immature.

Tombe 270*Description générale*

A 0,55 m du sol actuel, loculus ovale de 0,65 m x 0,50 m, profond de 0,20 m, contenant des cendres (fig. 304). La charrue avait soulevé la dalle de couverture et décapité l'ossuaire.

Inventaire du dépôt funéraire (fig. 305)

– *Céramique :* 1 ossuaire, 3 vases à offrandes, une pendeloque.

1 (11060) : ossuaire en poterie noirâtre grossière. H : 0,21 m ; Do : 0,15 m ; Db : 0,085 m.

2 (11061) : grand vase de forme analogue, entièrement désagrégé. Non figuré.

3 (11062) : petit vase en poterie assez fine, noire à la cassure, effrité. Il était dans le 11061.

4 (11063) : petit vase en poterie friable gris foncé, brunâtre à l'extérieur, contenant du mica fin et du schiste.

5 (11064) : pendeloque en poterie noire marbrée de beige, assez fine. D : 0,035 m ; E : 0,014 m ; D du trou : 0,008 m ; P : 22,8 g environ.

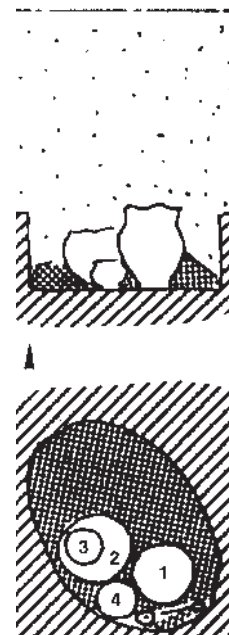
– *Bronze :*

Fig. 304 : Coupe et plan de la tombe 270.

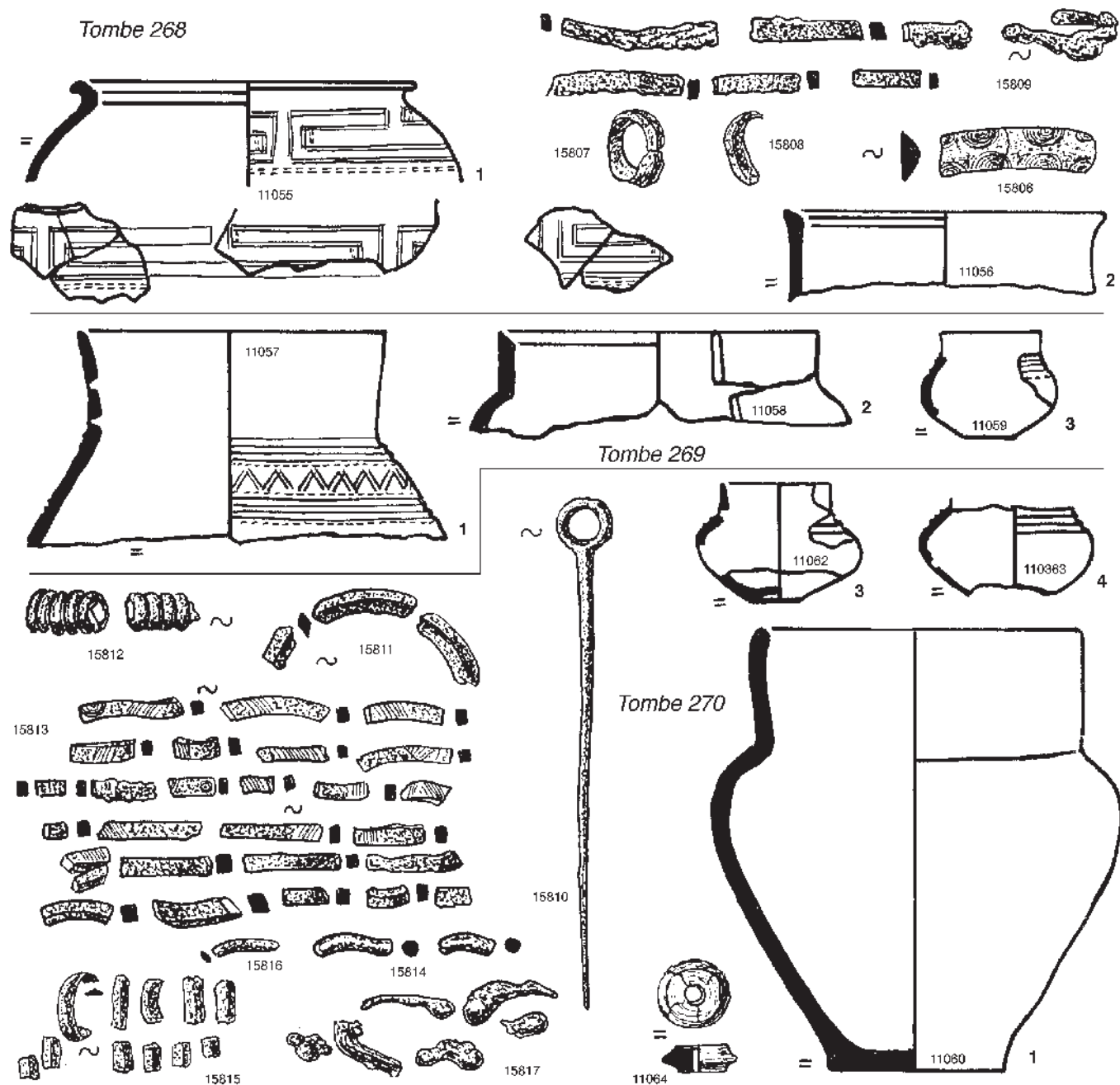


Fig. 305 : Mobilier des tombes 268, 269 et 270.

15810 : épingle à tête en anneau. L : 0,12 m.

15811 : fragments d'anneau plat à section en losange. D extérieur : 0,05 m environ.

15812 : petits anneaux enfilés sur une tige carrée et à moitié fondus.

15813 : fragments de bracelets à section carrée, certains ornés de fines gravures, lignes parallèles obliques, triangle hachuré, cercles concentriques. Côtés : 0,004 m.

15814 : fragments de bracelets à section ronde. D : 0,003 m.

15815 : fragments d'anneaux carénés.

15816 : fragment de bracelet ou d'anneau plat.

15817 : débris plus ou moins fondus.

Tous ces objets étaient dans la fosse, l'épingle à côté de l'ossuaire et devant la pendeloque.

– *Données anthropologiques* :

Restes d'un sujet adolescent ou adulte.

Tombe 271

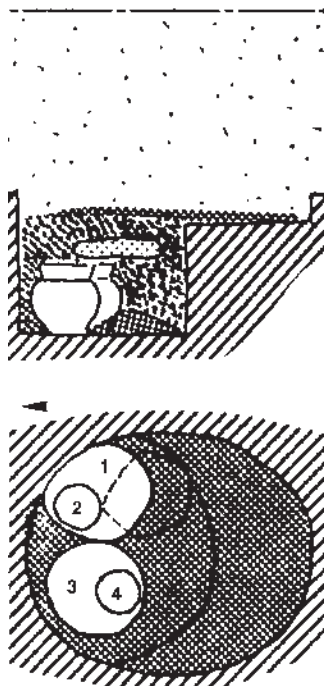


Fig. 306 : Coupe et plan de la tombe 271.

Description générale

Dalle de couverture soulevée par la charrue, mais son empreinte était encore visible. A 0,50 m du sol actuel, loculus ovale de 0,75 m x 0,60 m, profond de 0,05 m, surcreusé à une extrémité pour former une fosse de 0,60 m x 0,45 m, profonde de 0,40 m, dans laquelle étaient déposés les vases (fig. 306) ; cette fosse contenait des cendres qui la rendaient très repérable.

Inventaire du dépôt funéraire (fig. 307)

– *Céramique* : 1 ossuaire, 3 vases à offrandes.

1 (11065) : ossuaire en poterie gris brun grossière. Trois larges cannelures sur l'épaule, soulignées par un gros pointillé ovale. H : 0,22 m ; Do : 0,165 m ; Db : 0,09 m.

2 (11066) : petit vase ébréché, en poterie beige fine, renversé au fond de l'ossuaire. H : 0,07 m ; Do : 0,055 m ; Db : 0,02 m.

3 (11067) : grand vase en poterie grossière et friable, grisâtre tachée de brun rouge. Trois larges cannelures sur l'épaule, soulignées par un pointillé long. H : 0,18 m ; Do : 0,15 m ; Db : 0,085 m.

4 (11068) : petit vase en poterie noir brun grossière, écrasé dans le précédent. Deux cannelures sur l'épaule. H : 0,07 m ; Do : 0,06 m ; Db : 0,02 m.

– *Bronze* :

15818 : rasoir discoïdal incomplet. L : 0,09 m. Manche cylindrique.

15819 : épingle à tête presque hémisphérique. L : 0,11 m.

Le rasoir et l'épingle étaient dans l'ossuaire, en surface.

15820 : petit bouton conique et creux, muni d'une barrette soudée. D : 0,01 m.

15821 : petite spirale plate, formée d'un fil à section ronde.

15822 : petit fragment finement gravé de traits parallèles.

15823 : lingots fondus.

– *Os* :

15824 : bandelette cassée, amincie et percée d'une ligne de trous,

déformée par le feu.

– *Faune* :

15825 : humérus gauche d'ovicapriné, non brûlé, dans l'ossuaire, en surface.

– *Données anthropologiques* :

L'ossuaire (317,7 g) et le loculus (16,1 g) renfermaient les restes d'un sujet adolescent ou adulte.

Tombe 272

Description générale

Soulevée et écrasée par la charrue. A 0,75 m du sol actuel, fond du loculus de 0,50 m de diamètre, encore profond de 0,05 m, contenant des cendres et les débris de deux vases (fig. 308).

Inventaire du dépôt funéraire (fig. 309)

– *Céramique* : fragments de 3 vases incomplets.

1 (11069) : débris de la partie supérieure d'un vase en poterie noire fine, contenant du mica très fin, un peu de quartz et peut-être du schiste. Ce vase, d'après les débris recueillis, devait présenter des anomalies mais il nous est impossible de les préciser. Le col, dont nous n'avons pas le bord, présente un renflement intérieur, juste à la cassure, qui pourrait indiquer le départ d'un diaphragme, ce qui l'apparenterait au n° 10536 de la tombe 120, et un autre fragment incompréhensible. Sur l'épaule, cannelures soulignées par un méandre incisé avec un instrument à deux pointes bordé de tirets doubles emplis de blanc.

2 (11070) : fond de vase en poterie rougeâtre grossière. Db : 0,08 m.

3 (11071) : fond d'un petit vase en poterie identique à celle du vase 11069. Db : 0,03 m.

– *Bronze* :

15826 : fragments d'anneaux carénés.

15827 : fragments de bracelets à section quadrangulaire. Côtés : 0,002 x 0,002 m et 0,003 x 0,003 m.

15828 : fragments de bracelet à section ronde. D : 0,002 m.

– *Pierre* :

15829 : petit galet façonné, en calcaire gris. D : 0,035 m.

15830 : petit galet en calcaire blanc. D : 0,03 m.

– *Coquillage* :

15831 : débris d'une valve de *mactra corralina* contenant de l'ocre rouge.

15832 : fragment de *mya truncata*.

– *Données anthropologiques* :

Restes d'un sujet adulte.

Tombe 273

Description générale

En partie soulevée par la charrue. A 0,60 m du sol actuel, fond d'un loculus ovale de 0,50 m x 0,60 m, profond de 0,10 m, contenant des cendres et les fonds de deux vases (fig. 310).

Inventaire du dépôt funéraire (fig. 311)

– *Céramique* : fragments de 2 vases.

1 (11072) : vase en poterie noire marbrée de brun, grossière. Les anses rivées étaient depuis longtemps réduites à de simples protubérances usées quand on a mis ce vase dans la sépulture. Trois cannelures larges sur l'épaule, soulignées par un pointillé fin. H : 0,215 m ; Do : 0,16 ; Db : 0,08 m.

2 (11073) : vase en poterie noire, fine, contenant des paillettes de mica blanc. Anses rivées et deux cannelures larges sur l'épaule. H : 0,205 m ; Do : 0,16 m ; Db : 0,08 m.

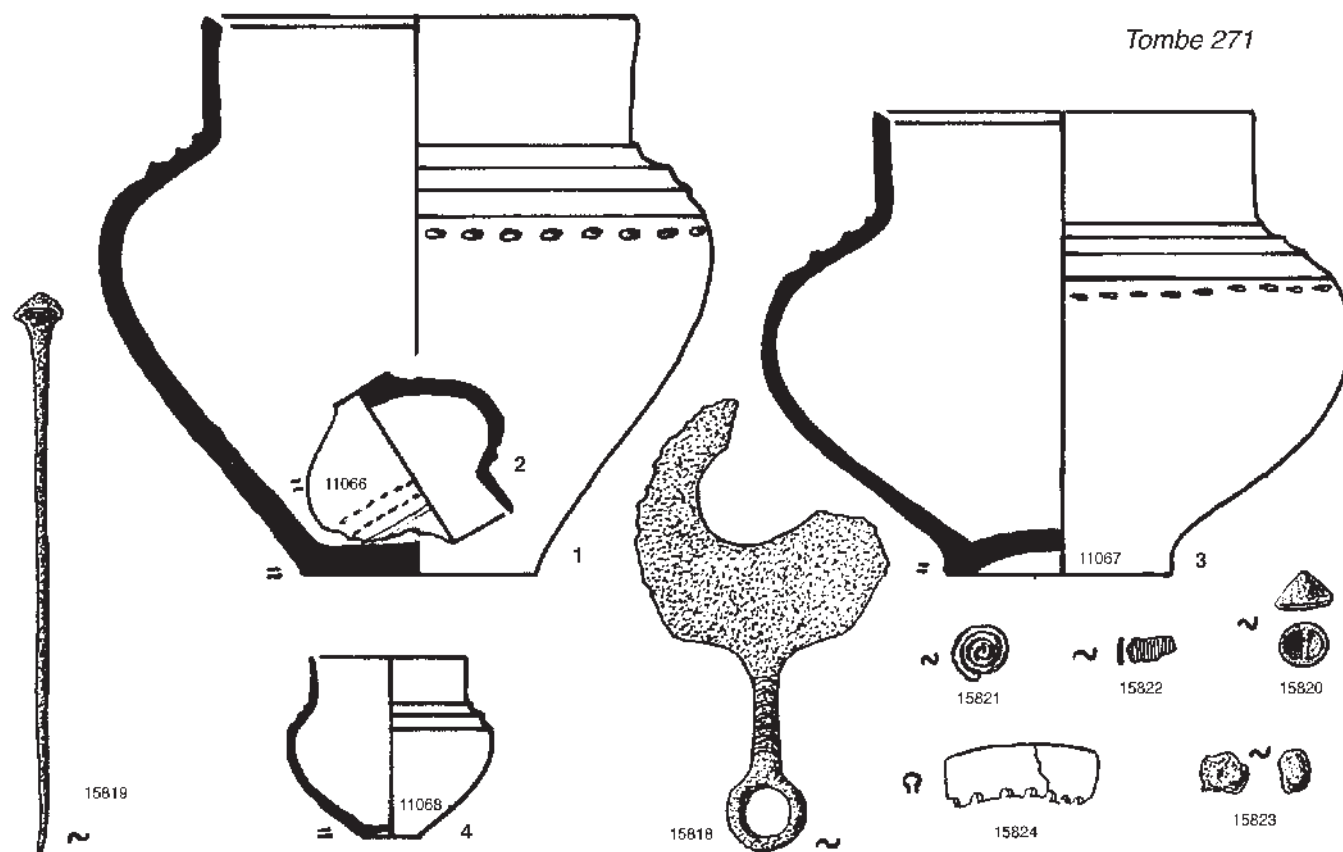


Fig. 307 : Mobilier de la tombe 271.

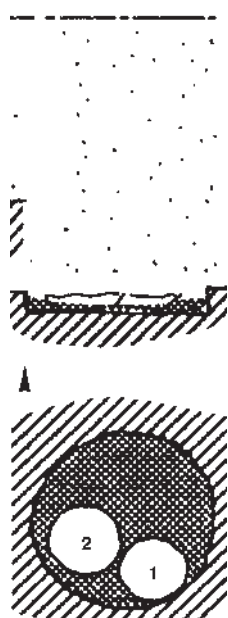


Fig. 308 : Coupe et plan de la tombe 272.

– Bronze :

15833 : partie supérieure d'une épingle à tête en anneau coulée dans un moule bivalve dont les deux faces ne coïncidaient pas exactement.

15834 : débris de bracelets à section ronde, soudés par le feu, probablement des bracelets-spirales. D : 0,002 m.

15835 : débris de bracelets à section quadrangulaire, quelques-uns à décor gravé. Côtés : 0,005 x 0,002 m et 0,003 x 0,003 m.

15836 : débris d'anneaux plus ou moins fondus.

– Données anthropologiques :

Restes d'un sujet d'âge indéterminé.

Tombe 274*Description générale*

Effleurée par la charrue. A 0,70 m du sol actuel, fond du loculus de 0,50 m de diamètre, profond de 0,10 m, contenant des cendres (fig. 312).

Inventaire du dépôt funéraire (fig. 314)

– Céramique : 1 ossuaire, 3 vases à offrandes, une pendeloque.

1 (11074) : ossuaire en poterie grossière brune marbrée de rouge, très effrité. Cannelures sur l'épaule, soulignées par des incisions obliques.

2 (11075) : petit vase en poterie rouge, grossière et friable ; dans l'ossuaire, en surface.

3 (11076) : grand vase en poterie grossière, noire, marbrée de rouge dans la partie inférieure, très effrité. Gros pointillé rond sur l'épaule.

4 (11077) : petit vase en poterie noire grossière. H : 0,06 m ; Do : 0,085 m ; Db : 0,025 m.

5 (11078) : pendeloque en poterie rouge et fine contenant du mica blanc. Dépressions sur le pourtour. D : 0,036 m ; E : 0,018 m ; D du trou : 0,008 m ; P : 23,2 g.

– Bronze :

15837 : fragment d'anneau cannelé. l : 0,010 m.

15838 : trois petits anneaux à section ronde, entrelacés. D : 0,012 m.

15839 : fragments de bracelet à section quadrangulaire. Côtés : 0,004 x 0,002 m.

15840 et 15841 : fragments de deux bracelets à section ronde. D : 0,002 et 0,003 m.

15842, 15843 et 15844 : petits boutons-rivets à deux crochets. D : 0,005 m.

– Pierre :

15845 : petit lissoir en calcaire, au fond de l'ossuaire.

– Données anthropologiques :

Tombe 272

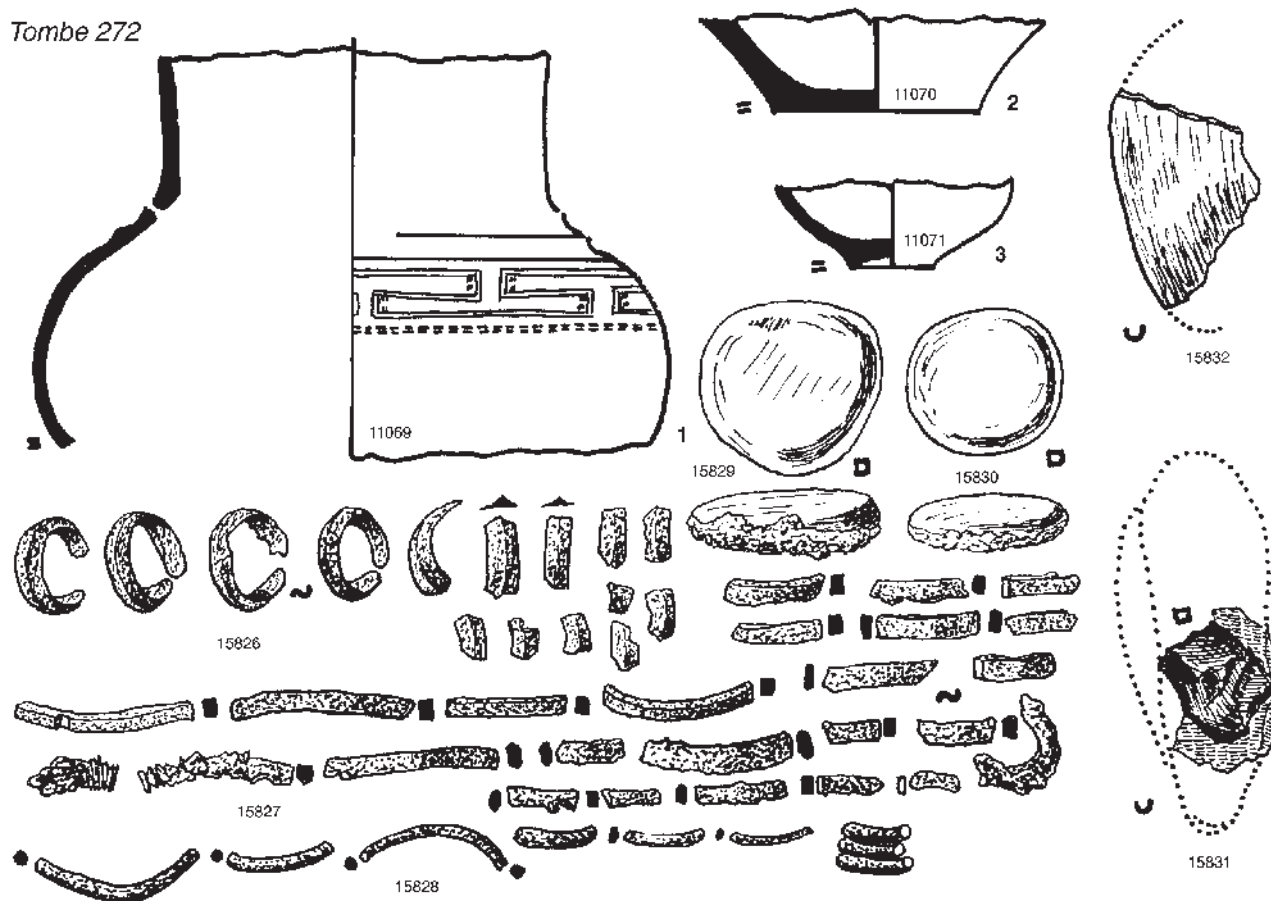


Fig. 309 : Mobilier de la tombe 272.

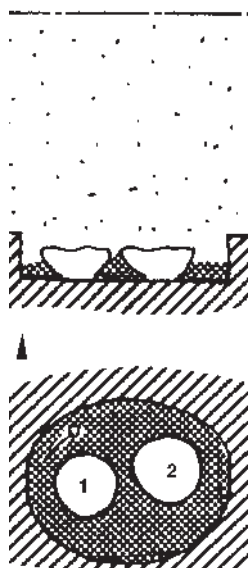


Fig. 310 : Coupe et plan de la tombe 273.

L'ossuaire contenait 130,4 g d'os appartenant à un adolescent ou un adulte.

Tombe 275

Description générale

A 0,60 m du sol actuel, cendres contenant des os brûlés, mais le loculus n'était pas net (fig. 313).

Inventaire du dépôt funéraire (fig. 314)

– *Céramique* : 1 ossuaire, 2 vases à offrandes.

1 (11079) : ossuaire en poterie grise grossière. H : 0,12 m ; Do : 0,185 m ; Db : 0,08 m.

2 (11080) : vase en poterie grossière et très friable, grise sur une face, rouge sur l'autre. Un petit mamelon rivé. H : 0,16 m ; Do : 0,14 m ; Db : 0,09 m.

3 (11081) : petit vase en poterie grossière friable, rouge à l'extérieur, noire à la cassure. H : 0,07 m ; Do : 0,06 m ; Db : 0,025 m.

– *Bronze* :

15846 : tige d'épingle. L : 0,08 m. Dans l'ossuaire, parmi les os brûlés.

15847 : petit objet formé de deux sphères réunies par une barre percée au centre, probablement la tête de l'épingle. Il était parmi les cendres.

– *Pierre* :

15848 : caillou perforé naturellement, mais déposé dans l'ossuaire, preuve qu'il était porté en pendeloque (?).

– *Os* :

15849 : fragments de sortes de poinçons taillés dans des côtes d'ovicapriné, brûlés, dans l'ossuaire, parmi les os.

– *Faune* :

15850 : humérus d'ovicapriné, non brûlé, déposé dans l'ossuaire, en surface.

– *Données anthropologiques* :

L'ossuaire contenait 43,7 g d'os appartenant à un enfant jeune (?).

Tombe 276

Description générale

Entièrement détruite, sans doute depuis longtemps (fig. 313).

Inventaire du dépôt funéraire

– *Céramique* : un fragment.

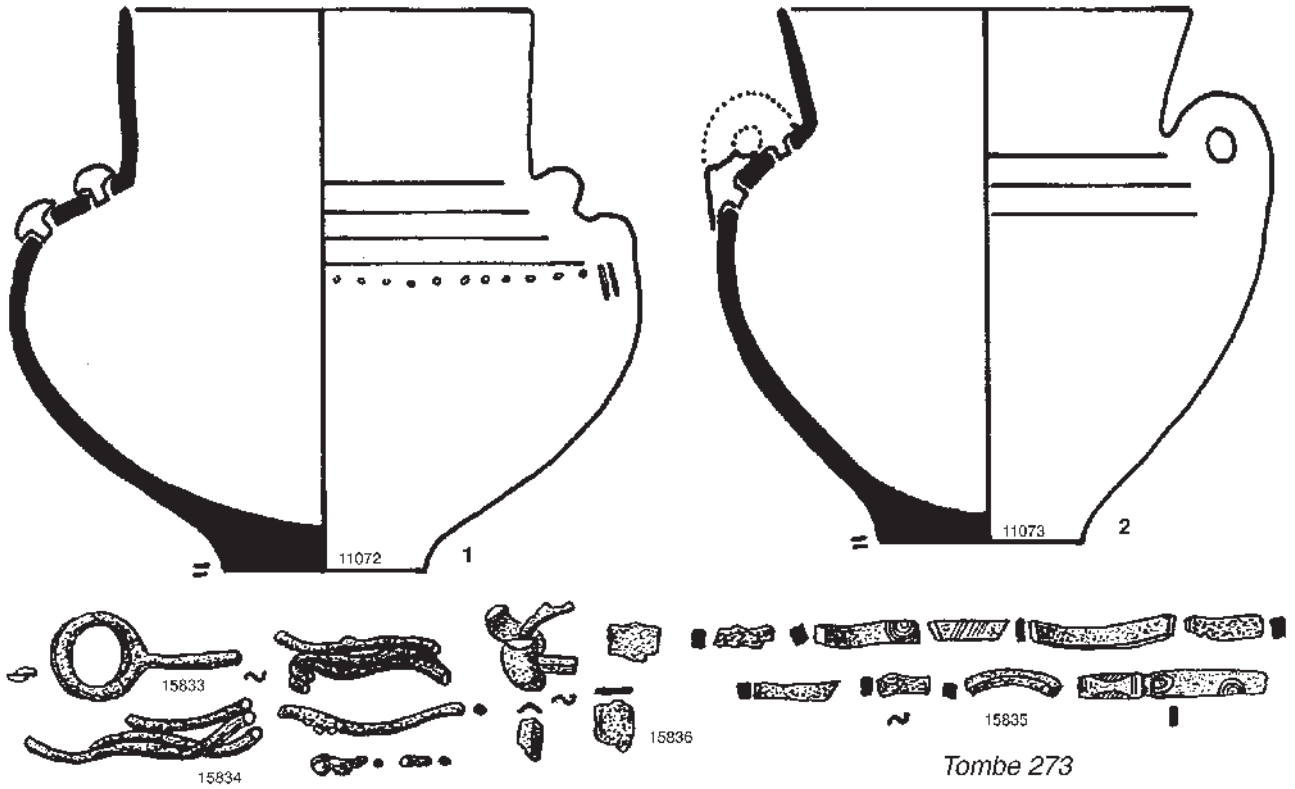


Fig. 311 : Mobilier de la tombe 273.

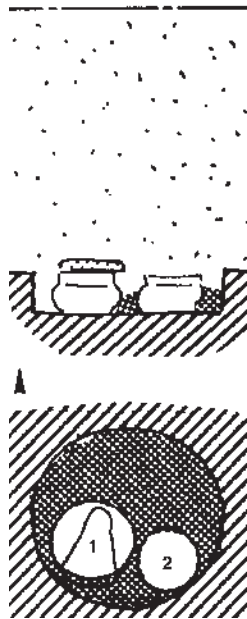


Fig. 312 : Coupe et plan de la tombe 274.

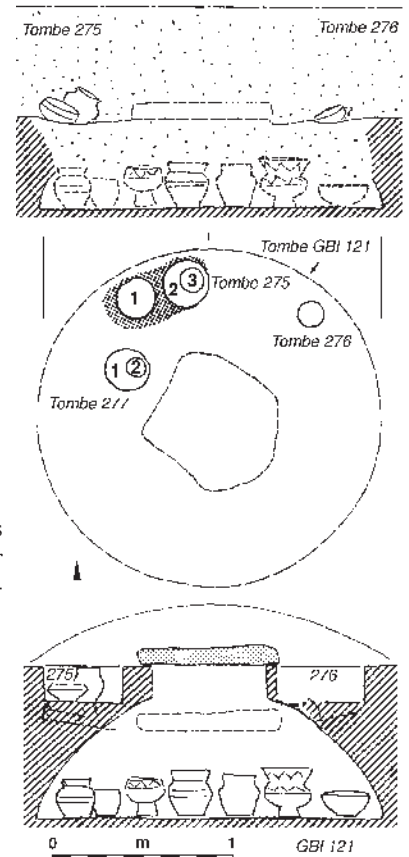


Fig. 313 : Coupe et plan des tombes 275, 276 et 277, et leur situation topographique par rapport à la tombe GBI 121

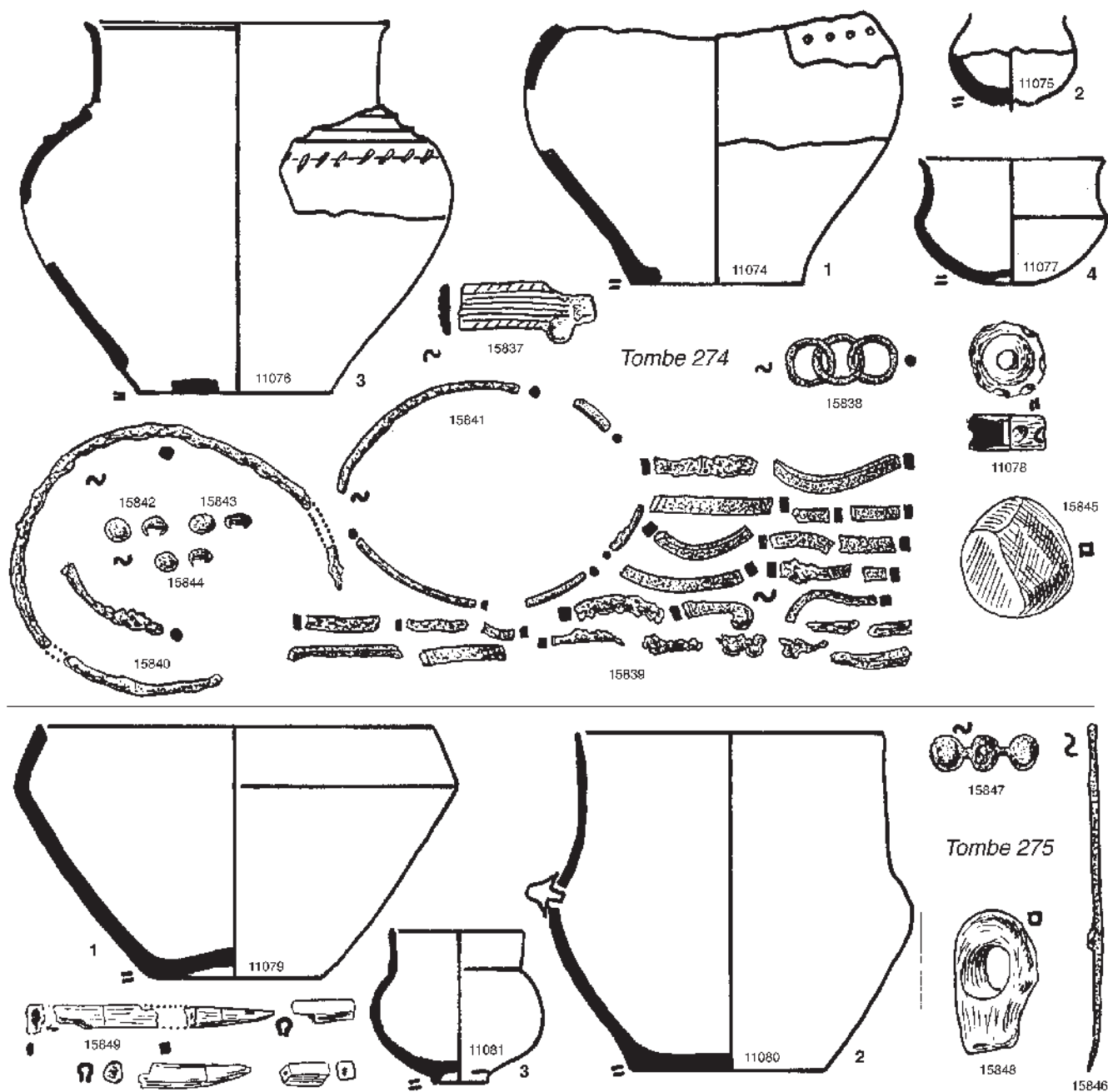


Fig. 314 : Mobilier des tombes 274 et 275.

1 (11082) : fragment de fond en poterie grossière, beige à l'extérieur, noire à la cassure. Non figuré.

– Données anthropologiques :

Néant.

Tombe 277

Description générale

Non loin de la tombe 275 et à la même profondeur. Il n'en restait que les deux vases à offrandes (fig. 313).

Inventaire du dépôt funéraire (fig. 315)

– Céramique : 2 vases.

1 (11083) : grand vase en poterie assez fine, grise, rougeâtre à l'intérieur, friable dans le bas. Sur l'épaule, deux cannelures dont les crêtes portent un pointillé long et fin. H : 0,185 m ; Do : 0,13 m ; Db : 0,10 m.

2 (11084) : écuelle en poterie brune grossière et friable, rouge à la

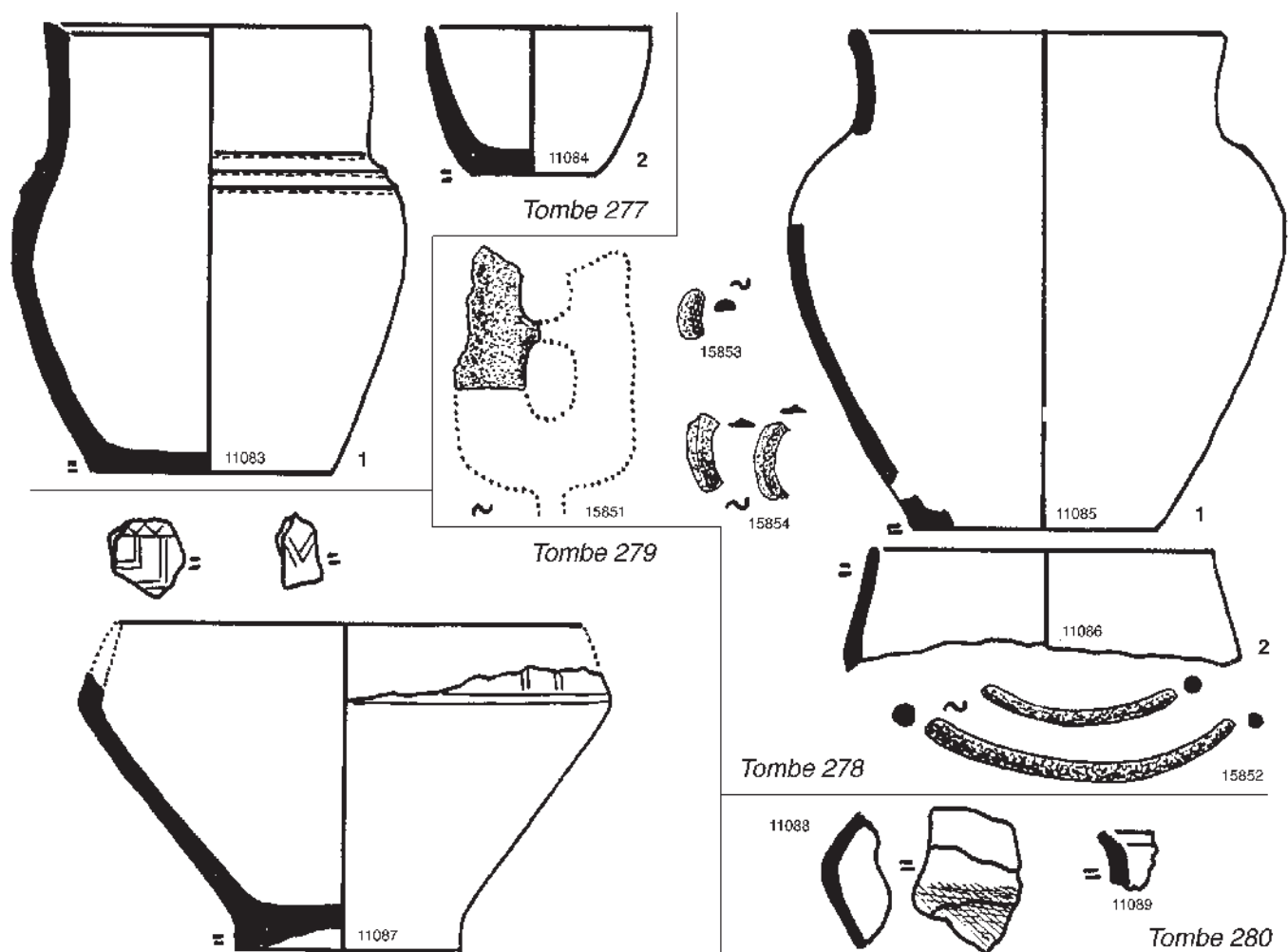


Fig. 315 : Mobilier des tombes 277, 278, 279 et 280.

cassure, déposé dans le précédent. H : 0,06 m ; Do : 0,095 m ; Db : 0,055 m.

– *Données anthropologiques* :

Restes d'un sujet d'âge indéterminé.

Il faut signaler que ces trois tombes — 275, 276 et 277 — sont topographiquement situées au-dessus d'une tombe en silo de type Grand Bassin I ce qui implique qu'elles étaient colmatées quand on a creusé cette grande sépulture.

Tombe 278

Description générale

Entièrement soulevée par la charrue et sans doute en partie détruite depuis longtemps.

Inventaire du dépôt funéraire (fig. 315)

– *Céramique* : fragments de 2 vases incomplets.

1 (11085) : vase en poterie grossière, gris marbré de noir.

2 (11086) : écuelle en poterie noire grossière.

– *Bronze* :

15851 : fragment de rasoir.

15852 : fragments de bracelet à section ronde. D : 0,004 m.

15853 : fragment d'anneau à section demi-circulaire.

15854 : fragments d'anneaux carénés.

– *Données anthropologiques* :

Néant.

Tombe 279

Description générale

Soulevée par la charrue. Non fouillée.

Inventaire du dépôt funéraire (fig. 315)

– *Céramique* :

1 (11087) : fragments d'un écuelle en poterie grossière noire marbrée de brun, affinée en surface. Décor incisé avec un poinçon. Db : 0,09 m.

– *Données anthropologiques* :

Restes d'un sujet d'âge indéterminé.

Tombe 280

Description générale

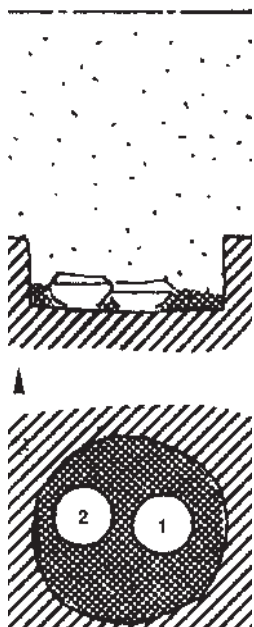


Fig. 316 : Coupe et plan de la tombe 285.

Soulevée par la charrue mais non fouillée.

Inventaire du dépôt funéraire (fig. 315)
– *Céramique* : fragments de 2 vases incomplets.

1 (11088) : poterie grise, grossière et friable.

2 (11089) : poterie grossière, noire à l'intérieur, jaune clair à l'extérieur.

– *Données anthropologiques* :
Néant.

Tombe 281

Description générale

Soulevée par la charrue mais non fouillée.

Inventaire du dépôt funéraire (fig. 317)
– *Céramique* : fragments de 2 vases incomplets.

1 (11090) : écuelle en poterie grise grossière, de facture " lourde " et maladroite, ornée de double chevrons tracés légèrement avant cuisson, avec un instrument à pointe mousse assez large.
H : 0,15 m environ ; Do : 0,20 m environ ; Db : 0,09 m. La technique du

montage au colombin est évidente sur ce vase car les éléments mal liés se sont décollés.

2 (11091) : petit vase en poterie noire fine contenant un peu de mica et un peu de schiste. H : 0,045 m ; Do : 0,06 m ; Db : 0,03 m.

– *Données anthropologiques* :
Néant.

Tombe 282

Description générale

Non fouillée. Pas d'os brûlés. Vestiges soulevés par la charrue.

Inventaire du dépôt funéraire (fig. 317)

– *Céramique* :

1 (11092) : fragment d'un vase en poterie grossière.

– *Bronze* :

15855 : fragment d'un anneau.

– *Données anthropologiques* :

Néant.

Tombe 283

Description générale

Soulevée par la charrue mais non fouillée.

Inventaire du dépôt funéraire (fig. 317)

– *Céramique* :

1 (11093) : débris de poterie grossière sans forme définie. Non figurés.

– *Bronze* :

15856 : fragment de bracelet à section ronde. D : 0,002 m.

– *Données anthropologiques* :

Restes d'un sujet d'âge indéterminé.

Tombe 284

Description générale

Entièrement soulevée par la charrue.

Inventaire du dépôt funéraire (fig. 317)

– *Céramique* : fragments de 4 vases.

1 (11094) : petit vase en poterie noire marbrée de brun clair, fine et dure. H : 0,065 m ; Do : 0,055 m ; Db : 0,025 m.

2 (11095) : fragments d'un grand vase en poterie beige, grise à la cassure.

3 (11096) : fragment d'un petit vase en poterie jaune-brun, à dégraissant calcaire, sans doute un tesson isolé.

4 (11097) : tessons de vase en poterie grossière mais à parois minces, de forme indéterminable. Non figurés.

– *Bronze* :

15857 : fragments d'un anneau plat à section en losange. D extérieur : 0,060 m environ.

15858 : fragment d'une tige d'épingle.

15859 : fragments d'une ou plusieurs plaques minces à décor gravé.

15860 : fragment d'un petit anneau.

15861 : fragment d'un bracelet à section ronde, orné de chevrons et de hachures, de type Grand Bassin I. Il appartenait peut-être à la tombe GBI 121 qui est à proximité et dont le tumulus a dû être très dispersé.

– *Données anthropologiques* :

Restes d'un sujet d'âge indéterminé.

Tombe 285

Description générale

Décapitée par la charrue. A 0,60 m du sol actuel, fond de loculus de 0,50 m de diamètre, encore profond de 0,20 m, contenant des cendres (fig. 316).

Inventaire du dépôt funéraire (fig. 317)

– *Céramique* : 1 ossuaire, 1 vase à offrandes.

1 (11098) : ossuaire en poterie noirâtre grossière et friable, surtout dans la partie inférieure. Traces d'incisions. Do : 0,17 m.

2 (11099) : écuelle en poterie grossière, grise marbrée de noir. Décor très effacé, gravé avec une pointe fine et empli de rouge. H : 0,115 m ; Do : 0,155 m ; Db : 0,07 m.

– *Bronze* :

15862 : épingle à tête conique. L : 0,12 m.

15863 : débris d'anneaux carénés.

15864 : débris de bracelet à section quadrangulaire. Côtés : 0,005 x 0,003 m.

Tous ces débris étaient dans les cendres de la fosse.

– *Faune* :

15865 : radius droit d'ovicapriné, non brûlé.

15866 : ulna droit d'ovicapriné, non brûlé. Ces deux os étaient dans l'ossuaire, en surface.

– *Données anthropologiques* :

Restes d'un sujet adolescent ou adulte et peut-être un sujet périnatal (?).

Tombe 286

Description générale

Décapitée par la charrue. A 0,60 m du sol actuel, fond du loculus de 0,60 m de diamètre, encore profond de 0,10 m, contenant des cendres.

Inventaire du dépôt funéraire (fig. 319)

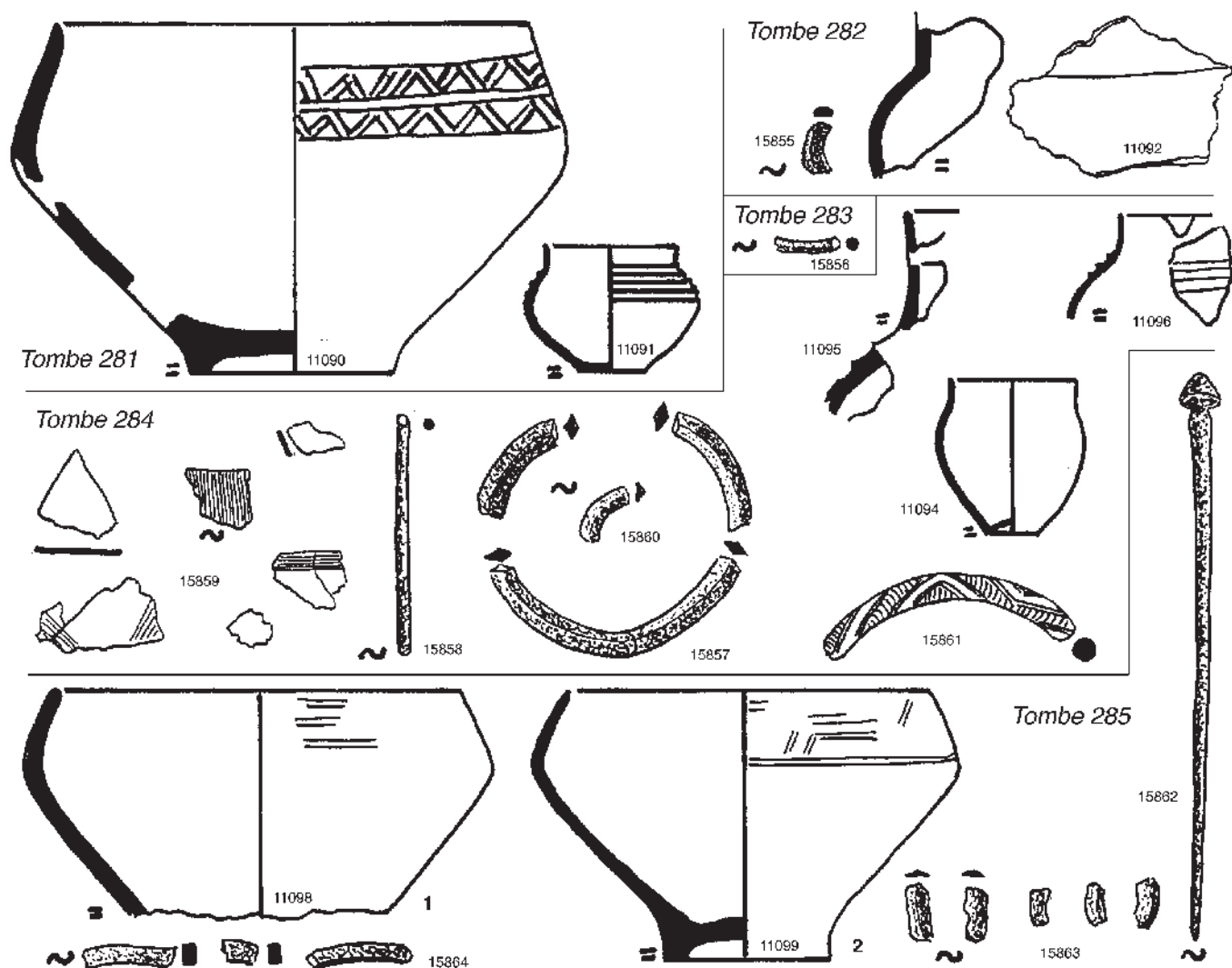


Fig. 317 : Mobilier des tombes 281, 282, 283, 284 et 285.

– *Céramique* : fragments de 2 vases.

1 (11100) : grand vase incomplet, en poterie noirâtre assez fine, à parois minces. Db : 0,09 m.

2 (11101) : fond d'un vase en poterie noire grossière et très friable. Non figuré.

– *Données anthropologiques* :

Restes d'un sujet d'âge indéterminé.

Tombe 287

Description générale

Dalle de couverture soulevée par la charrue. A 0,80 m du sol actuel, loculus ovale de 0,90 m x 0,80 m, profond de 0,25 m, contenant des cendres (fig. 318).

Inventaire du dépôt funéraire (fig. 319)

– *Céramique* : 1 ossuaire, 1 plat couvercle, 3 vases à offrandes.

1 (11102) : ossuaire en poterie grossière rougeâtre, entièrement effrité.

2 (11103) : petit vase en poterie grossière rougeâtre et friable, dans

l'ossuaire, en surface.

3 (11104) : plat formant couvercle, en poterie noirâtre grossière. H : 0,10 m ; Do : 0,215 m ; Db : 0,075 m.

4 (11105) : grand vase en poterie friable et grossière, noirâtre marbrée de rouge. Pointillé ovale sur l'épaule.

5 (11106) : petit vase en poterie fine mais contenant un peu de schiste, noire. Sur le fond, trois courtes cannelures parallèles tracées avant cuisson. Sur l'épaule, trois cannelures soulignées par un pointillé long. H : 0,065 m ; Do : 0,075 m ; Db : 0,03 m.

– *Données anthropologiques* :

L'ossuaire contenait 69,2 g d'os appartenant probablement à un jeune enfant.

Tombe 288

Description générale

Entièrement soulevée par la charrue mais deux fonds encore en place à 0,70 m de profondeur.

Inventaire du dépôt funéraire (fig. 319)

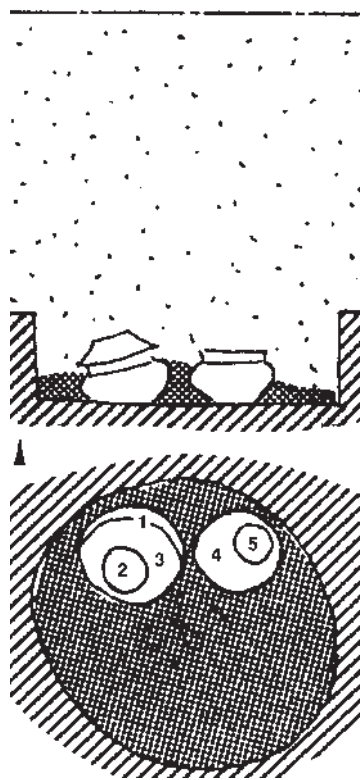


Fig. 318 : Coupe et plan de la tombe 287.

– *Céramique* : fragments de 4 vases.

1 (11107) : ossuaire en poterie gris brun assez grossière, incomplet. Db : 0,07 m.

2 (11108) : quelques fragments d'un plat-couvercle en poterie gris brun assez fine.

3 (11109) : fragments d'un vase en poterie gris brun assez fine, orné de cannelures soulignées par un pointillé long oblique.

4 (11110) : fragment d'un plat à rebord biseauté orné d'un décor incisé, probablement un tessou isolé.

– *Bronze* :

15867 : rasoir discoïdal. L : 0,065 m. Les deux faces sont identiques.

15868 : petit anneau ouvert coincé dans l'anneau du manche du rasoir.

15869 : pince à épiler. L : 0,08 m.

15870 : petite tige à section ronde, pointue, plantée dans un os d'ovicapriné qui lui sert de manche. C'est une alêne ou un poinçon du même genre que la pièce 15442 de la tombe 159 mais ici, le manche porte des traces de brûlures.

15871 : fragment de bracelet portant de fines moulures à une extrémité et des groupes de fines hachures verticales. Section ronde. D : 0,003 m.

15872 : pointe de flèche découpée dans une tôle mince.

15873 : fragment d'une sorte de résine (?) à demi fossilisée, brune, légère, à cassure vitreuse, analogue à celle de l'objet 15260 du dépôt 86.

– *Faune* :

15874 : fragment non brûlé ; peut-être un tibia d'ovicapriné.

– *Données anthropologiques* :

Restes d'un sujet d'âge indéterminé.

Tombe 289

Description générale

Arasée par la charrue. A 0,75 m du sol actuel, fond du loculus contenant des cendres.

Inventaire du dépôt funéraire (fig. 321)

– *Céramique* : 1 ossuaire, 3 vases à offrandes.

1 (11111) : ossuaire en poterie noirâtre grossière, lissée. Le fond était en place. Db : 0,11 m.

2 (11112) : plat en poterie brunâtre grossière, lissé à l'intérieur, rugueux à l'extérieur. Le fond était en place. H : 0,085 m ; Do : 0,24 m ; Db : 0,07 m.

3 (11113) : débris de la partie supérieure d'un vase en poterie brunâtre assez fine. Sur l'épaule, deux cannelures soulignées par un pointillé oblique.

4 (11114) : petit vase en poterie rouge à l'extérieur, noire à la cassure, assez fine.

– *Bronze* :

15875 : épingle à grosse tête sphérique. L : 0,118 m.

15876 : pince à épiler. L : 0,07 m.

– *Données anthropologiques* :

Restes d'un sujet d'âge indéterminé.

Tombe 290

Description générale

En partie soulevée par la charrue. A 0,70 m du sol actuel, extrême fond d'un loculus ovale, de 0,50 m x 0,70 m, contenant peu de cendres mais des mottes d'argile rougie. Fond de l'ossuaire et un vase à offrandes en place (fig. 320).

Inventaire du dépôt funéraire (fig. 321)

– *Céramique* : 1 ossuaire, 3 vases à offrandes, 2 pendeloques.

1 (11115) : ossuaire en poterie noirâtre très friable et très grossière.

2 (11116) : petit vase en poterie noirâtre assez fine, renfermant un peu de mica et de calcaire, décoré sur l'épaule de lignes horizontales incisées avant cuisson avec un outil à deux pointes. H : 0,09 m ; Do : 0,07 m ; Db : 0,035 m.

3 (11117) : vase en poterie noirâtre marbrée de rouge, assez fine et micacée, posé sur l'ouverture, devant l'ossuaire. H : 0,10 m ; Do : 0,09 m ; Db : 0,05 m.

4 (11118) : pendeloque en poterie grossière, rouge, friable, contenant un peu de mica. D : 0,036 m ; E : 0,018 m ; D du trou : 0,008 m ; P : 19,7 g environ.

5 (11119) : pendeloque en poterie grossière, noire à l'extérieur, rouge à la cassure. D : 0,04 m ; E : 0,016 m ; D du trou : 0,008 m ; P : 16,4 g environ.

6 (11120) : quelques fragments de poterie gris clair, fine ; probablement des tessons isolés. Non figurés.

– *Bronze* :

15877 : grand anneau plat à section en losange. D : 0,055 m. Il était dans l'ossuaire, en surface.

15878 : petit anneau-spirale. D : 0,015 m.

15879 : anneau-spirale. D : 0,018 m.

15880 : fragments de bracelets ou d'anneaux en fil à section ronde. D : 0,001 et 0,002 m.

15881 : débris à moitié fondus.

– *Données anthropologiques* :

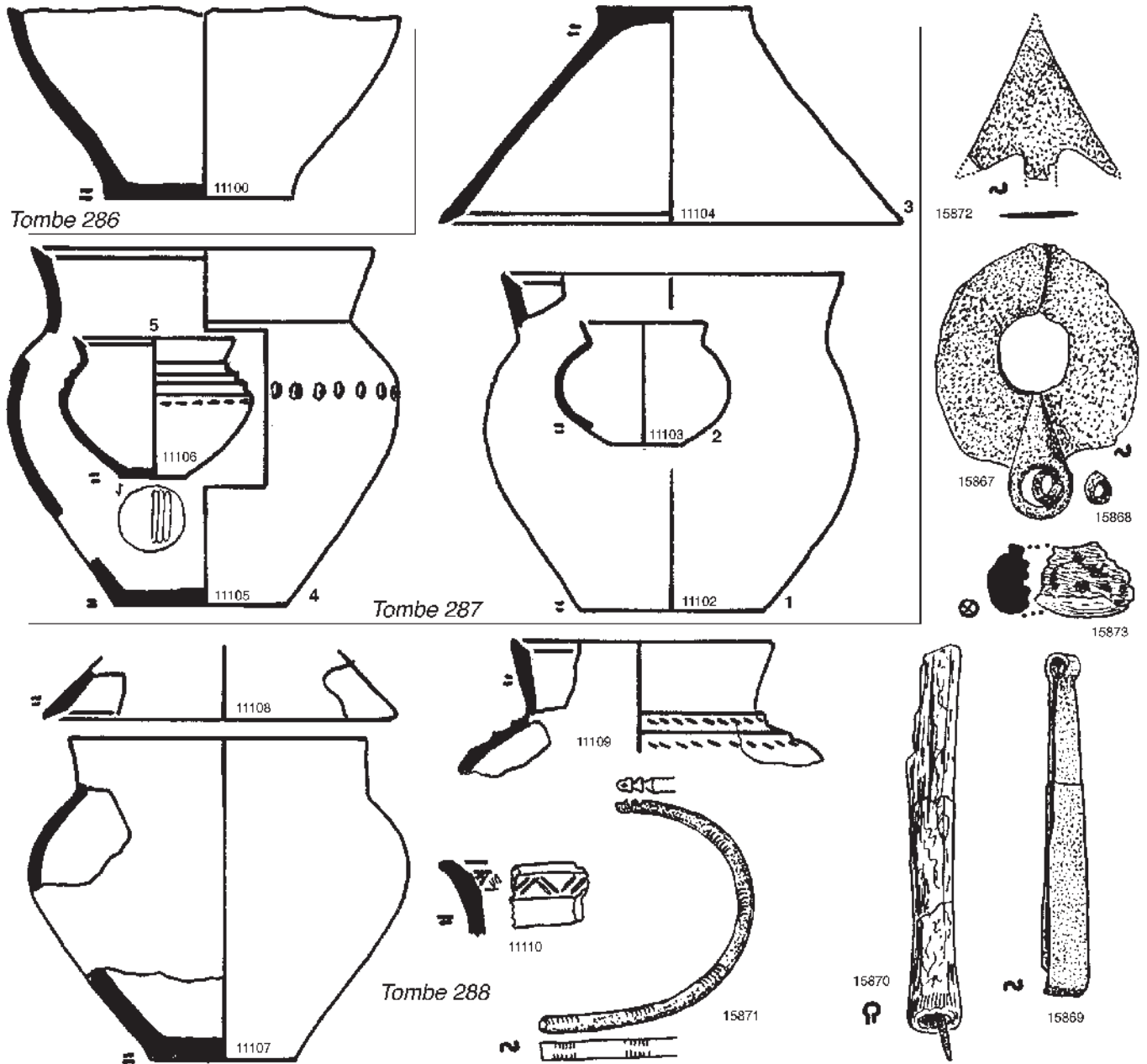


Fig. 319 : Mobilier des tombes 286, 287 et 288.

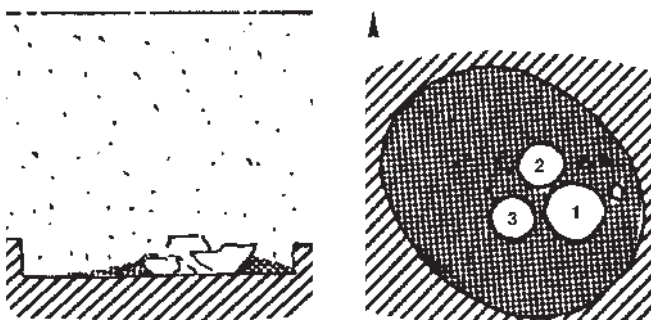


Fig. 320 : Coupe et plan de la tombe 290.

Néant.

Tombe 291

Description générale

En partie soulevée par la charrue ; non fouillée.

Inventaire du dépôt funéraire

– Céramique :

1 (11121) : fragment de col en poterie grise assez fine. Non figuré.

– Données anthropologiques :

Restes d'un sujet d'âge indéterminé.

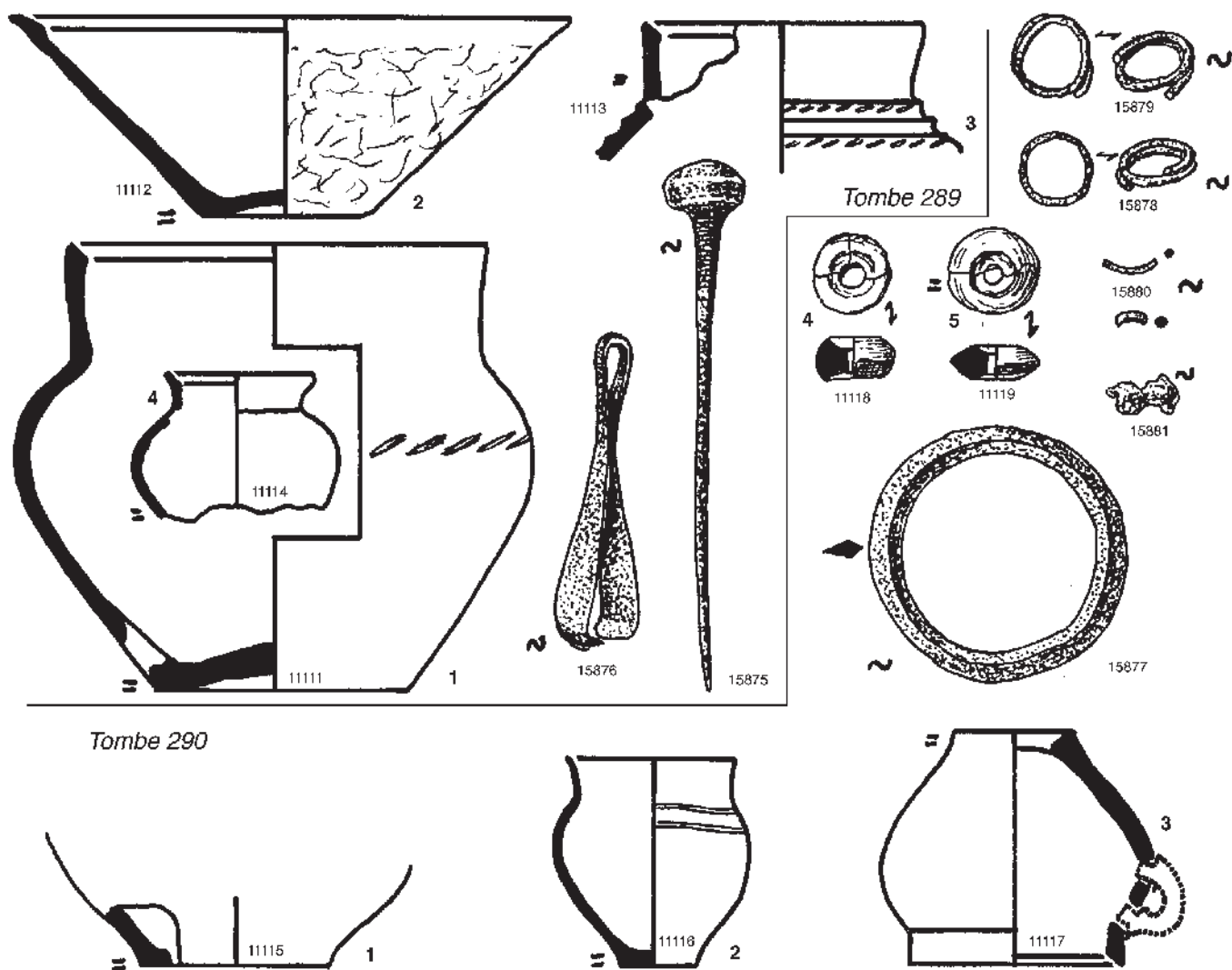


Fig. 321 : Mobilier des tombes 289 et 290.

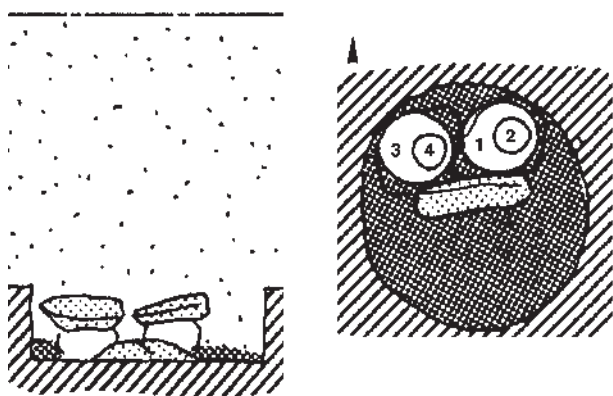


Fig. 322 : Coupe et plan de la tombe 292.

Tombe 292

Description générale

Dalle de couverture enlevée par la charrue. A 0,70 m du sol actuel, fond d'un loculus ovale de 0,60 m x 0,70 m, profond de 0,20 m, contenant un peu de cendres (fig. 322).

Inventaire du dépôt funéraire (fig. 323)

– Céramique : 1 ossuaire, 3 vases à offrandes.

1 (11122) : ossuaire en poterie noirâtre, grossière et friable, dont le bord était déjà ébréché et grossièrement régularisé avant son dépôt dans la tombe. Db : 0,115 m.

2 (11123) : petit vase en poterie brun-rouge très friable, assez fine. H : 0,055 m ; Do : 0,055 m ; Db : 0,02 m.

3 (11124) : vase en poterie noirâtre marbrée de rouge, grossière et friable. Une ligne de légères dépressions ovales sur l'épaule. H : 0,16 m ; Do : 0,16 m ; Db : 0,10 m.

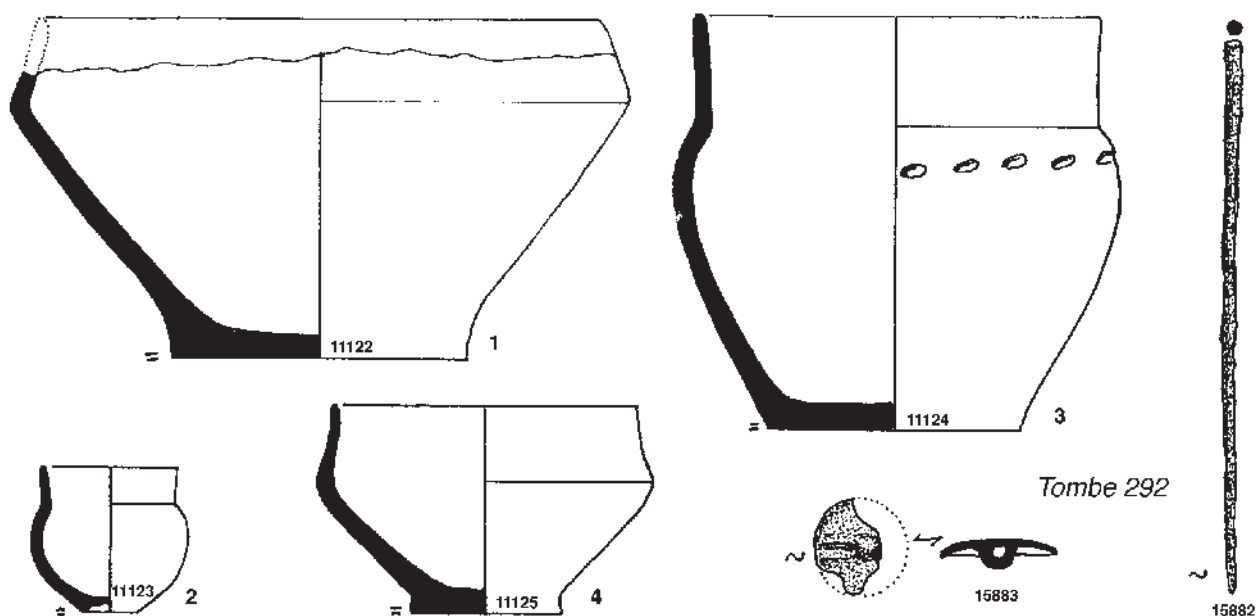


Fig. 323 : Mobilier de la tombe 292.

4 (11125) : petite écuelle en poterie noirâtre grossière, très friable. H : 0,08 m ; Do : 0,12 m ; Db : 0,06 m. Elle était dans le vase 11124.

– *Bronze* :

15882 : épingle “ sans tête ”. L : 0,11 m. Elle était à côté de l'ossuaire.

15883 : bouton à bélière incomplet. D : 0,02 m. Il était dans la fosse, parmi les cendres.

– *Faune* :

15884 : débris d'un humérus d'ovicapriné, non brûlé, déposé dans l'ossuaire, en surface.

– *Données anthropologiques* :

L'ossuaire contenait 247,9 g d'os appartenant à un sujet d'âge indéterminé.

Tombe 293

Description générale

A 0,60 m du sol actuel, loculus ovale de 0,70 m x 0,80 m, profond de 0,20 m, qui ne renfermait pas de cendres mais de petites mottes de terre rougie parmi le remplissage (fig. 324).

Inventaire du dépôt funéraire (fig. 325)

– *Céramique* : 1 ossuaire, 3 vases à offrandes.

1 (11126) : ossuaire en poterie noirâtre grossière et friable. Trou de suspension percé avant cuisson dans le pied. H : 0,12 m ; Do : 0,21 m ; Db : 0,09 m.

2 (11127) : grand vase en poterie grossière grisâtre, marbrée de brun et de rouge, assez solide. Trois cannelures sur l'épaupe, soulignées par une ligne horizontale brisée en V de loin en loin, tracée “ à la ficelle ”. H : 0,285 m ; Do : 0,175 m ; Db : 0,095 m.

3 (11128) : petite écuelle en poterie brunâtre marbrée de brun-rouge, légèrement micacée, contenant quelques parcelles de quartz. H : 0,07 m ; Do : 0,12 m ; Db : 0,07 m. Elle était dans le vase 11127.

4 (11129) : petite tasse munie d'une anse rivée, en poterie brunâtre

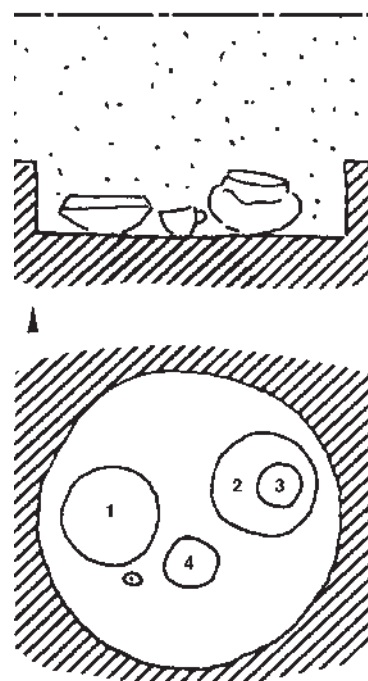


Fig. 324 : Coupe et plan de la tombe 293.

grossière et très friable. H : 0,065 m ; Do : 0,10 m ; Db : 0,085 m. Elle était à côté de l'ossuaire.

5 (11130) : pendeloque en poterie beige grossière mais affinée en surface. D : 0,04 m ; E : 0,018 m ; D du trou : 0,008 m ; P : 26,5 g. Elle était à côté de l'ossuaire.

– *Bronze* :

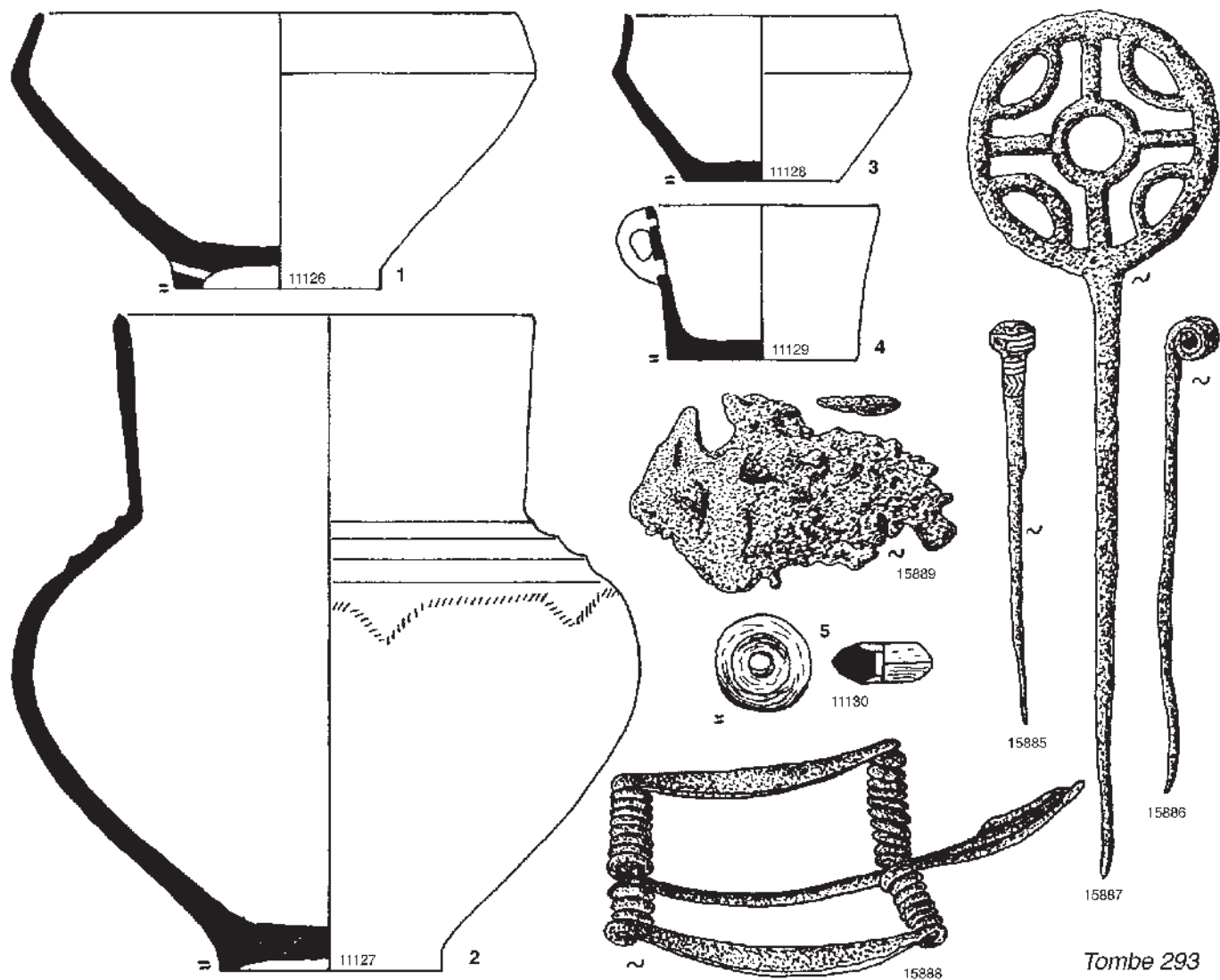


Fig. 325 : Mobilier de la tombe 293.

15885 : épingle décorée de lignes parallèles et de chevrons verticaux encerclant le haut de la tige. Des lignes horizontales sont aussi gravées autour de la tête. L : 0,13 m.

15886 : épingle à tête enroulée. L : 0,13 m.

15887 : grande épingle à tête en rouelle. L : 0,185 m ; D de la rouelle : 0,055 m.

15888 : grande fibule à double ressort. L totale : 0,105 m ; l maximale : 0,046 m.

15889 : débris fondus dont un gros lingot refroidi sur un terrain inégal. On ne distingue plus rien des objets fondus, qui devaient être importants car le lingot pèse 65 grammes. A titre de comparaison, la fibule pèse 35 grammes et l'épingle à rouelle 25 grammes.

Il faut noter qu'exceptionnellement, tous les objets en bronze étaient au fond de l'ossuaire.

– *Données anthropologiques :*

Des graviers brûlés accompagnaient les os humains (215,9 g) appartenant à un enfant mais pas un nouveau-né.

Tombe 294

Description générale

En partie soulevée par la charrue. A 0,70 m du sol actuel, extrême fond d'un loculus de 0,60 m de diamètre, contenant peu de cendres.

Inventaire du dépôt funéraire (fig. 326)

– *Céramique :* 1 ossuaire, 1 vase à offrandes.

1 (11131) : ossuaire en poterie grossière mais lissée en surface, noire marbrée de rouge. H : 0,245 m ; Do : 0,175 m ; Db : 0,115 m.

2 (11132) : même poterie que le 11131, mais l'intérieur est plus clair. H : 0,24 m ; Do : 0,155 m ; Db : 0,13 m.

– *Bronze :*

15890 : épingle à tête enroulée. L : 0,10 m. Elle était dans l'ossuaire, en surface.

15891 à 15897 : sept boutons à bélière. D : 0,02 m et 0,025 m.

15898 : débris d'un ou deux boutons du même type.

15899 : quinze petits boutons coniques et les débris de quelques autres. D : 0,008 m en moyenne.

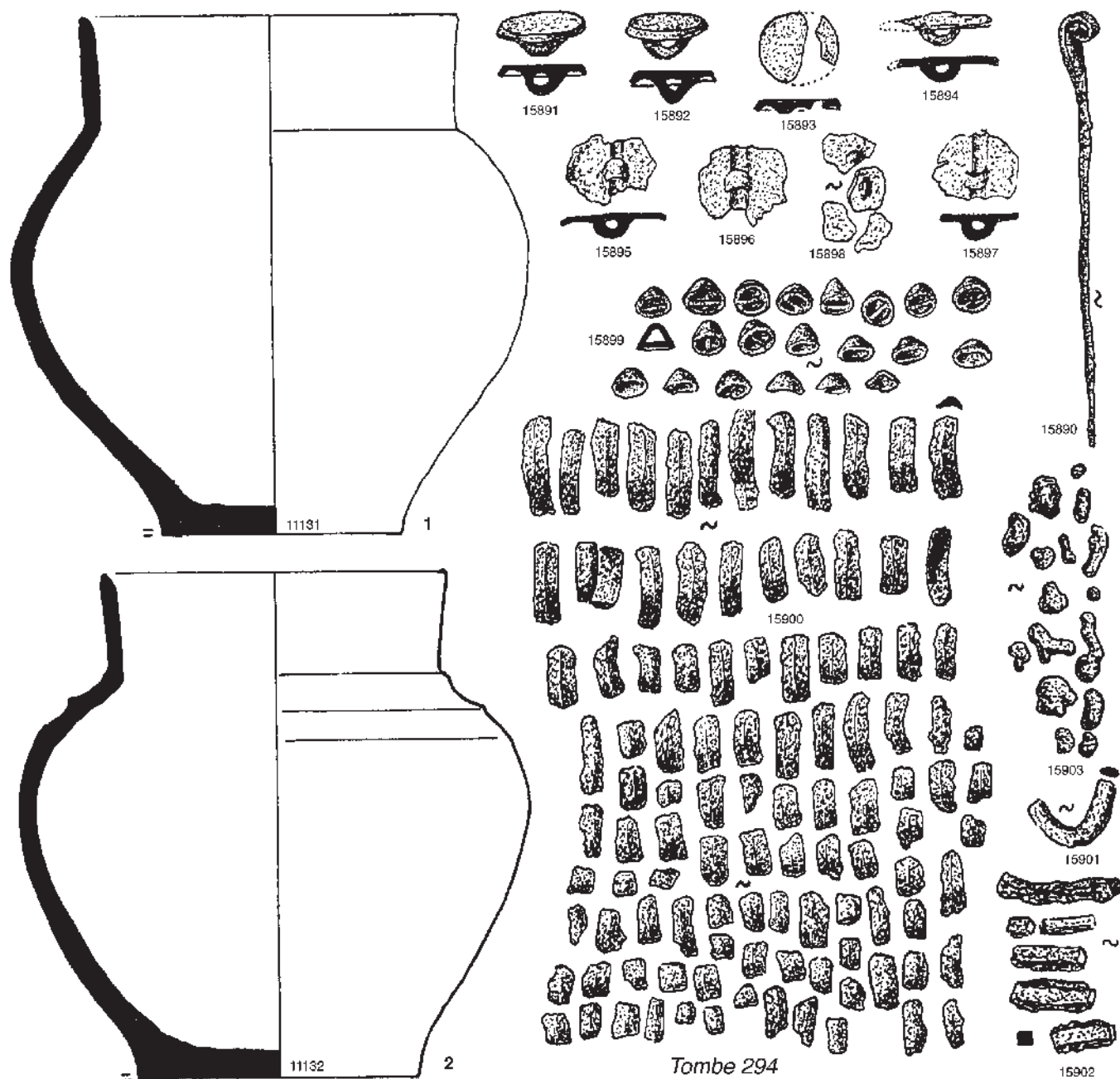


Fig. 326 : Mobilier de la tombe 294.

15900 : une centaine de fragments appartenant à de petits anneaux carénés, plus ou moins déformés par le feu.

15901 : fragments d'un anneau plat à section ovale.

15902 : six fragments d'un bracelet à section quadrangulaire. Côtés : 0,003 m.

15903 : débris fondus, informes.

Tous ces fragments de bronze, recueillis dans la terre soulevée par la charrue, devaient être dans la fosse.

– *Données anthropologiques* :

Néant.

Tombe 295

Description générale

Entièrement soulevée par la charrue. A 0,70 m du sol actuel, extrême fond d'un loculus ovale de 0,80 m x 0,60 m indiqué par des cendres.

Inventaire du dépôt funéraire (fig. 327)

– *Céramique* : 1 ossuaire, 3 vases à offrandes.

1 (11133) : ossuaire en poterie brunâtre grossière. H : 0,15 m ; Do :

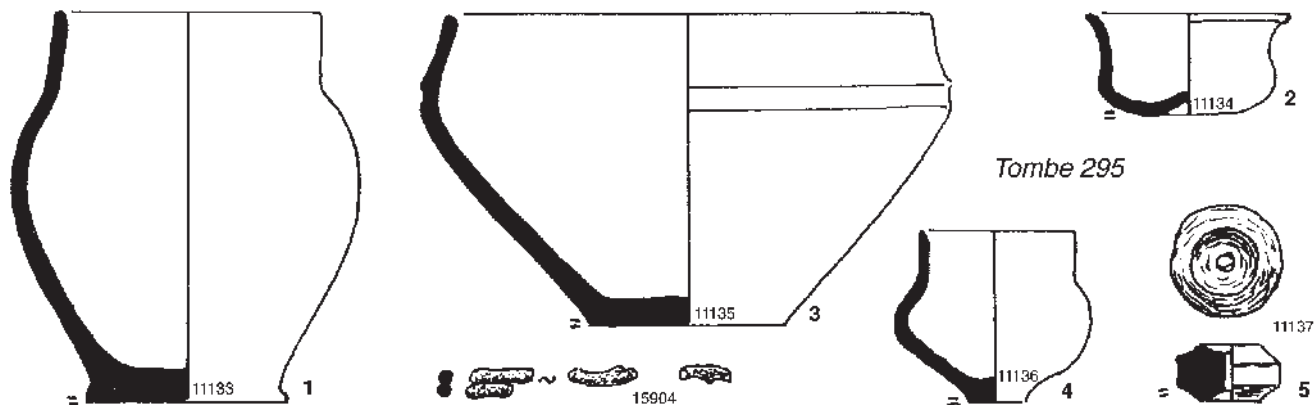


Fig. 327 : Mobilier de la tombe 295.



Fig. 328 : Vue de la couverture et des restes du tumulus de la tombe 296.

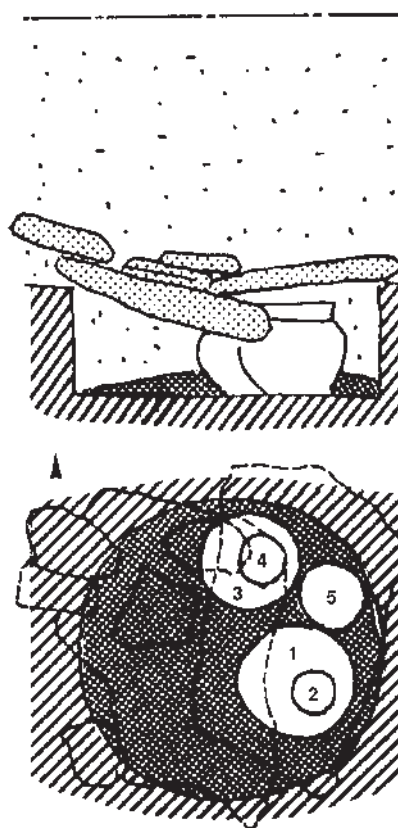


Fig. 329 : Coupe et plan de la tombe 296.

0,105 m ; Db : 0,08 m.

2 (11134) : petite écuelle carénée en poterie noirâtre grossière. H : 0,035 m ; Do : 0,08 m ; Db : 0,02 m.

3 (11135) : écuelle en poterie brunâtre grossière. H : 0,12 m ; Do : 0,185 m ; Db : 0,08 m.

4 (11136) : petit vase en poterie brun-rougeâtre grossière. H : 0,065 m ; Do : 0,06 m ; Db : 0,025 m.

5 (11137) : pendeloque en poterie noirâtre, grossière avec un peu de mica. D : 0,04 m ; E : 0,02 m ; D du trou : 0,004 m ; P : 29,7 g.

- *Bronze* :

15904 : débris de bracelet fin à section ronde.

- *Faune* :

15905 : fragment indéterminé, non brûlé.

- *Données anthropologiques* :

Restes d'un sujet adulte ou de taille adulte.

Tombe 296

Description générale

Intacte (fig. 328). A 0,70 m du sol actuel, vestiges du tumulus de

pierres recouvrant deux dalles de couverture. Au-dessous, loculus cylindrique de 0,80 m de diamètre, profond de 0,30 m, contenant des cendres (fig. 329).

Inventaire du dépôt funéraire (fig. 330)

- *Céramique* : 1 ossuaire, 4 vases à offrandes, 1 tesson isolé.

1 (11138) : ossuaire en poterie noirâtre et grossière, friable. H : 0,295 m ; Do : 0,215 m ; Db : 0,13 m.

2 (11139) : petit vase en poterie noire et fragile dont le col était entièrement effrité. H actuelle : 0,05 m ; Do : 0,04 m environ ; Db : 0,015 m. Il était dans l'ossuaire, en surface.

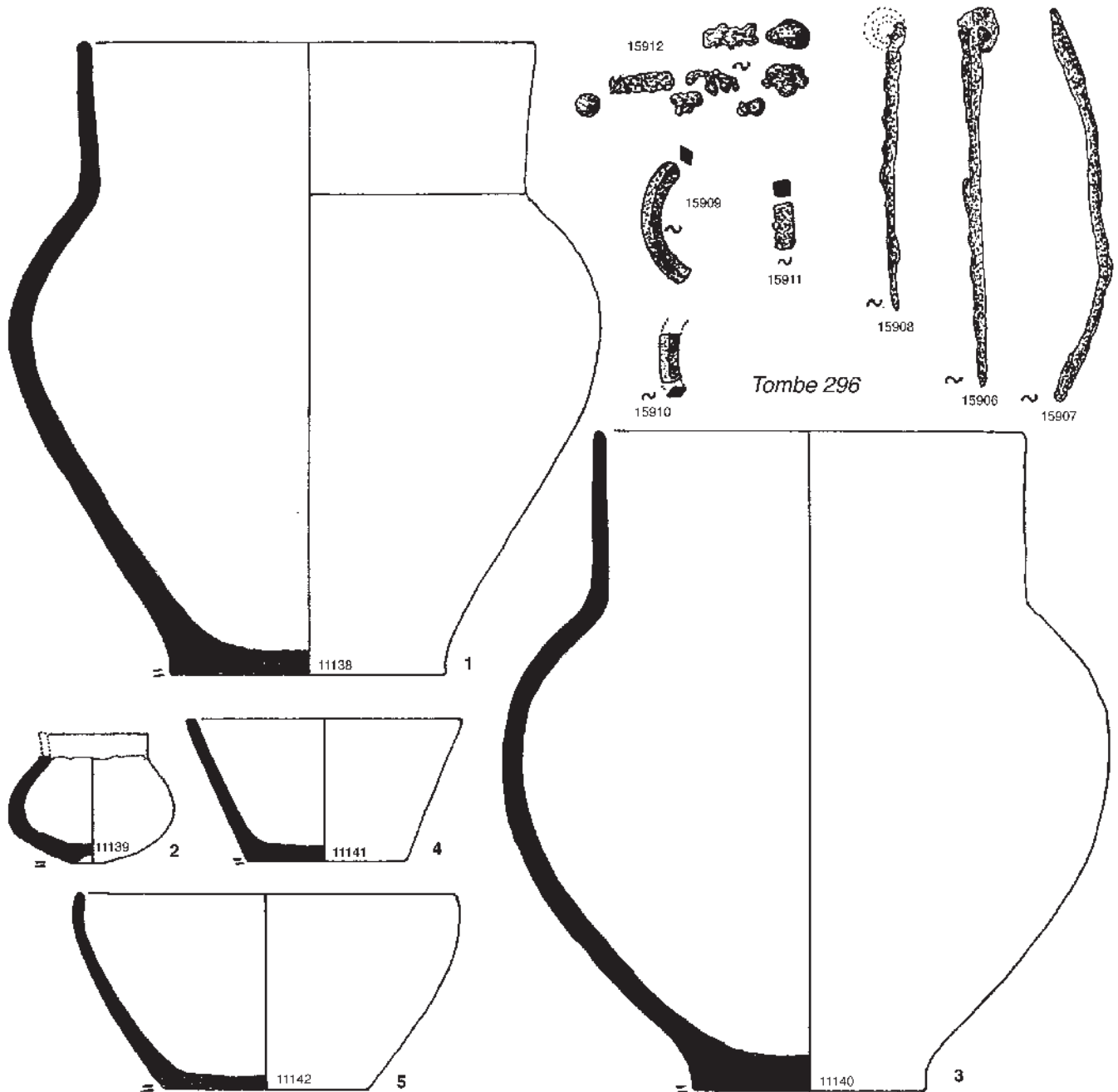


Fig. 330 : Mobilier de la tombe 296.

3 (11140) : grand vase en poterie grossière, noirâtre marbrée de gris-jaunâtre. H : 0,305 m ; Do : 0,20 m ; Db : 0,11 m.

4 (11141) : écuelle en poterie noire grossière. H : 0,065 m ; Do : 0,13 m ; Db : 0,075 m. Elle était dans le vase 11140.

5 (11142) : écuelle en poterie noirâtre grossière. H : 0,09 m ; Do : 0,18 m ; Db : 0,095 m. Elle était à côté de l'ossuaire.

6 (11143) : tesson isolé en poterie dure assez fine, rouge à l'extérieur, noire à l'intérieur. Il était à côté du vase 11140. Non figuré.

- *Bronze* :

15906 : épingle à tête enroulée, très oxydée. L : 0,09 m.

15907 : épingle dont la tête a disparu. L actuelle : 0,10 m.

15908 : épingle à tête probablement enroulée. L actuelle : 0,07 m.

Ces trois épingles, extrêmement oxydées, étaient dans l'ossuaire, en surface.

15909 : fragment d'un anneau à section en losange. D extérieur : 0,030 m environ.

15910 : fragment d'un anneau de même type, plus petit.

15911 : fragment d'un bracelet à section carrée. Côtés : 0,004 m.

15912 : débris plus ou moins fondus.

Tous ces débris étaient dans la fosse.

- *Données anthropologiques* :

L'ossuaire contenait 620,0 g d'os appartenant à un adulte et à un

sujet immature, peut-être un grand enfant.

Tombe 297

Description générale

En partie soulevée par la charrue ; non fouillée.

Inventaire du dépôt funéraire

– *Céramique* : tessons, une pendeloque.

1 (11144) : quelques tessons d'un vase à col droit et cannelures sur l'épaupe, en poterie grossière, noire à l'intérieur, brun clair à l'extérieur. Non figuré.

2 (11145) : pendeloque biconique en poterie brune grossière. D : 0,04 m ; E : 0,02 m ; D du trou ovalisé : 0,005 m ; P : 28,9 g. Non figurée.

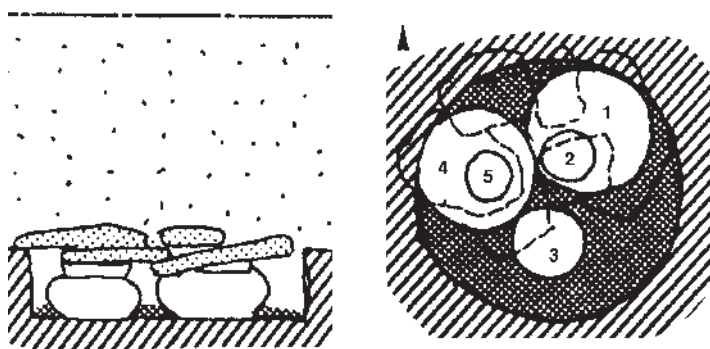


Fig. 331 : Coupe et plan de la tombe 298.

2.5. Fouilles 1973 - 1974

Tombe 298

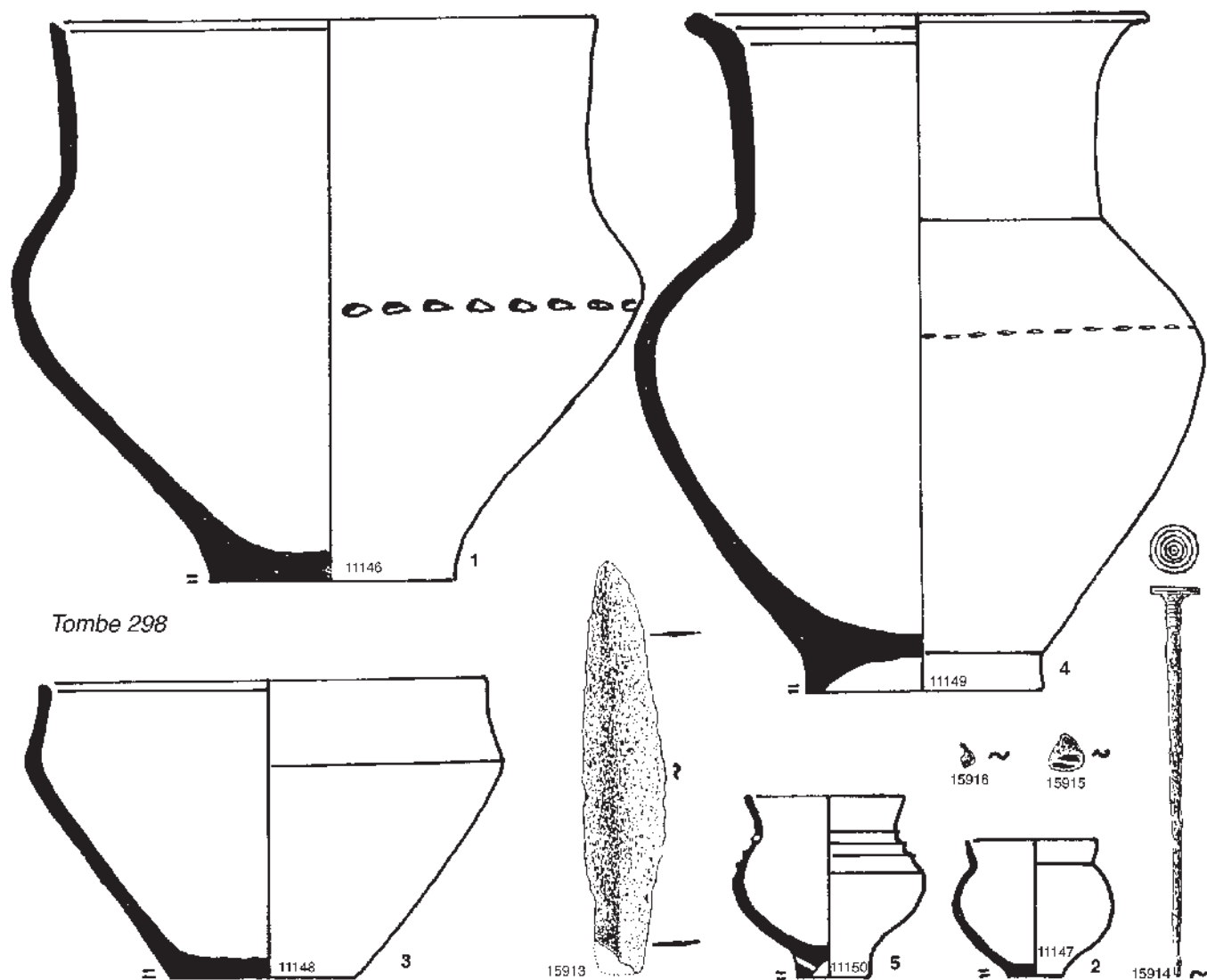


Fig. 332 : Mobilier de la tombe 298.

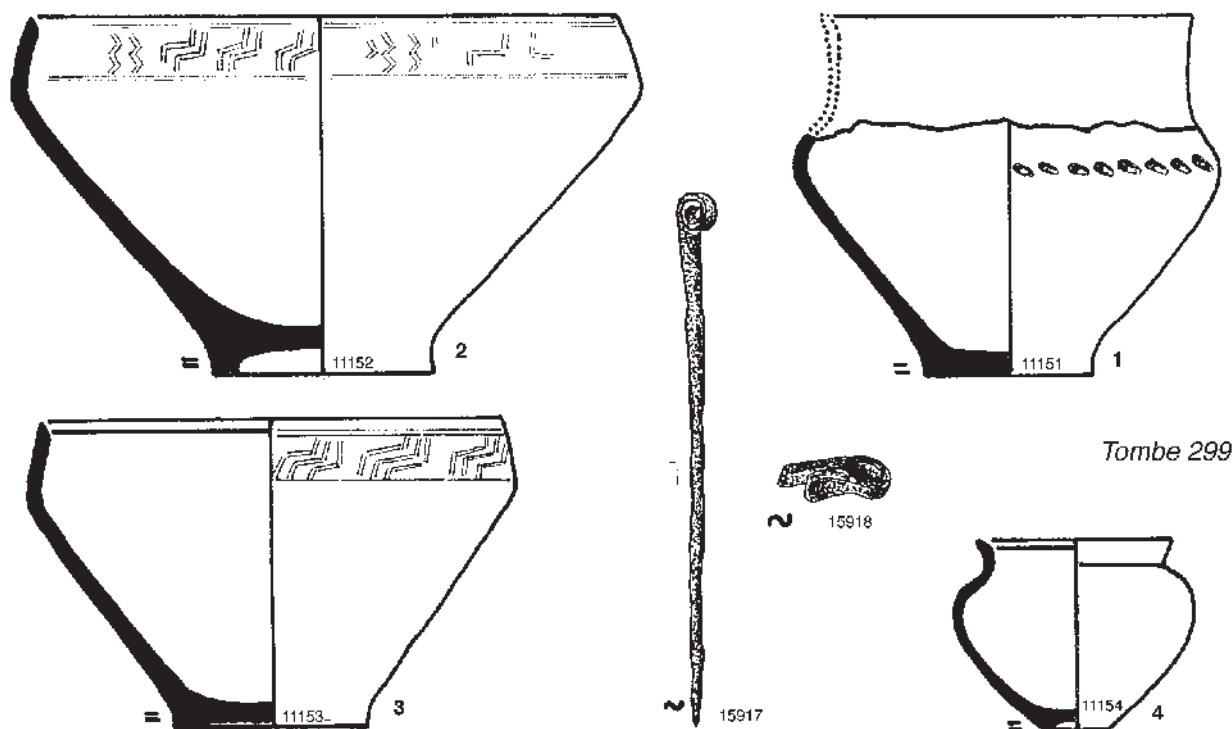


Fig. 333 : Mobilier de la tombe 299.

Description générale

A 0,60 m du sol actuel, 6 petites dalles en place, en partie cassées par la charrue. Dessous, loculus cylindrique de 0,70 m de diamètre, profond de 0,20 m, contenant des cendres (fig. 331).

Inventaire du dépôt funéraire (fig. 332)

– *Céramique* : 1 ossuaire, 4 vases à offrandes.

1 (11146) : ossuaire en poterie brunâtre très grossière, jaune marbré de gris en surface. Gros pointillé oblique sur la carène. H : 0,245 m ; Do : 0,24 m ; Db : 0,105 m.

2 (11147) : petit vase en poterie noire fine. H : 0,06 m ; Do : 0,06 m ; Db : 0,025 m. Il était dans l'ossuaire, en surface.

3 (11148) : écuelle à bord rentrant, en poterie noirâtre grossière affinée en surface. H : 0,13 m ; Do : 0,20 m ; Db : 0,085 m.

4 (11149) : grand vase à col haut, en poterie brun-rouge grossière et friable, gris marbré de rouge à l'extérieur, affinée en surface. Pointillé fin au bas de l'épaule. H : 0,295 m ; Do : 0,205 m ; Db : 0,105 m ; Hp : 0,015 m.

5 (11150) : petit vase en poterie brune très grossière, corrodée en surface. H : 0,08 m ; Do : 0,07 m ; Db : 0,03 m ; Hp : 0,01 m.

– *Bronze* :

15913 : petit couteau à soie courte, à deux tranchants. L : 0,092 m.

15914 : épingle à tête plate ornée de cercles concentriques. L : 0,085 m ; D de la tête : 0,01 m.

Ces deux objets étaient dans l'ossuaire, en surface.

15915 : petit bouton conique. D : 0,008 m.

15916 : débris de bronze fondus.

Ils étaient dans la fosse, parmi les cendres.

– *Données anthropologiques* :

L'ossuaire contenait 698,6 g d'os appartenant à un adulte.

Tombe 299*Description générale*

En grande partie soulevée par la charrue. A 0,70 m du sol actuel, extrême fond d'un loculus d'environ 0,50 m de diamètre, qui ne renfermait pas de cendres.

Inventaire du dépôt funéraire (fig. 333)

– *Céramique* : 1 ossuaire, 3 vases à offrandes.

1 (11151) : fond de l'ossuaire en poterie brunâtre grossière. Sur la carène, encoches faites avec l'extrémité d'une baguette ronde tenue obliquement. Le haut a été broyé par la charrue. H actuelle : 0,10 m ; Db : 0,065 m ; D maximum : 0,165 m.

2 (11152) : écuelle à bord rentrant, en poterie brune grossière, polie en surface. Décor au trait double tracé avec un poinçon, très légèrement incisé et qui conserve des traces de poudre rouge au fond des traits. H : 0,14 m ; Do : 0,23 m ; Db : 0,085 m ; Hp : 0,015 m.

3 (11153) : écuelle à bord rentrant en poterie noirâtre grossière affinée en surface. Décor au trait double, incisé avec un poinçon et qui garde des traces de poudre rouge dans les incisions. H : 0,12 m ; Do : 0,18 m ; Db : 0,075 m.

4 (11154) : petit vase en poterie brun-rouge, friable et assez grossière. H : 0,075 m ; Do : 0,07 m ; Db : 0,025 m. Il était dans le vase 11153.

Les fonds des vases 11152 et 11153 étaient encore en place à côté de l'ossuaire.

– *Bronze* :

15917 : épingle à tête aplatie et enroulée. L : 0,105 m. Soulevée par la charrue dans les parages de l'ossuaire.

15918 : fragment de bracelet plat de section rectangulaire, altéré par le feu. Il était dans la terre soulevée par la charrue. Côtés 0,003 x 0,001 m.

– *Données anthropologiques* :

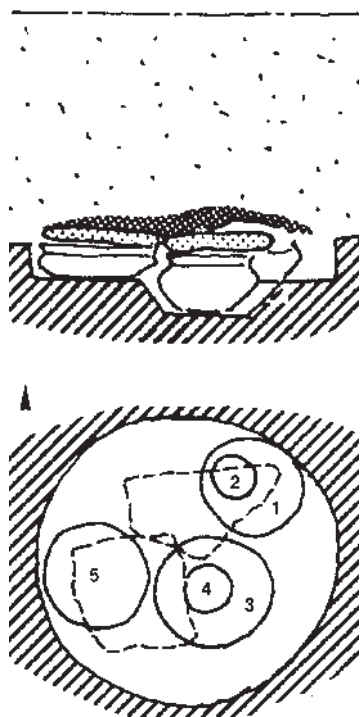


Fig. 334 : Coupe et plan de la tombe 300.

Restes d'un grand enfant ou d'un adolescent.

Tombe 300

Description générale

A 0,60 m du sol actuel, cendres et, au-dessous, petites dalles recouvrant un loculus d'environ 0,80 m de diamètre, profond de 0,10 m, qui ne renfermait pas de cendres. La fosse était surcreusée de 0,10 m pour loger le vase 11157 (fig. 334).

Inventaire du dépôt funéraire (fig. 335)

– *Céramique* : 1 ossuaire, 4 vases à offrandes, une pendeloque.

1 (11155) : ossuaire en poterie noirâtre grossière, brune en surface. H : 0,20 m ; Do : 0,20 m ; Db : 0,10 m.

2 (11156) : petit vase en poterie noire fine contenant du mica très fin. Cannelures légères sur l'épaule, soulignées par une ligne de cercles de 0,002 m de diamètre, très profondément estampés, qui ont presque percé la paroi du récipient. H : 0,05 m ; Do : 0,10 m ; Db : 0,03 m. Il était dans l'ossuaire, en surface.

3 (11157) : grand vase en poterie grossière et friable, brun-rouge en surface à l'extérieur. H : 0,245 m ; Do : 0,255 m ; Db : 0,105. Dans la partie inférieure, des concrétions calcaires ont conservé l'empreinte de très fines tiges d'herbe.

4 (11158) : écuelle carénée en poterie noirâtre, grossière et friable, brune en surface. H : 0,065 m ; Do : 0,17 m ; fond arrondi. Elle était dans le vase 11157.

5 (11159) : écuelle carénée en poterie noirâtre grossière et friable, brune en surface à l'extérieur, noire à l'intérieur. H : 0,12 m ; Do : 0,28 m ; Db : 0,085 m ; Hp : 0,015 m.

6 (11160) : pendeloque en poterie brune, fine, noirâtre en surface. D : 0,03 m ; E : 0,006 m ; D du trou : 0,005 m ; P : 8,7 g.

– *Coquillage* :

15919 : valve de *venus stiatula* percée à la pointe.

– *Bronze* :

15920 : épingle " sans tête ". L : 0,085 m. Elle était sur le bord de la fosse, à côté de la coquille, contre le vase 11159.

15921 : fragments d'un ou de plusieurs anneaux plats à section losangique, altérés par le feu.

15922 : fragments de quarante-huit boutons plats plus ou moins altérés par le feu. D : de 0,008 à 0,1 m ; E : 0,002 m.

15923 : fragments de soixante-et-un boutons coniques plus ou moins altérés par le feu. D : 0,008 m ; H : 0,005 m.

15924 : fragment d'un bracelet gravé de triangles hachurés. L : 0,008 m.

15925 : fragment conique plein, prolongé par une bandelette, peut-être une extrémité de bracelet.

15926 : deux fragments de très fines spirales. D : 0,005 m.

15927 : fragment d'anneau.

15928 : débris fondus.

Tous ces objets en bronze étaient dans les cendres qui surmontaient les dalles.

– *Données anthropologiques* :

L'ossuaire contenait 1003,0 g d'os appartenant à un adulte et peut-être à un enfant.

Tombe 301

Description générale

Entamée par la charrue à 0,60 m du sol actuel. Dalles minces soulevées. Loculus d'environ 0,50 m de diamètre, profond de 0,20 m, qui ne renfermait pas de cendres (fig. 336).

Inventaire du dépôt funéraire (fig. 337)

– *Céramique* : 1 ossuaire, 3 vases à offrandes, une pendeloque.

1 (11161) : ossuaire en poterie brune grossière, marbrée de noir. H : 0,15 m ; Do : 0,175 m ; Db : 0,055 m.

2 (11162) : écuelle carénée en poterie brune grossière très friable. H : 0,065 m ; Do : 0,13 m ; fond arrondi. Elle était dans l'ossuaire, en surface.

3 (11163) : vase en poterie brun-rouge grossière, éventré par la charrue et entièrement effrité. H : 0,19 m environ ; Do : 0,16 m environ ; Db : 0,08 m environ.

4 (11164) : petite écuelle en poterie brun clair, grossière marbrée de rouge. H : 0,055 m ; Do : 0,155 m ; fond arrondi. Elle était dans le vase 11163.

5 (11165) : pendeloque en poterie brune grossière. D : 0,03 m ; E : 0,008 m ; D du trou : 0,005 m ; P : 15,5 g.

– *Bronze* :

15929 : épingle à tête plate ornée de cercles concentriques. Il ne reste que le centre de la tête, mais elle paraît identique à l'exemplaire 15914 de la tombe 298. L : 0,07 m. Elle était dans l'ossuaire, parmi les os brûlés.

15930 : anneau plat, ovale, portant des traces d'usure sur le plus grand diamètre. D : 0,085 m et 0,10 m. Il était sous l'ossuaire.

15931 : bouton plat. D : 0,01 m.

15932 : fragment de bouton conique. D : 0,008 m.

Ces deux boutons étaient dans l'ossuaire, parmi les os brûlés.

– *Lignite (?)* :

15933 : fragments d'un bracelet à section triangulaire, très altérés par le feu, presque réduits en cendres. C'est probablement du lignite. Ils étaient dans l'ossuaire, parmi les os brûlés. L : 0,016 m.

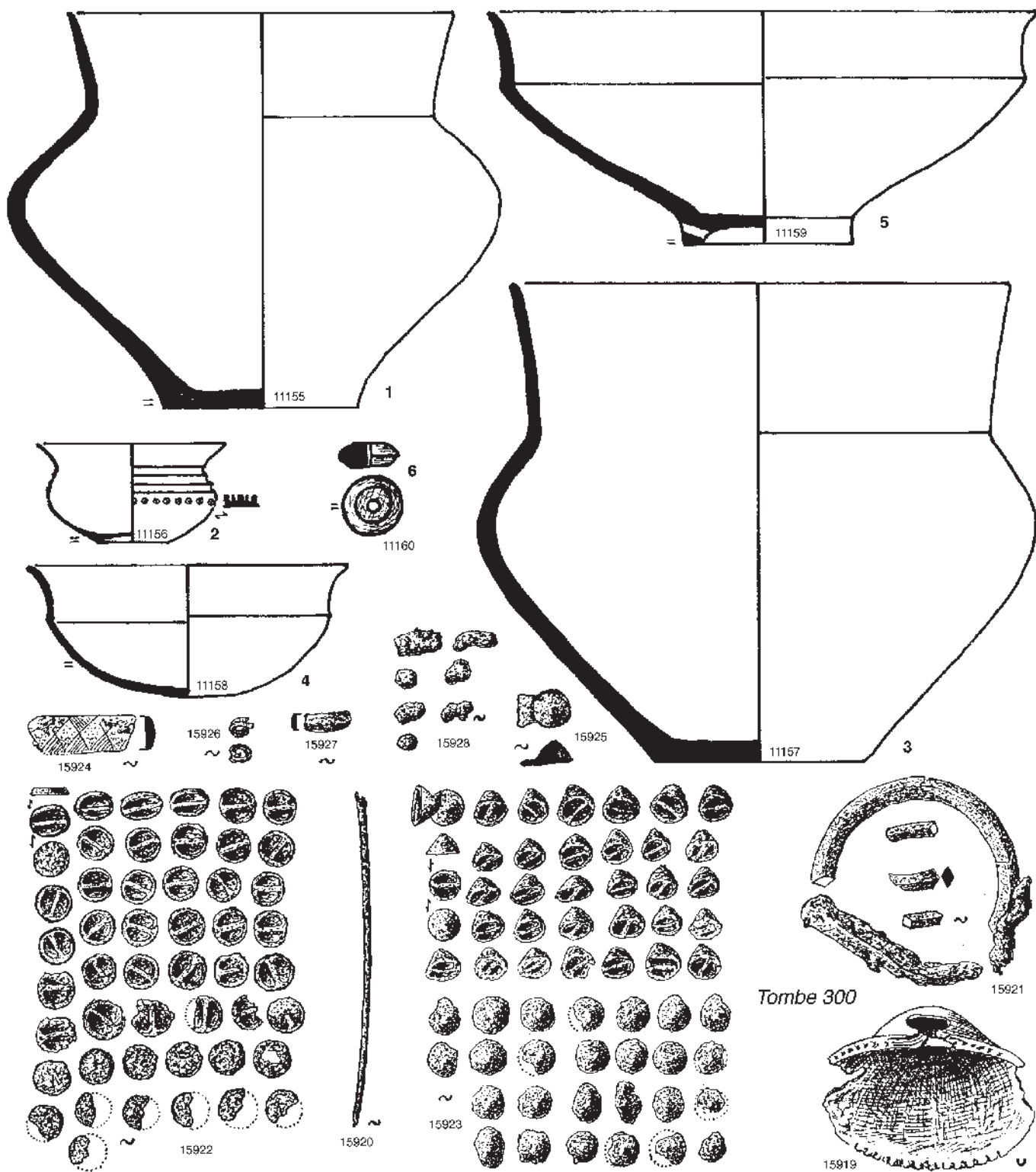


Fig. 335 : Mobilier de la tombe 300.

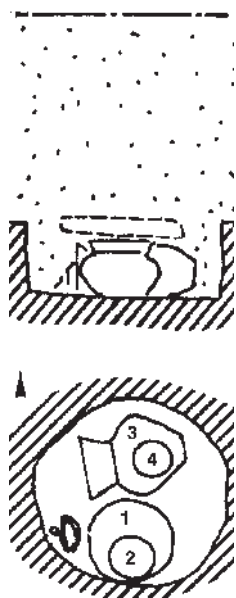


Fig. 336 : Coupe et plan de la tombe 301.

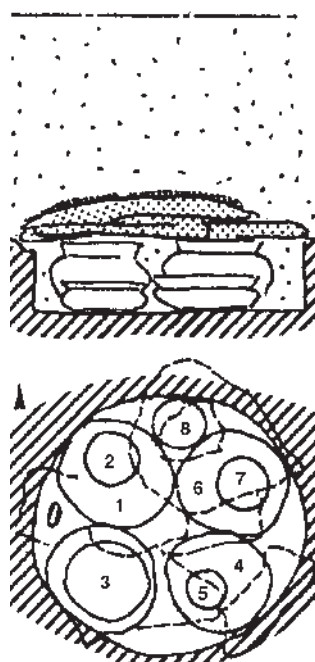


Fig. 338 : Coupe et plan de la tombe 302.

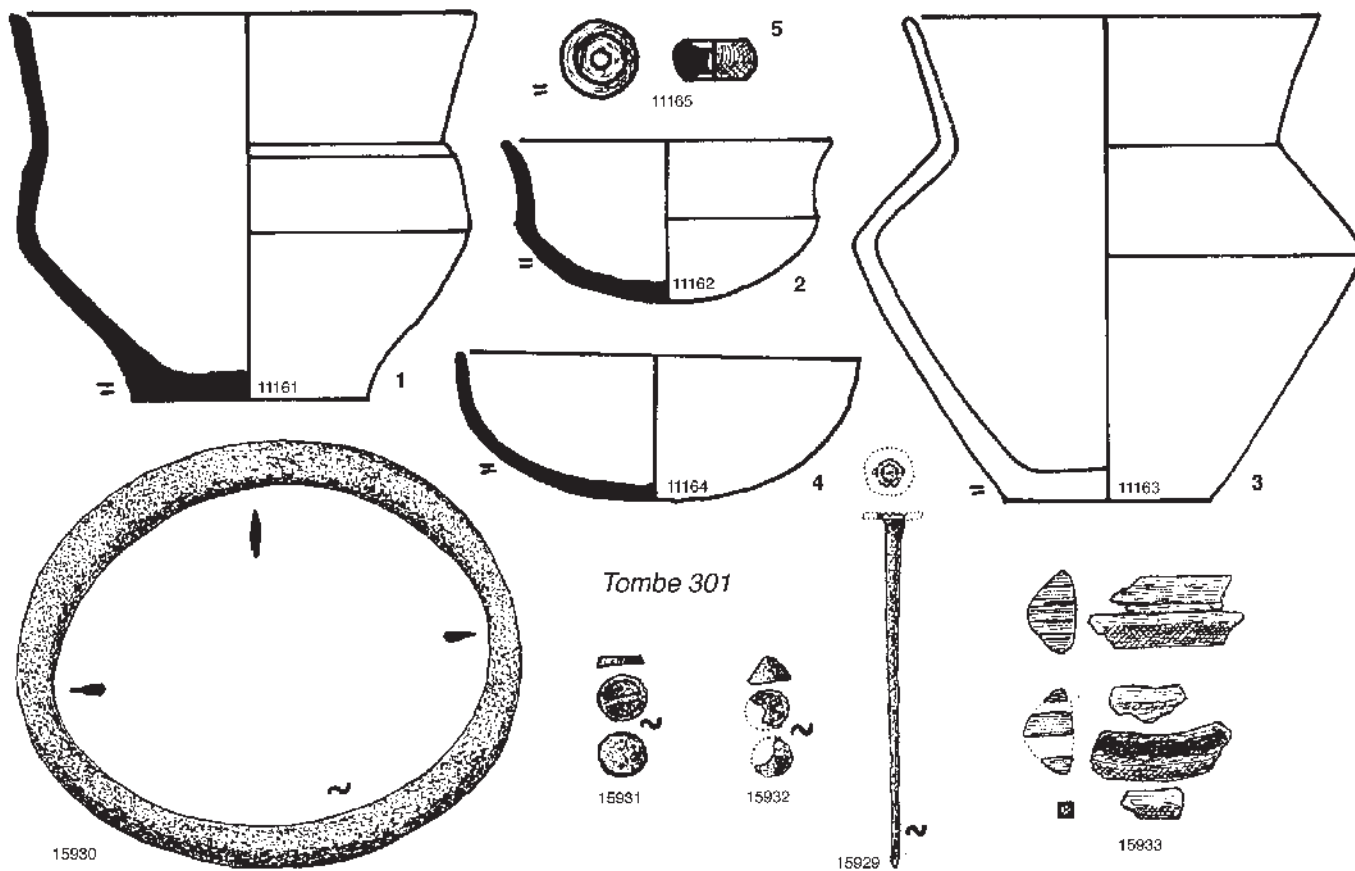


Fig. 337 : Mobilier de la tombe 301.

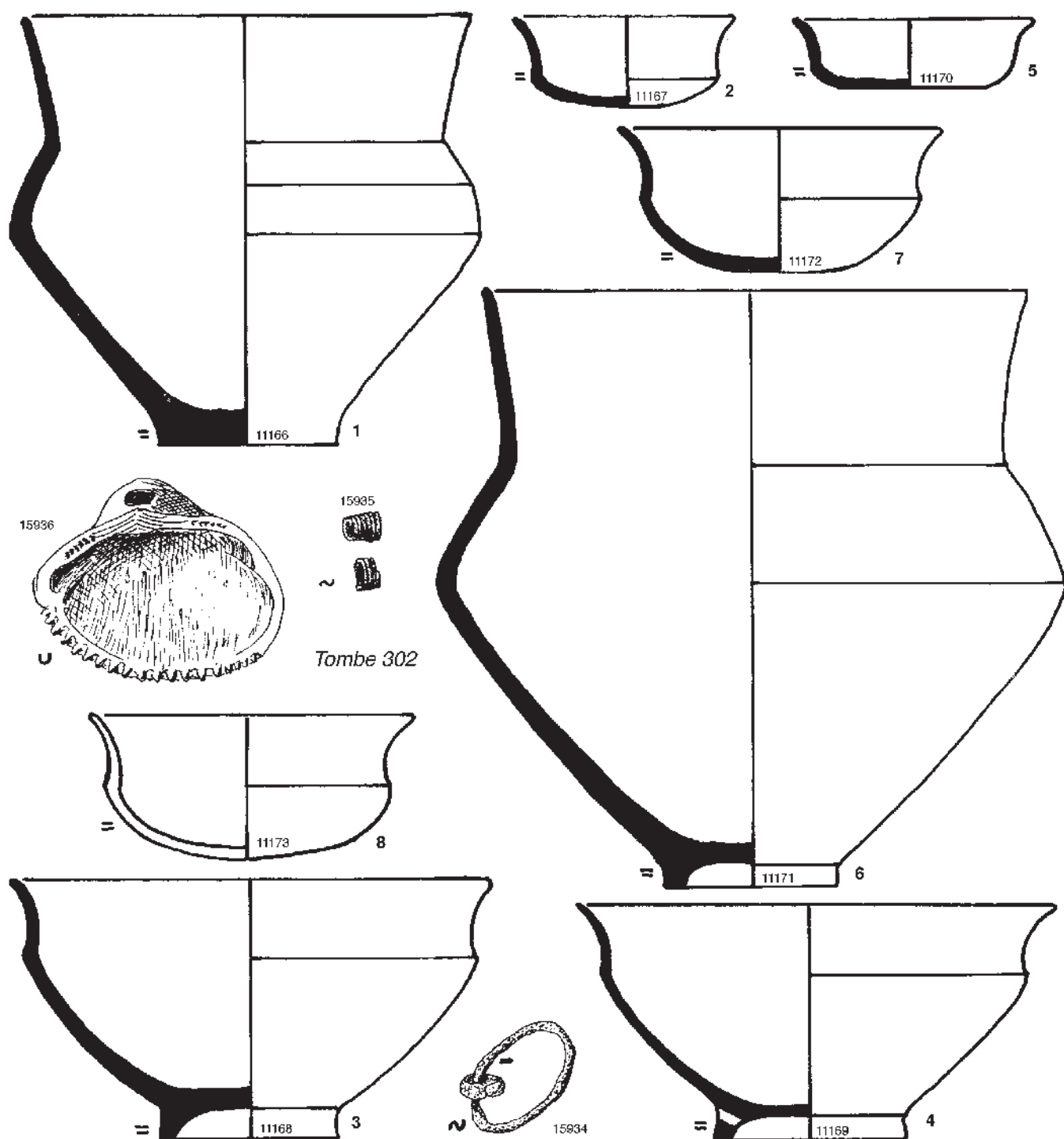


Fig. 339 : Mobilier de la tombe 302.

- Faune :

15933 bis : fragments brûlés, peut-être d'humérus d'ovicapriné, parmi les os humains de l'ossuaire.

- Données anthropologiques :

Il y avait des os brûlés dans l'ossuaire et sous l'ossuaire. Ils appartiennent à un sujet adulte.

Tombe 302*Description générale*

A 0,60 m du sol actuel, cendres et terre rougie surmontant des dalles minces. Dessous, loculus d'environ 0,70 m de diamètre, profond de 0,20 m, qui ne renfermait pas de cendres (fig. 338).

Inventaire du dépôt funéraire (fig. 339)



Fig. 340 : Vue de la couverture de la tombe 303.



Fig. 341 : Vue de la tombe 303.

– *Céramique* : 1 ossuaire, 7 vases à offrandes.

1 (11166) : ossuaire en poterie brune grossière marbrée de rouge et de noir en surface. H : 0,21 m ; Do : 0,225 m ; Db : 0,09 m.

2 (11167) : petite écuelle carénée en poterie brune assez fine, friable. H : 0,045 m ; Do : 0,11 m.

3 (11168) : grande écuelle carénée en poterie noire grossière marbrée de brun, à surface soignée. H : 0,125 m ; Do : 0,24 m ; Db : 0,09 m ; Hp : 0,015 m.

4 (11169) : écuelle carénée en poterie brun foncé grossière à surface soignée. H : 0,115 m ; Do : 0,24 m ; Db : 0,095 m ; Hp : 0,015 m.

5 (11170) : petite écuelle en poterie brune grossière et friable. H : 0,035 m ; Do : 0,12 m ; Db : 0,08 m. Elle était dans le 11169.

6 (11171) : grand vase à carène vive et col cylindrique, en poterie

brune grossière marbrée de noir et de gris. Tout un côté est rouge et effrité. H : 0,295 m ; Do : 0,27 m ; Db : 0,085 m ; Hp : 0,01 m.

7 (11172) : écuelle carénée en poterie brune grossière, soignée en surface. H : 0,07 m ; Do : 0,16 m ; Db : 0,05 m.

8 (11173) : écuelle carénée en poterie brune grossière, entièrement effritée, non reconstituable. H : 0,07 m environ ; Do : 0,16 m environ.

– *Bronze* :

15934 : anneau ovale, plat, où est agrafé un petit anneau ouvert. Axes : 0,030 x 0,020 m.

15935 : deux fragments de petite spirale en fil rond.

Ces deux objets étaient dans l'ossuaire, parmi les os brûlés.

– *Coquillage* :

15936 : valve de *venus stiatula*, percée à la pointe. Elle était sur le bord de la fosse, à côté de l'ossuaire.

– *Données anthropologiques* :

L'ossuaire contenait 102,2 g d'os appartenant à un adolescent ou un adulte.

Tombe 303

Description générale

A 0,60 m du sol actuel, restes d'un tumulus de pierres d'environ 1,20 m de diamètre (fig. 340). Dessous, à 0,75 m, grande dalle calcaire à peu près rectangulaire de 1 m x 0,60 m, épaisse de 0,10 m, cassée en deux. Elle était recouverte de cendres abondantes qui renfermaient de nombreux débris de bronze. Quelques pierres du tumulus qui reposaient sur ces cendres étaient rougies par le feu mais la dalle de couverture n'était pas altérée. Plus bas, loculus d'environ 1,10 m de diamètre, ne renfermant pas de cendres (fig. 341). Il se trouve à 0,90 m du sol actuel (fig. 342).

Inventaire du dépôt funéraire (fig. 343, fig. 344 et fig. 345)

– *Céramique* : 1 ossuaire, 13 vases à offrandes, une pendeloque.

1 (11174) : ossuaire en poterie grossière brune marbrée de noir et de rouge. Un méplat sur la carène. H : 0,185 m ; Do : 0,185 m ; Db : 0,09.

2 (11175) : grand vase à col haut en poterie brune grossière, affinée en surface. H : 0,235 m ; Do : 0,275 m ; Db : 0,095 m ; Hp : 0,02 m. A l'intérieur, à la base du col, on remarque des traces d'un dépôt annulaire de matière blanche.

3 (11176) : petite écuelle en poterie brune fine. H : 0,035 m ; Do : 0,12 m ; fond arrondi. Elle était dans le vase 11175.

4 (11177) : vase en poterie grossière rougeâtre marbrée de noir et de brun. H : 0,185 m ; Do : 0,195 m ; Db : 0,095 m ; Hp : 0,01 m. Le pied creux est évasé.

5 (11178) : écuelle en poterie brune, fine. H : 0,04 m ; Do : 0,02 m ; fond ombiliqué.

6 (11179) : écuelle en poterie brune grossière. H : 0,075 m ; Do :

0,19 m ; Db : 0,045 m ; fond ombiliqué.

7 (11180) : écuelle carénée en poterie brune grossière et friable. H : 0,10 m ; Do : 0,24 m ; Db : 0,085 m ; Hp : 0,015 m.

8 (11181) : écuelle carénée en poterie brune grossière et friable. H : 0,105 m ; Do : 0,265 m ; Db : 0,085 m ; Hp : 0,01 m.

9 (11182) : vase à col haut en poterie rougeâtre grossière et friable. H : 0,25 m ; Do : 0,195 m ; Db : 0,09 m ; Hp : 0,01 m.

10 (11183) : vase à col haut en poterie brune marbrée de noir et de beige. H : 0,155 m ; Do : 0,24 m ; Db : 0,105 m ; Hp : 0,01 m.

11 (11184) : écuelle en poterie brune fine. H : 0,035 m ; Do : 0,115 m ; Db : 0,02 m ; fond ombiliqué. Elle était dans le vase 11183.

12 (11185) : écuelle carénée en poterie brune grossière très friable. H : 0,095 m ; Do : 0,275 m ; Db : 0,095 m ; Hp : 0,01 m.

13 (11186) : gobelet à anse rivée, en poterie brune grossière. H : 0,105 m ; Do : 0,13 m ; Db : 0,08 m.

14 (11187) : écuelle en poterie brune grossière, lissée en surface. H : 0,10 m ; Do : 0,25 m ; Db : 0,05 m ; fond ombiliqué.

15 (11188) : pendeloque en poterie brune fine. D : 0,03 m ; E : 0,012 m ; D du trou : 0,006 m ; P : 10,1 g. Elle était à côté de l'ossuaire.

– *Bronze* :

15937 : grande épingle à tête aplatie et enroulée, sur laquelle est enfilée une sphère massive prolongée par un manchon, à décor gravé. Un anneau plat à section losangique est fixé dans l'enroulement. L sans l'anneau : 0,21 m ; D de la sphère : 0,034 m. Elle était dans l'ossuaire, en surface.

15938 : anneau plat très oxydé, peut-être godronné. D : 0,03 m.

15939 : anneau plat très oxydé. D : 0,03 m.

15940 : anneau à section en losange. D : 0,028 m.

15941 : fragment d'anneau plat très oxydé.

Tous ces anneaux étaient sur le fond de la fosse, à côté de l'ossuaire.

15942 : soixante-dix boutons plats plus ou moins altérés par le feu. D : 0,008 m.

15943 : vingt-deux boutons plats plus petits. D : 0,006 m.

15944 : soixante boutons coniques plus ou moins altérés par le feu. D : 0,008 m ; H : 0,007 m.

15945 : fragments d'une plaquette ou d'une bandelette portant des côtes en relief sur une face.

15946 : fragments de tiges à section ronde de diamètres différents. D : 0,003, 0,004 et 0,005 m.

15947 : fragments de bracelets-spirales en bandelette à section rectangulaire, plus ou moins altérés par le feu, pesant en tout 135 grammes. Certains fragments ont conservé de fines gravures à peine visibles.

15948 : fragments d'anneaux plus ou moins carénés.

15949 : débris entièrement fondus, pesant en tout 50 grammes.

Tous ces bronzes étaient dans les cendres qui surmontaient la dalle.

– *Faune* :

15950 : humérus gauche d'ovicapriné, non brûlé, dans l'ossuaire, en surface.

– *Données anthropologiques* :

L'ossuaire contenait 179,8 g d'os appartenant à un sujet d'âge indéterminé.

Tombe 304

Description générale

Non fouillée. Pas d'os brûlés. Quelques tessons soulevés par la charrue.

Inventaire du dépôt funéraire (fig. 346)

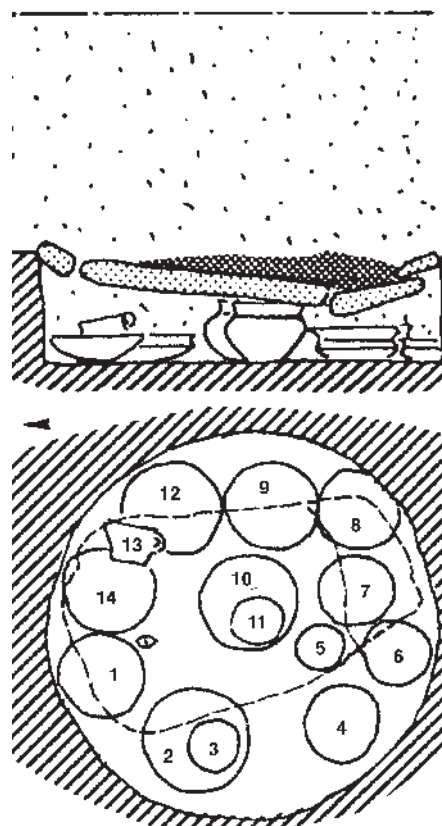


Fig. 342 : Coupe et plan de la tombe 303.

– *Céramique* : fragments de 2 vases.

1 (11189) : fragments d'un grand vase en poterie noirâtre marbrée de brun, assez fine. Il est orné d'une zone de dépressions faites avec le bout des doigts sur l'épaule, lissé dans le bas.

2 (11190) : fragments d'une écuelle carénée en poterie noire assez fine, brune à l'extérieur.

Tombe 305

Description générale

Non fouillée. Pas d'os brûlés. Quelques tessons soulevés par la charrue.

Inventaire du dépôt funéraire

– *Céramique* : fragments de 2 vases.

1 (11191) : tesson d'un vase profond en poterie assez fine, noire à l'intérieur, brune et rugueuse à l'extérieur. Non figuré.

2 (11192) : deux tessons de poterie fine brunâtre lissée à l'extérieur, contenant du mica fin et du calcaire. Non figurés.

Tombe 306

Description générale

Soulevée par la charrue. Jusqu'à 0,55 m du sol actuel, pierres et os brûlés dispersés.

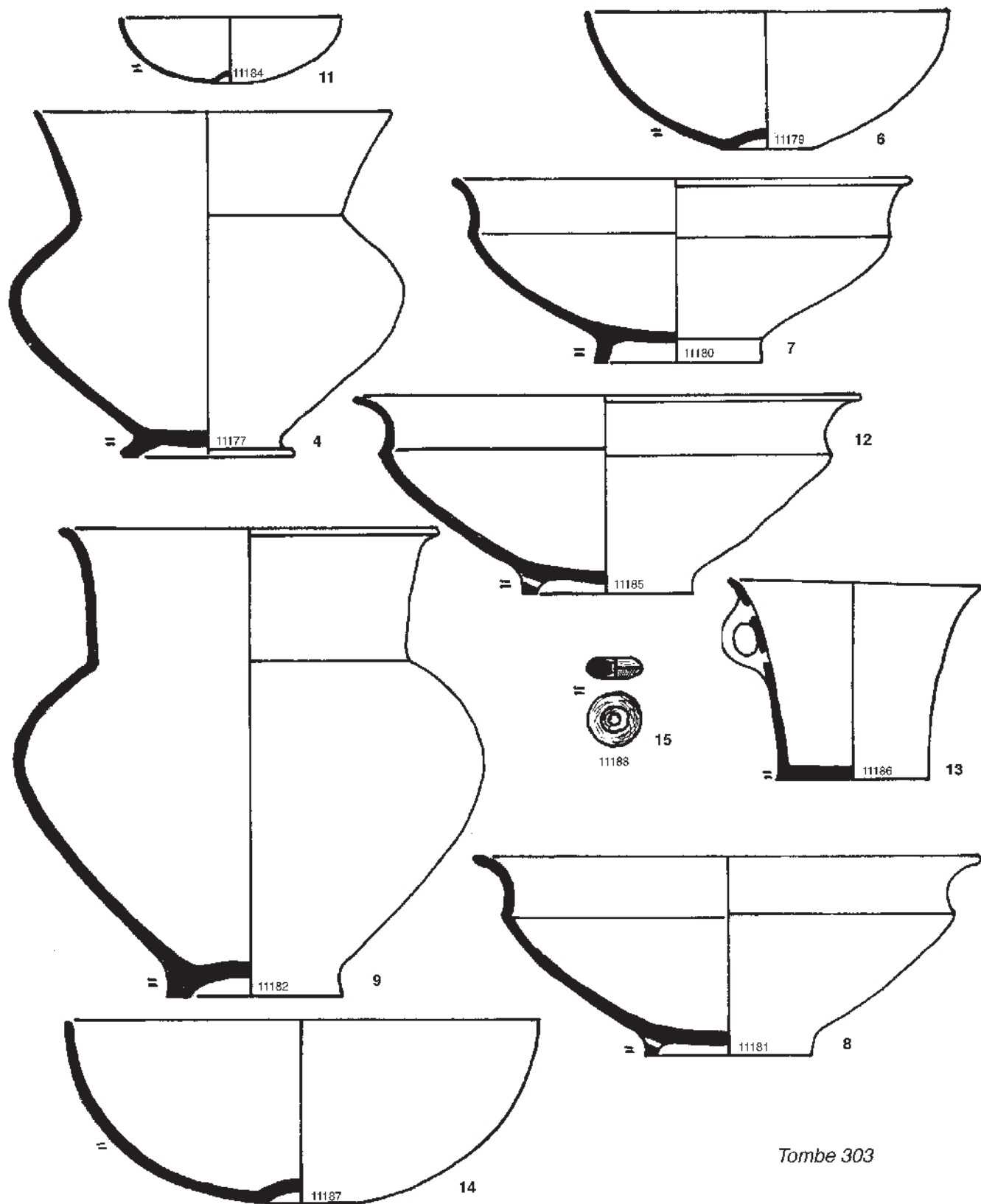
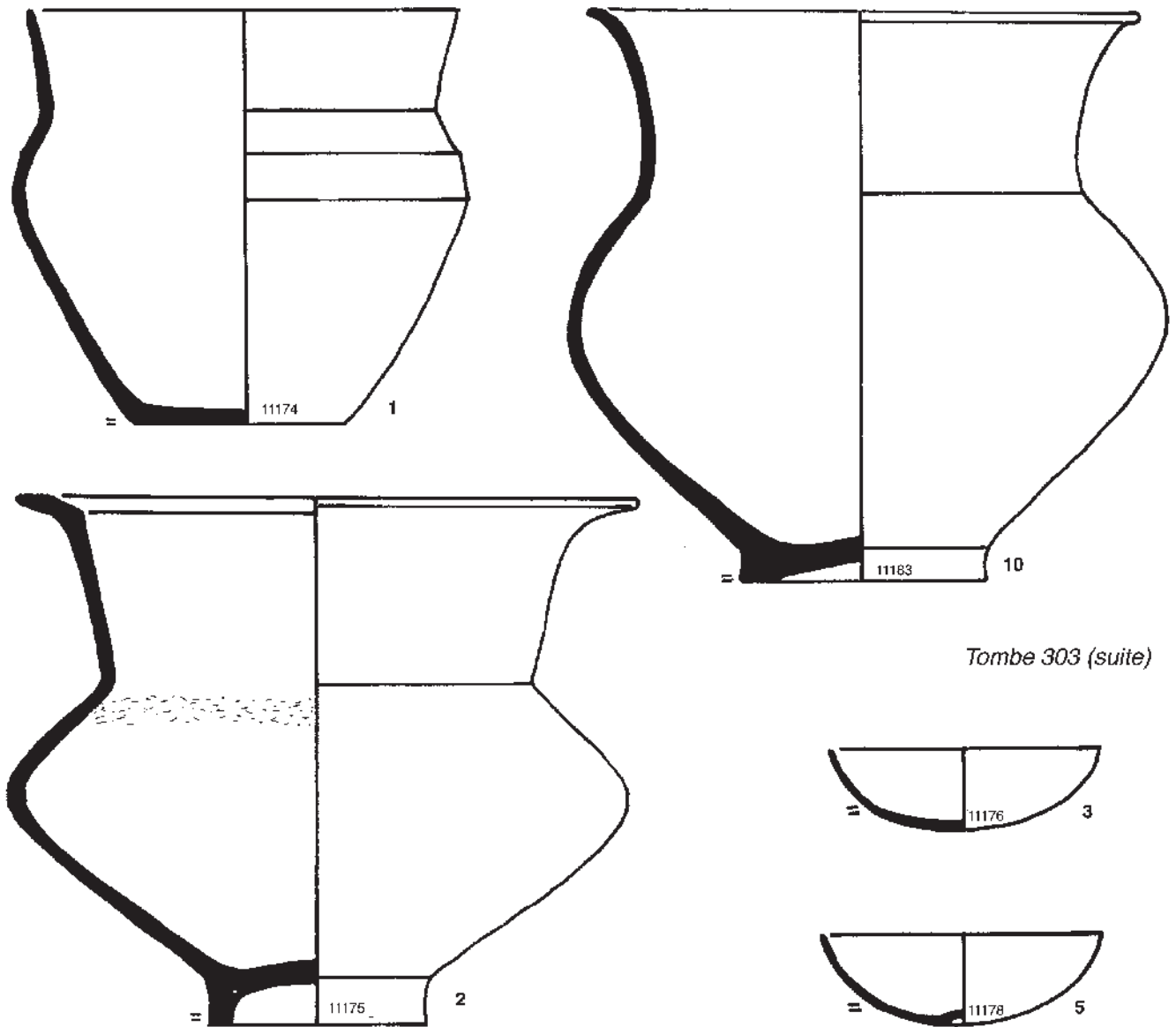


Fig. 343 : Mobilier céramique de la tombe 303.



Tombe 303 (suite)

Fig. 344 : Mobilier céramique de la tombe 303 (suite).

Inventaire du dépôt funéraire (fig. 346)

– *Céramique* : fragments de 6 vases.

1 (11193) : fragments de l'ossuaire, incomplet, en poterie brune grossière ; récipient à fond plat très épais. Non figurés.

2 (11194) : tessons d'un vase très incomplet en poterie grossière noire à l'intérieur, brune à l'extérieur. Non figurés.

3 (11195) : fragments d'une écuelle en poterie brune grossière. Do : 0,22 m environ ; Db : 0,09 m.

4 (11196) : deux tessons d'un vase à col droit en poterie noire grossière. Non figurés.

5 (11197) : fragments d'un vase à pied annulaire en poterie noire

assez fine contenant du mica fin. Db : 0,10 m.

6 (11198) : un tesson de poterie fine rougeâtre à l'intérieur, noire à l'extérieur, contenant du mica fin. Non figuré.

– *Faune* :

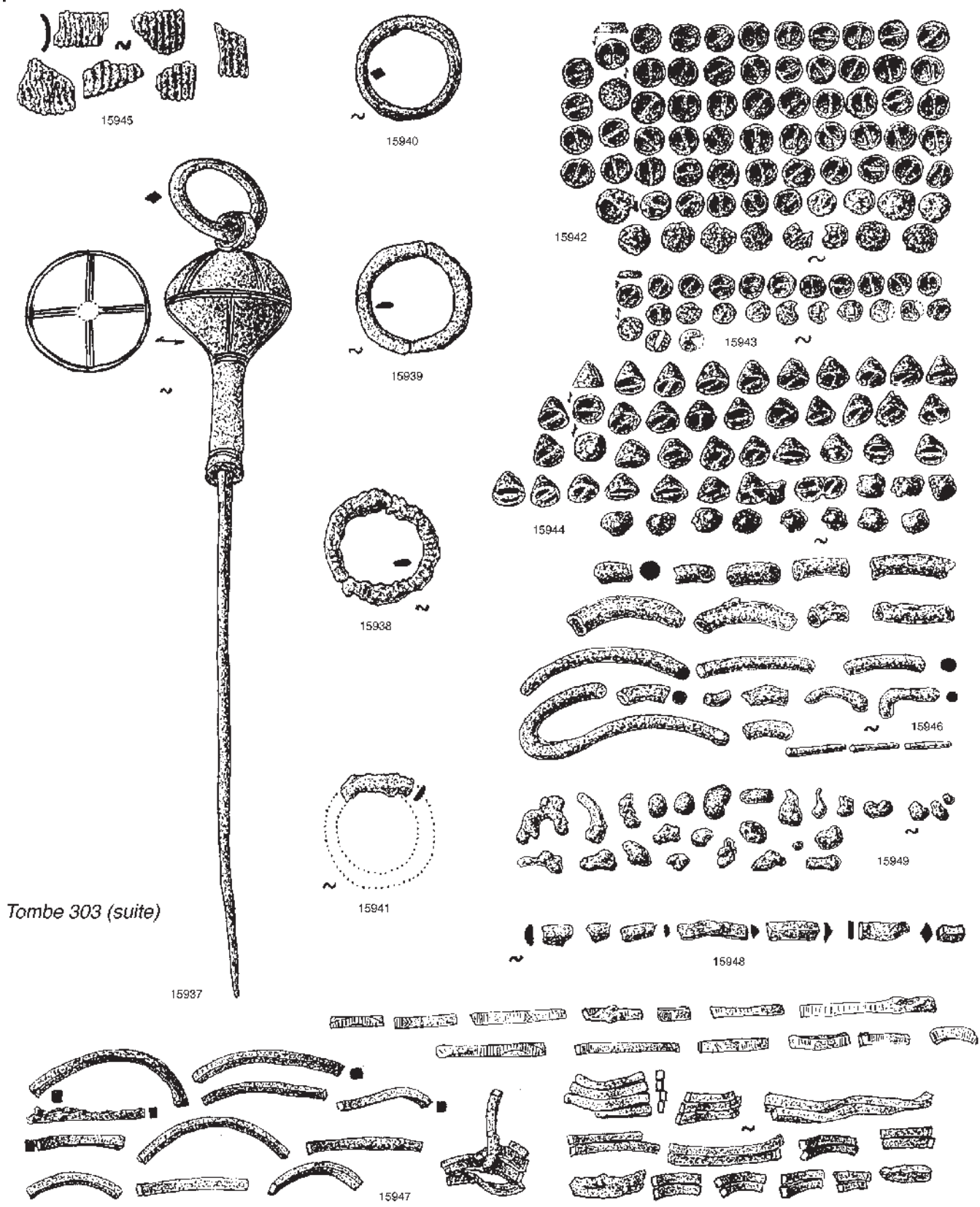
15951 : fragment d'os non brûlé, peut-être tibia de bœuf.

– *Données anthropologiques* :

Restes d'un sujet d'âge indéterminé.

Tombe 307*Description générale*

Non fouillée. En partie soulevée par la charrue, mais pas d'os brû-



Tombe 303 (suite)

Fig. 345 : Mobilier métallique de la tombe 303.

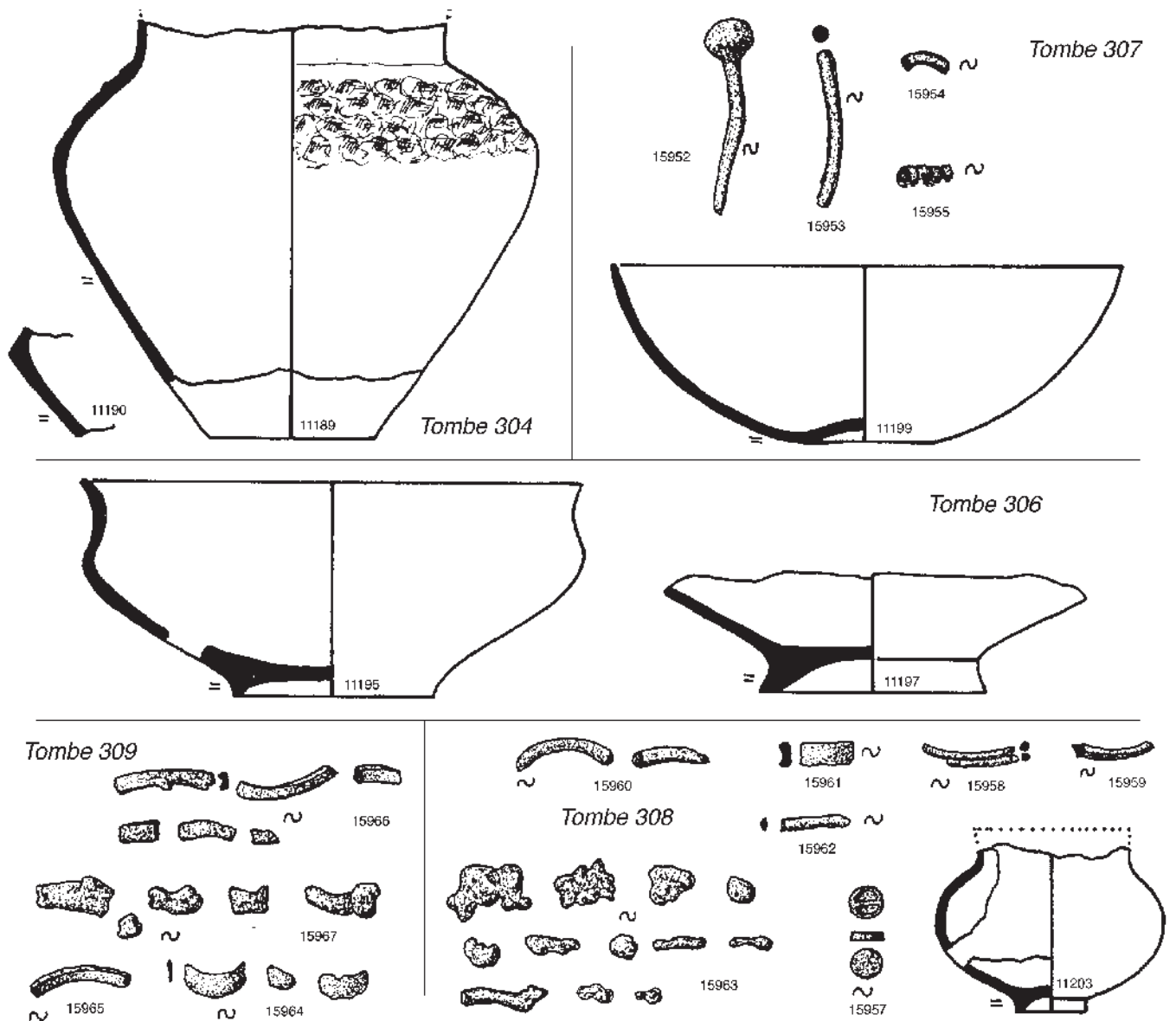


Fig. 346 : Mobilier des tombes 304, 306, 307, 308 et 309.

lés.

Inventaire du dépôt funéraire (fig. 346)

– *Céramique* : fragments de 3 vases.

1 (11199) : coupelle à fond ombiliqué en poterie brun clair grossière. H : 0,08 m ; Do : 0,23 m ; Db : 0,04 m.

2 (11200) : deux tessons de poterie noire grossière, dont un de col. Do : 0,11 m environ. Non figurés.

3 (11201) : fragments d'un grand col droit en poterie fine, à parois minces, noire à l'intérieur, brune à l'extérieur. Do : 0,14 m ; H du col : 0,06 m. Non figurés.

– *Bronze* :

15952 : tête d'épingle sphérique, déformée par le feu.

15953 : fragment d'un gros fil à section ronde. D : 0,003 m.

15954 : fragment d'un petit anneau à section ronde. D : 0,002 m.

15955 : fragments d'un mince ruban plat enroulé en spirale étroite.

– *Faune* :

15956 : fragment de côte de porc non brûlé.

– *Données anthropologiques* :

Néant.

Tombe 308

Description générale

Non fouillée. Fragments de céramique, objets et os brûlés remontés

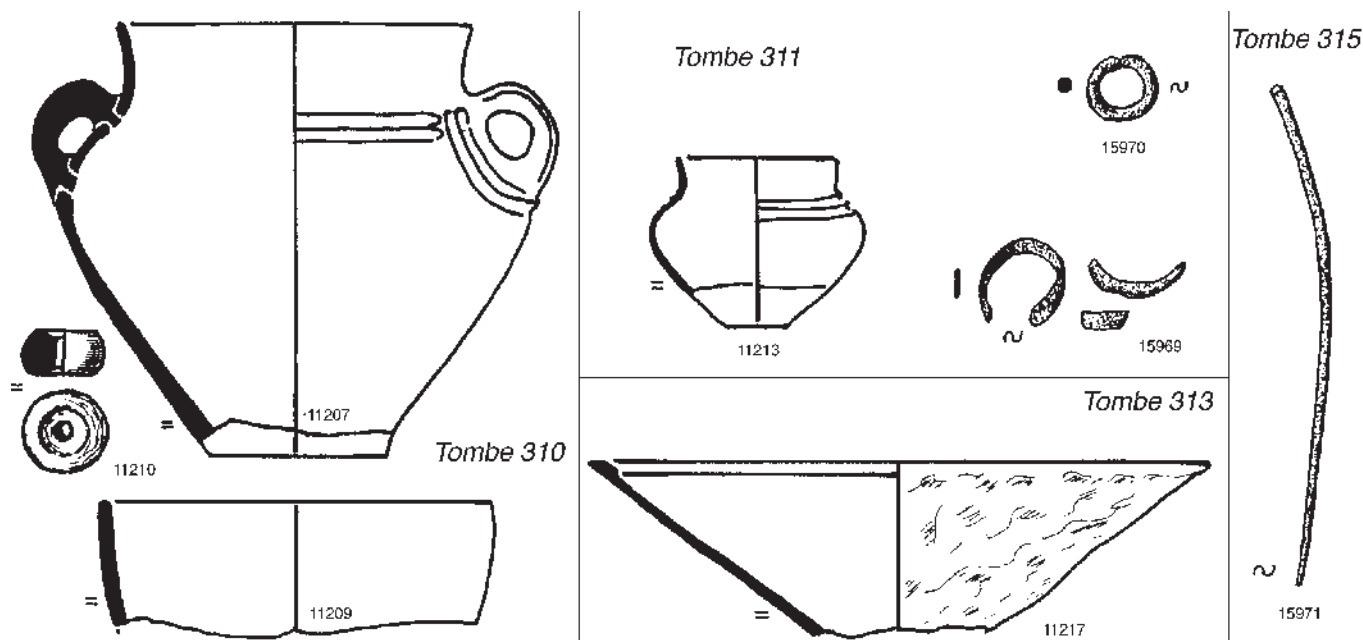


Fig. 347 : Mobilier des tombes 310, 311, 313 et 315.

par la charrue.

Inventaire du dépôt funéraire (fig. 346)

– *Céramique* : fragments de 2 vases.

1 (11202) : débris d'un vase à fond plat en poterie brune grossière. Non figurés.

2 (11203) : fragments d'un petit vase en poterie brune et fine contenant du mica fin.

– *Bronze* :

15957 : bouton plat. D : 0,008 m.

15958 : fragment d'un bracelet-spirale en fil à section ronde. D : 0,002 m.

15959 : fragment d'un bracelet à section carrée. Côtés : 0,002 m.

15960 : deux fragments de fil rond assez gros. D : 0,003 m.

15961 : fragment d'un bracelet à section rectangulaire. Côtés : 0,005 x 0,002 m.

15962 : fragment d'une tige à section plan-convexe.

15963 : débris fondus sur le bûcher.

– *Données anthropologiques* :

Restes d'un sujet d'âge indéterminé mais de plus de 4 ans.

Tombe 309

Description générale

Non fouillée. Vestiges soulevés par la charrue.

Inventaire du dépôt funéraire (fig. 346)

– *Céramique* : fragments de 3 vases.

1 (11204) : douze fragments d'un grand vase en poterie grossière, noire à l'intérieur, beige à l'extérieur. Non figurés.

2 (11205) : un petit fragment de poterie brune grossière. Non figuré.

3 (11206) : un fragment de grand vase en poterie noire grossière. Non figuré.

– *Bronze* :

15964 : débris d'anneau en ruban large et mince.

15965 : morceau de bracelet à section carrée. Côtés : 0,002 m.

15966 : débris de bracelet à section rectangulaire. Côtés : 0,004 x 0,002 m.

15967 : fragments plus ou moins fondus dans le bûcher.

– *Faune* :

15968 : fragment d'un os non brûlé, indéterminé.

– *Données anthropologiques* :

Restes d'un sujet adulte ou de taille adulte.

Tombe 310

Description générale

Non fouillée. Vestiges remontés par la charrue.

Inventaire du dépôt funéraire (fig. 347)

– *Céramique* : 3 vases, une pendeloque.

1 (11207) : fragment portant une anse rivée soulignée par deux cannelures qui se prolongent à la base du col. Poterie noirâtre, grossière mais qui renferme un peu de mica fin. Do : 0,135 m environ.

2 (11208) : quatre tessons de poterie noirâtre grossière.

3 (11209) : quatre tessons d'un bord droit en poterie noire grossière. Do : 0,15 m.

4 (11210) : pendeloque en poterie brunâtre grossière. D : 0,03 m ; E : 0,016 m ; D du trou : 0,006 m ; P : 21,1 g.

– *Données anthropologiques* :

Restes d'un sujet d'âge indéterminé.

Tombe 311

Description générale

Non fouillée. Os brûlés et quelques vestiges remontés par la charrue.

Inventaire du dépôt funéraire (fig. 347)

– *Céramique* : fragments de 4 vases.

1 (11211) : trois fragments d'un vase en poterie brun-rouge grossière contenant un peu de mica fin, orné de tirets horizontaux sur l'épaule. Non figurés.

2 (11212) : deux fragments d'un vase en poterie noire grossière orné de tirets obliques à la base du col. Non figurés.

3 (11213) : fragment d'un petit vase en poterie grisâtre assez fine.

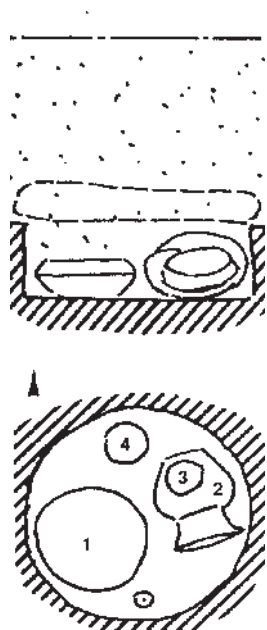


Fig. 348 : Coupe et plan de la tombe 316.

Do : 0,06 m.

4 (11214) : un fragment d'écuelle à carène vive en poterie noire fine, orné de deux traits parallèles incisés avant cuisson avec un instrument à deux pointes. Non figuré.

- Bronze :

15969 : fragments d'anneaux ouverts en bandelette plate.

15970 : petit anneau à section ronde. D du fil : 0,002 m ; D extérieur de l'anneau : 0,014 m.

- Données anthropologiques :

Des mottes d'argile rougie ont été recueillies parmi les os brûlés appartenant à un sujet d'âge indéterminé.

Tombe 312

Description générale

Non fouillée. Pas d'os brûlés. Quelques vestiges soulevés par la charrue.

Inventaire du dépôt funéraire

- Céramique : fragments d'un vase.

1 (11215) : cinq fragments d'un vase à col haut en poterie noire assez fine contenant du mica fin. Do : 0,15 m ; H du col : 0,065 m. Non figurés.

Tombe 313

Description générale

Non fouillée. Os brûlés et quelques vestiges soulevés par la charrue.

Inventaire du dépôt funéraire (fig. 347)

- Céramique : fragments de 4 vases.

1 (11216) : sept fragments d'un vase en poterie brunâtre grossière. Non figurés.

2 (11217) : environ la moitié d'un plat tronconique en poterie noire grossière contenant un peu de mica, lissé à l'intérieur, rugueux à l'extérieur. Do : 0,24 m.

3 (11218) : un fragment de l'épaupe d'un petit vase en poterie assez fine à la cassure, jaune à l'extérieur et à l'intérieur. Non figuré.

4 (11219) : un fragment de fond d'un petit vase en poterie noirâtre grossière. Non figuré.

- Données anthropologiques :

Restes d'un sujet d'âge indéterminé.

Tombe 314

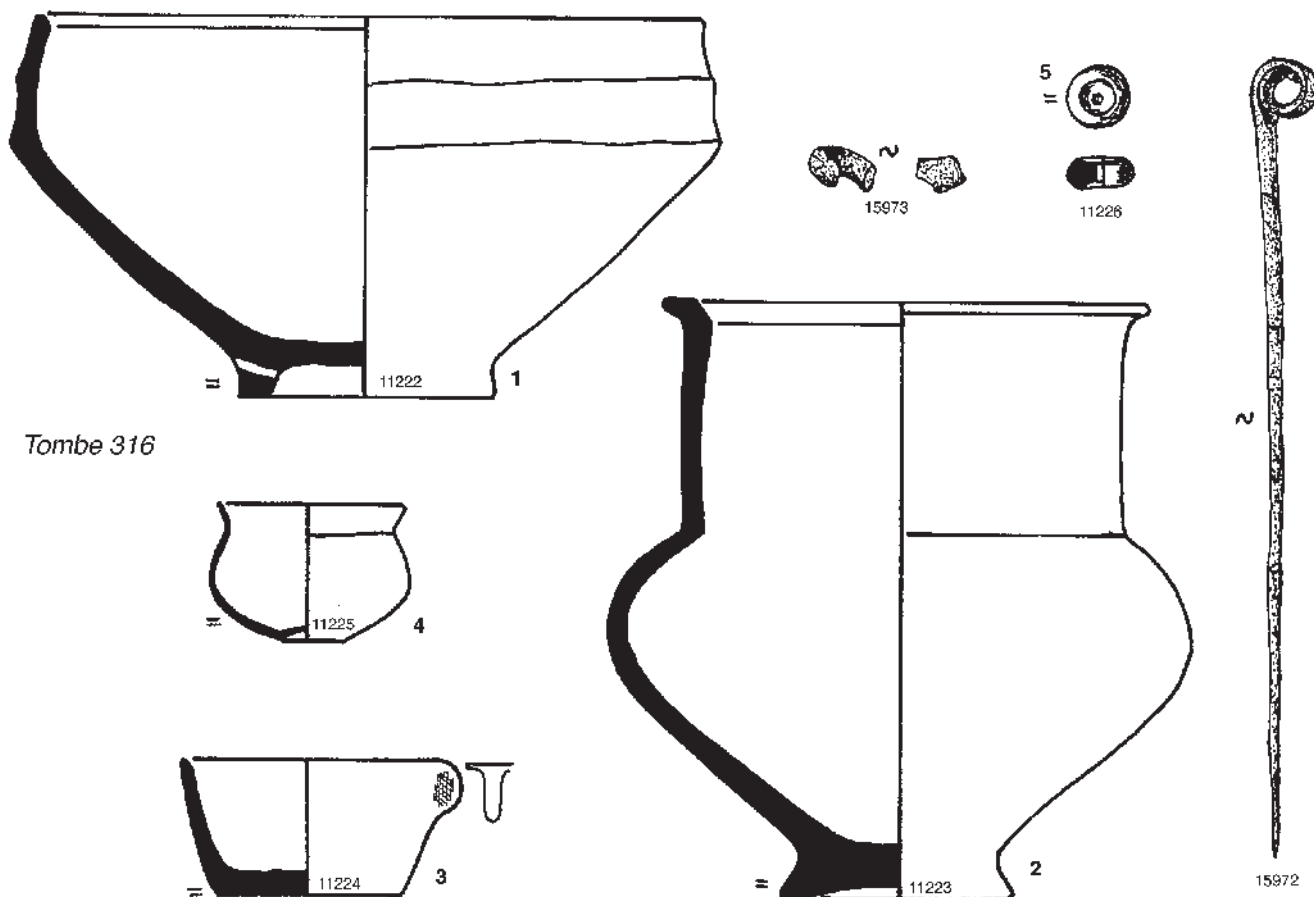


Fig. 349 : Mobilier de la tombe 316.

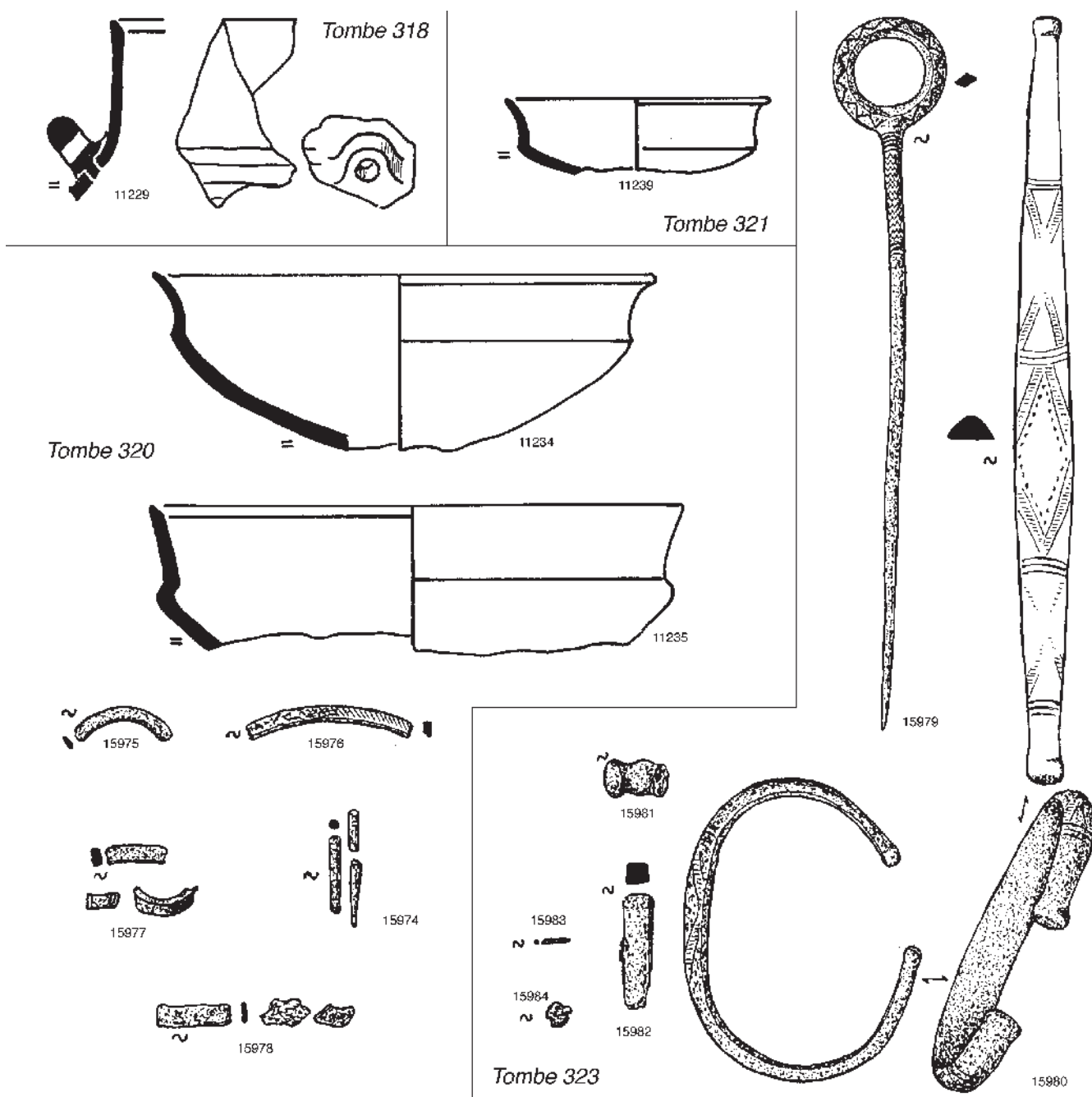


Fig. 350 : Mobilier des tombes 318, 320, 321 et 323.

Description générale

Non fouillée. Vestiges soulevés par la charrue.

Inventaire du dépôt funéraire

– Céramique : fragments d'un vase.

1 (11220) : trois fragments d'un vase en poterie noire assez fine contenant du quartz et du mica. Non figurés.

– Données anthropologiques :

Néant.

Tombe 315*Description générale*

Non fouillée. Ossuaire soulevé par la charrue.

Inventaire du dépôt funéraire (fig. 347)

– Céramique : 1 vase.

1 (11221) : ossuaire en poterie rouge friable, émiétté. Non figuré.

– Bronze :

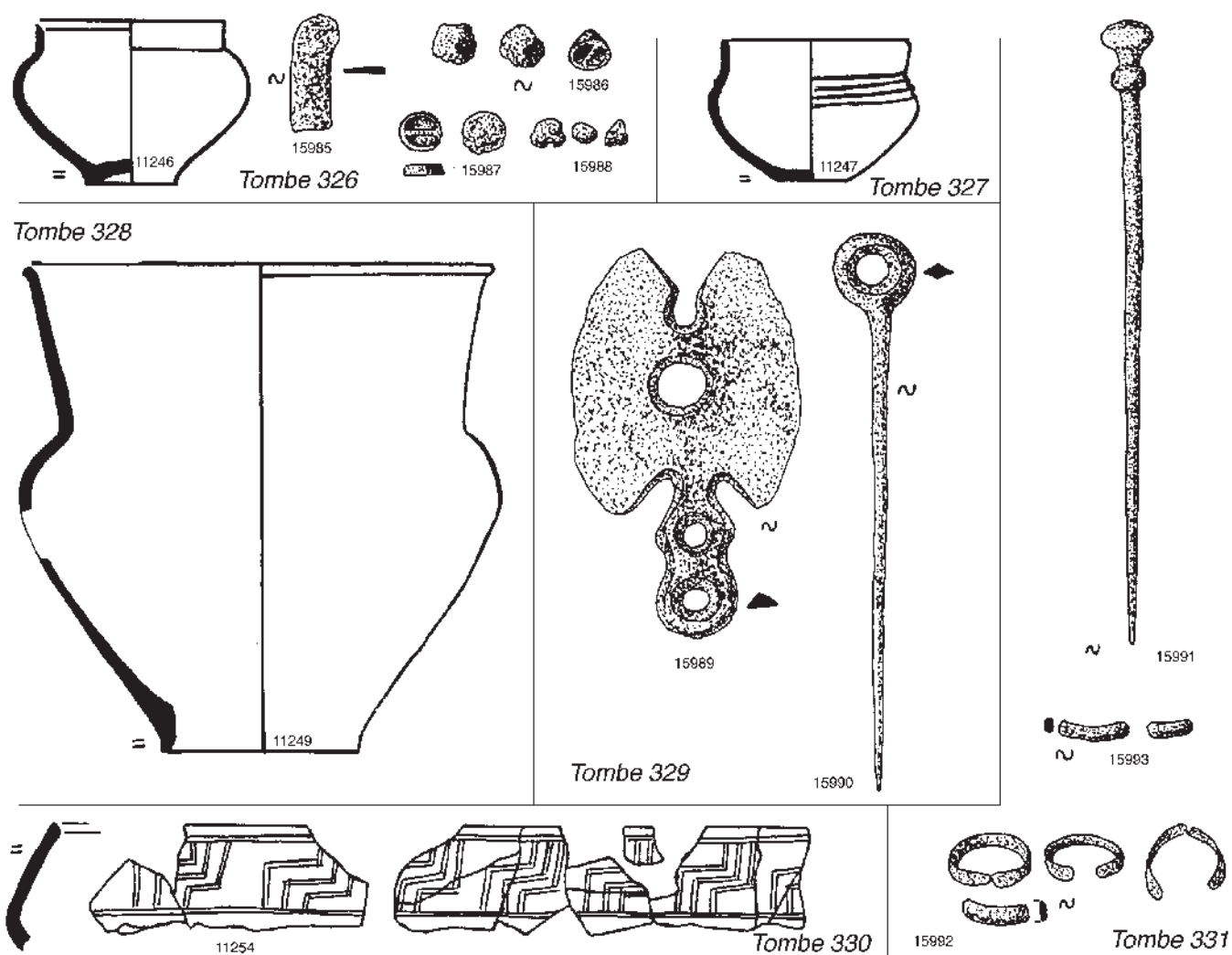


Fig. 351 : Mobilier des tombes 326, 327, 328, 329, 330 et 331.

15971 : épingle sans tête. L : 0,098 m.

– *Données anthropologiques* :

Restes d'un sujet d'âge indéterminé.

Tombe 316

Description générale

Dalle de couverture en grès soulevée par la charrue. A 0,50 m du sol actuel, loculus de 0,60 m de diamètre environ et de 0,20 m de profondeur, ne contenant pas de cendres (fig. 348).

Inventaire du dépôt funéraire (fig. 349)

– *Céramique* : 1 ossuaire, 3 vases à offrandes, une pendeloque.

1 (11222) : ossuaire en poterie noire grossière, brunâtre en surface. H : 0,15 m ; Do : 0,255 m ; Db : 0,10 m.

2 (11223) : vase à col haut en poterie noire assez fine, marbrée de brun en surface. H : 0,235 m ; Do : 0,185 m ; Db : 0,09 m. On remarque un dépôt annulaire de matière blanche à la base du col à l'intérieur.

3 (11224) : écuelle munie d'un mamelon vertical plat sous le bord, en poterie brune grossière. H : 0,055 m ; Do : 0,10 m ; Db : 0,075 m.

Elle était dans le n°11223.

4 (11225) : petit vase en poterie rougeâtre grossière et friable, noire en surface. H : 0,05 m ; Do : 0,07 m ; Db : 0,025 m.

5 (11226) : pendeloque en poterie rougeâtre grossière, brune en surface. D : 0,028 m ; E : 0,013 m ; D du trou : 0,006 m ; P : 11,5 g.

– *Bronze* :

15972 : Epingle à tête aplatie et enroulée. L : 0,155. dans l'ossuaire, en surface.

15973 : fragments d'anneaux à demi fondus, par-dessus les vases, avec quelques charbons.

– *Données anthropologiques* :

L'ossuaire contenait 527,5 g d'os appartenant à un adulte.

Tombe 317

Description générale

Non fouillée. Pas d'os brûlés. Vestiges soulevés par la charrue.

Inventaire du dépôt funéraire

– *Céramique* : tessons de 2 vases.

1 (11227) : un fragment de poterie brune grossière. Non figuré.

2 (11228) : un fragment de col droit, en poterie grise grossière, beige à l'extérieur. Non figuré.

Tombe 318

Description générale

Non fouillée. Pas d'os brûlés. Vestiges soulevés par la charrue.

Inventaire du dépôt funéraire (fig. 350)

– *Céramique* : tessons de 3 vases.

1 (11229) : huit fragments d'un vase à anses horizontales et col droit, en poterie brunâtre assez fine, noire à l'extérieur, contenant un peu de mica fin.

2 (11230) : trois fragments d'un col droit en poterie brunâtre fine. Do : 0,16 m environ ; H du col : 0,045 m. Non figurés.

3 (11231) : quatre fragments d'un grand col en poterie noirâtre assez fine. Do : 0,19 m environ ; H. du col : 0,095 m. Non figurés.

Tombe 319

Description générale

Non fouillée. Pas d'os brûlés. Un seul tesson soulevé par la charrue.

Inventaire du dépôt funéraire

– *Céramique* :

1 (11232) : fragment de poterie assez fine, noire, contenant un peu de mica. Non figuré.

Tombe 320

Description générale

Non fouillée. Vestiges soulevés par la charrue.

Inventaire du dépôt funéraire (fig. 350)

– *Céramique* : fragments de 6 vases.

1 (11233) : dix fragments de l'ossuaire en poterie rouge et friable. Non figurés.

2 (11234) : fragments d'une écuelle carénée en poterie grossière, brune marbrée de noir. Do : 0,24 m environ.

3 (11235) : fragments d'une écuelle en poterie noire grossière, brune en surface. Do : 0,25 m environ.

4 (11236) : sept fragments d'un vase en poterie noire assez fine, brune en surface, à col droit. Do : 0,15 m environ ; H. du col : 0,065 m. Non figurés.

5 (11237) : huit fragments d'un grand col droit incomplet en poterie noirâtre grossière. Do : 0,24 m environ. Non figurés.

6 (11238) : Neuf fragments d'un vase en poterie noire assez fine, brun clair à l'intérieur, orné de trois grandes cannelures sur l'épaule. Non figurés.

– *Bronze* :

15974 : fragments d'une tige droite, sans doute une épingle.

15975 : fragment d'anneau plat.

15976 : fragments de bracelet à section rectangulaire gravé de lignes obliques. Côtés : 0,004 x 0,002 m.

15977 : fragment d'un bracelet analogue, plus gros, sans décor. Côtés : 0,004 x 0,003 m.

15978 : fragments d'anneaux plus ou moins fondus.

– *Données anthropologiques* :

Restes d'un sujet d'âge indéterminé.

Tombe 321

Description générale

Non fouillée. Pas d'os brûlés. Vestiges soulevés par la labour.

Inventaire du dépôt funéraire (fig. 350)

– *Céramique* : fragments de 2 vases.

1 (11239) : fragments d'une écuelle carénée. Do : 0,12 m environ.

2 (11240) : six fragments de poterie rougeâtre grossière et friable. Non figurés.

Tombe 322

Description générale

Non fouillée. Pas d'os brûlés. Un seul tesson soulevé par la charrue.

Inventaire du dépôt funéraire

– *Céramique* :

1 (11241) : fragment d'un fond de vase en poterie, gris foncé, assez fine, brune en surface. Db : 0,065 m environ. Non figuré.

Tombe 323

Description générale

Non fouillée. Ossuaire soulevé par la charrue.

Inventaire du dépôt funéraire (fig. 350)

– *Céramique* : tessons d'1 vase.

1 (11242) : cinq fragments de l'ossuaire, en poterie brune grossière rouge à l'intérieur, noire à l'extérieur. Col droit et cannelures sur l'épaule. Non figurés.

– *Bronze* :

15979 : épingle à tête en anneau de section losangique, à décor gravé. L : 0,17 m.

15980 : bracelet ouvert, de section plan convexe, à décor gravé en partie effacé par l'usure. L : 0,012 m.

15981 : fragment d'une grosse tige un peu déformée par le feu, morceau de bracelet ouvert ou tête d'épingle.

15982 : fragment d'un bracelet à section carrée. Côtés : 0,005 m.

15983 : fragment d'un fil rond très fin. D : 0,001 m.

15984 : débris fondus.

Tous ces bronzes étaient parmi les os brûlés.

– *Données anthropologiques* :

Restes d'un sujet adulte.

Tombe 324

Description générale

Non fouillée. Vestiges soulevés par la charrue. Pas d'os brûlés.

Inventaire du dépôt funéraire

– *Céramique* : fragments de 2 vases.

1 (11243) : deux fragments d'un vase en poterie brune assez grossière, noire en surface, renfermant un peu de mica. Non figurés.

2 (11244) : deux fragments d'un vase en poterie noire assez fine, rouge à l'extérieur. Non figurés.

Ces poteries appartiennent peut-être à la phase Grand-Bassin I. De toute façon, il faut certainement classer cette tombe dans les tombes Bronze final tardives, de transition.

Tombe 325

Description générale

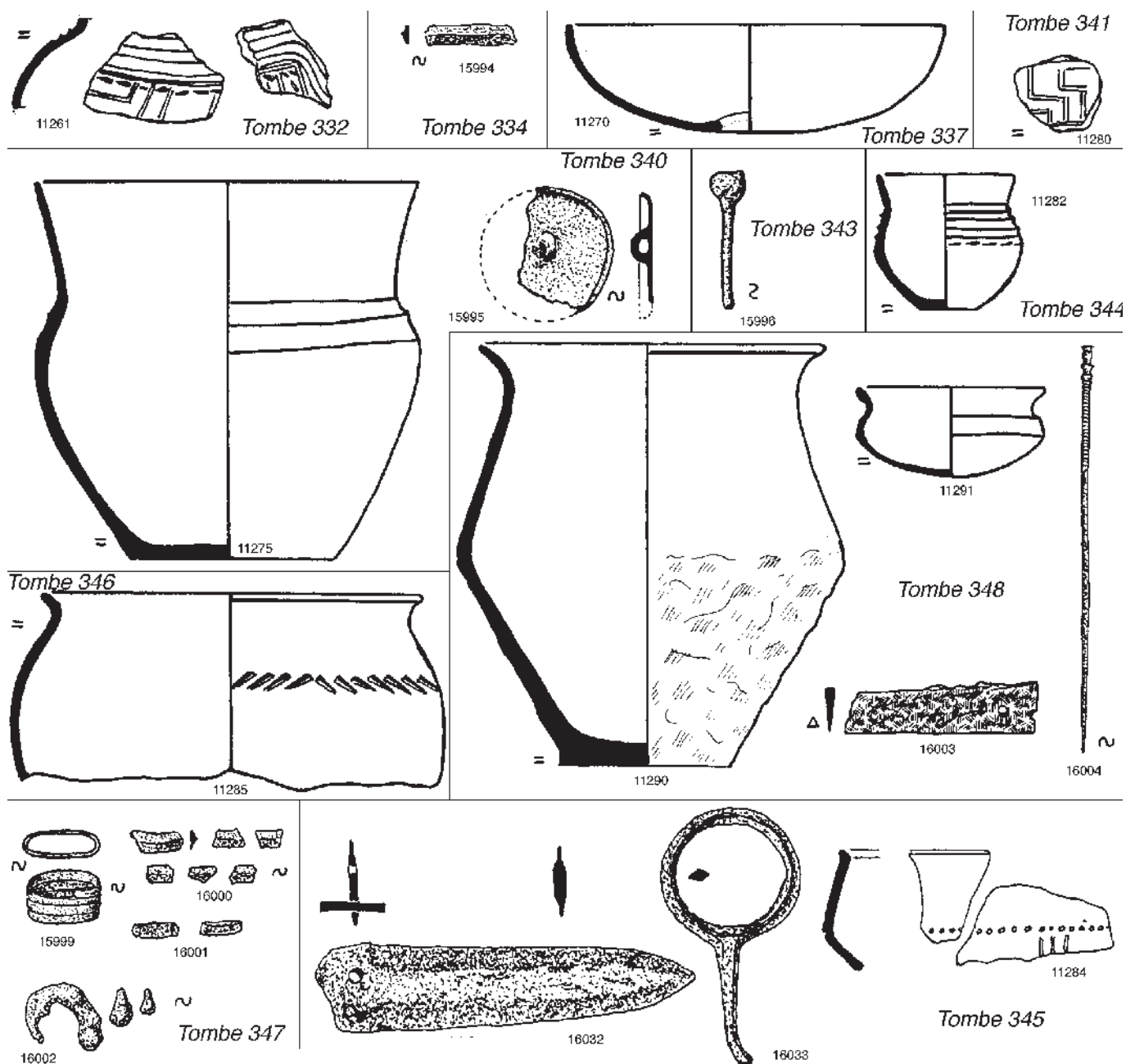


Fig. 352 : Mobilier des tombes : 332, 334, 337, 340, 341, 343, 344, 345, 346, 347 et 348.

Non fouillée. Pas d'os brûlés. Vestiges soulevés par la charrue.

Inventaire du dépôt funéraire

– Céramique : fragments d'1 vase.

1 (11245) : trois fragments d'un vase en poterie brune grossière, peut-être de type Grand-Bassin I. Non figurés.

Tombe 326

Description générale

Non fouillée. Vestiges soulevés par la charrue.

Inventaire du dépôt funéraire (fig. 351)

– Céramique : fragments d'1 vase.

1(11246) : fragments d'un vase en poterie brune grossière. H : 0,07 m ; Do : 0,08 m ; Db : 0,035 m.

– Bronze :

15985 : fragment de lame arrondie du haut, peut-être un morceau de rasoir.

15986 : trois boutons coniques. D : 0,008 m.

15987 : deux boutons plats. D : 0,008 m.

15988 : débris fondus.

Tous ces fragments étaient parmi les os brûlés éparpillés par la charrue.

– Données anthropologiques :

Restes d'un sujet d'âge indéterminé.

Tombe 327*Description générale*

Non fouillée. Pas d'os brûlés. Vestiges soulevés par la charrue.

Inventaire du dépôt funéraire (fig. 351)

– *Céramique* : fragments de 2 vases.

1 (11247) : fragments d'un petit vase en poterie noire fine. H : 0,06 m environ ; Do : 0,08 m environ ; Db : 0,03 m environ.

2 (11248) : quatre fragments d'un grand vase en poterie noire grossière. Non figurés.

Tombe 328*Description générale*

Non fouillée. Vestiges soulevés par la charrue.

Inventaire du dépôt funéraire (fig. 351)

– *Céramique* : fragments de 3 vases.

1 (11249) : grand vase en poterie grise grossière, noire à l'intérieur, brune à l'extérieur. H : 0,21 m environ ; Do : 0,20 m environ.

2 (11250) : treize fragments d'un vase en poterie noire grossière, à fond plat très épais. Non figurés.

3 (11251) : trois fragments d'une petite écuelle carénée en poterie fine, noire à la cassure, brune en surface. Non figurés.

– *Données anthropologiques* :

Restes d'un sujet d'âge indéterminé.

Tombe 329*Description générale*

Non fouillée. Vestiges soulevés par la charrue.

Inventaire du dépôt funéraire (fig. 351)

– *Céramique* : fragments de 2 vases.

1 (11252) : trois fragments d'un vase en poterie noire grossière. Non figurés.

2 (11253) : un fragment d'un autre vase en poterie noire grossière. Non figuré.

– *Bronze* :

15989 : rasoir à deux tranchants. L : 0,085 m. Il est plat sur une face.

15990 : épingle à tête en anneau à section losangique. L : 0,12 m.

Le rasoir et l'épingle étaient collés par l'oxyde, ainsi que des cendres, sur une petite dalle en calcaire mince, qui probablement recouvrait l'ossuaire.

– *Données anthropologiques* :

Restes d'un adolescent ou d'un adulte.

Tombe 330*Description générale*

Non fouillée. Vestiges soulevés par la charrue.

Inventaire du dépôt funéraire (fig. 351)

– *Céramique* : fragments d'1 vase.

1(11254) : fragments d'une écuelle biconique en poterie noire assez fine, brune à l'extérieur, portant un décor incisé avant cuisson avec un poinçon. Les incisions étaient emplies de poudre blanche. Do : 0,26 m environ.

– *Données anthropologiques* :

Restes d'un sujet d'âge indéterminé.

Tombe 331*Description générale*

Non fouillée. Vestiges soulevés par la charrue.

Inventaire du dépôt funéraire (fig. 351)

– *Céramique* : fragments de 2 vases, une pendeloque. Non figurés.

1 (11255) : quatre fragments d'un vase en poterie noire grossière, brune en surface.

2 (11256) : un fragment de poterie brune grossière.

3 (11257) : deux fragments d'une pendeloque en poterie brune grossière. D : 0,035 m ; E : 0,013 m.

– *Bronze* :

15991 : épingle à tête approximativement "vasiforme". L : 0,135 m.

15992 : fragments d'anneaux en ruban plat.

15993 : fragments de bracelet à section ovale.

– *Données anthropologiques* :

Restes d'un sujet jeune, peut-être un grand enfant.

Tombe 332*Description générale*

Non fouillée. Pas d'os brûlés. Vestiges soulevés par la charrue.

Inventaire du dépôt funéraire (fig. 352)

– *Céramique* : fragments de 4 vases.

1 (11258) : douze fragments d'un vase en poterie noire grossière. Non figurés.

2 (11259) : deux fragments d'une écuelle hémisphérique en poterie brune grossière. Do : 0,17 m environ. Non figurés.

3 (11260) : sept fragments d'une écuelle hémisphérique en poterie noire fine. Do : 0,12 m environ. Non figurés.

4 (11261) : trois fragments d'un vase en poterie noire grossière, orné de trois cannelures sur l'épaule, qui encadraient les anses. Au-dessous, décor incisé avant cuisson, avec un poinçon et empli de poudre blanche. Ce doit être une combinaison des n°10488 (tombe 108) et n°10328 (tombe 64).

Tombe 333*Description générale*

Non fouillée. Vestiges soulevés par la charrue.

Inventaire du dépôt funéraire

– *Céramique* : fragments de 3 vases. Non figurés.

1 (11262) : un fragment de grande écuelle carénée en poterie noire grossière.

2 (11263) : un fragment d'écuelle hémisphérique en poterie brune fine.

3 (11264) : trois fragments d'un vase en poterie noire assez fine, brune marbrée de rouge à l'extérieur.

– *Données anthropologiques* :

Restes d'un sujet adulte ou de taille adulte.

Tombe 334*Description générale*

Non fouillée. Pas d'os brûlés. Vestiges soulevés par la charrue.

Inventaire du dépôt funéraire (fig. 352)

– *Céramique* : fragments de 2 vases. Non figurés.

1 (11265) : onze fragments d'un vase en poterie noire grossière, brune à l'extérieur, portant trois cannelures profondes à l'épaule.

2 (11266) : six fragments d'une grande écuelle carénée en poterie noire grossière, grise marbrée de brun à l'extérieur.

– *Bronze* :

15994 : fragment d'anneau ou de bracelet.

Tombe 335

Description générale

Non fouillée. Pas d'os brûlés. Vestiges soulevés par la charrue.

Inventaire du dépôt funéraire

– *Céramique* : fragments d'1 vase.

1 (11267) : deux fragments d'un fond plat en poterie brune grossière, noire, brune en surface. Db : 0,10 m environ. Non figurés.

Tombe 336

Description générale

Non fouillée. Pas d'os brûlés. Vestiges soulevés par la charrue.

Inventaire du dépôt funéraire

– *Céramique* : fragments de 2 vases. Non figurés.

1 (11268) : huit fragments d'un vase à col droit en poterie noire grossière, brune en surface. H. du col : 0,06 m environ.

2 (11269) : huit fragments d'un vase en poterie noire grossière, brune en surface, à col droit, orné de quatre cannelures sur l'épaule.

Tombe 337

Description générale

Non fouillée. Pas d'os brûlés. Vestiges soulevés par la charrue.

Inventaire du dépôt funéraire (fig. 352)

– *Céramique* : fragments de 2 vases.

1 (11270) : fragments d'une coupelle hémisphérique en poterie noire grossière. Do : 0,18 m environ.

2 (11271) : quatre fragments d'un vase en poterie brune grossière. Non figurés.

Tombe 338

Description générale

Non fouillée. Pas d'os brûlés. Vestiges soulevés par la charrue.

Inventaire du dépôt funéraire

– *Céramique* : fragments d'1 vase.

1 (11272) : dix-huit fragments d'un vase en poterie noire assez fine, marbrée de rouge en surface, bien lissée. Non figurés.

Tombe 339

Description générale

Non fouillée. Pas d'os brûlés. Vestiges soulevés par la charrue.

Inventaire du dépôt funéraire

– *Céramique* : fragments de 2 vases. Non figurés.

1 (11273) : neuf fragments de poterie grise grossière, brune en surface.

2 (11274) : deux fragments d'un vase en poterie brune fine.

Tombe 340

Description générale

Non fouillée. Vestiges soulevés par la charrue.

Inventaire du dépôt funéraire (fig. 352)

– *Céramique* : fragments de 4 vases.

1 (11275) : fragments d'un grand vase en poterie noire grossière,

brune marbrée de rouge en surface. H : 0,18 m environ ; Do : 0,18 m environ ; Db : 0,10 m environ.

2 (11276) : deux fragments d'une grande coupelle hémisphérique en poterie noirâtre assez fine. Non figurés.

3 (11277) : deux fragments d'une coupelle hémisphérique plus petite, en poterie noire fine, rougeâtre en surface. Non figurés.

4 (11278) : un fragment de fond plat épais, en poterie brune assez fine, noire en surface. Non figuré.

– *Bronze* :

15995 : grand bouton plat. D : 0,03 m environ.

– *Données anthropologiques* :

Restes d'un sujet de plus de 3 ans.

Tombe 341

Description générale

Non fouillée. Pas d'os brûlés. Dalle de couverture et quelques vestiges soulevés par la charrue.

Inventaire du dépôt funéraire (fig. 352)

– *Céramique* : fragments de 2 vases.

1 (11280) : un fragment de plat décoré à l'intérieur, en poterie noire grossière, rougeâtre à l'extérieur. Décor incisé avant cuisson avec un poinçon.

2 (11281) : un fragment de poterie brune grossière, rougeâtre à l'intérieur.

Tombe 342

Description générale

Non fouillée. Dalle de couverture de 0,65 m x 0,55 m x 0,10 m en moyenne, soulevée par la charrue, mais la tombe n'a pas été touchée.

Tombe 343

Description générale

Non fouillée. Vestiges soulevés par la charrue.

Inventaire du dépôt funéraire (fig. 352)

– *Céramique* : fragments d'1 vase.

1 (11281 bis) : onze fragments d'un vase à col droit, en poterie noire grossière, brune en surface, peut-être l'ossuaire. Non figurés.

– *Bronze* :

15996 : partie supérieure d'une épingle à tête sphérique un peu déformée par le feu.

– *Faune* :

15997 : fragment d'un humérus, peut-être d'ovicapriné, non brûlé.

15998 : dent d'ovicapriné, non brûlée.

– *Données anthropologiques* :

Néant.

Tombe 344

Description générale

Non fouillée. Pas d'os brûlés. Vestiges soulevés par la charrue.

Inventaire du dépôt funéraire (fig. 352)

– *Céramique* : fragments de 2 vases.

1 (11282) : petit vase entier, en poterie assez fine contenant un peu de mica, noire marbrée de brun. Quatre cannelures fines sur l'épaule, soulignées par une ligne de tirets horizontaux. H : 0,065 m ; Do : 0,062 m ; Db : 0,025 m.

2 (11283) : neuf fragments d'un vase à fond plat en poterie noire

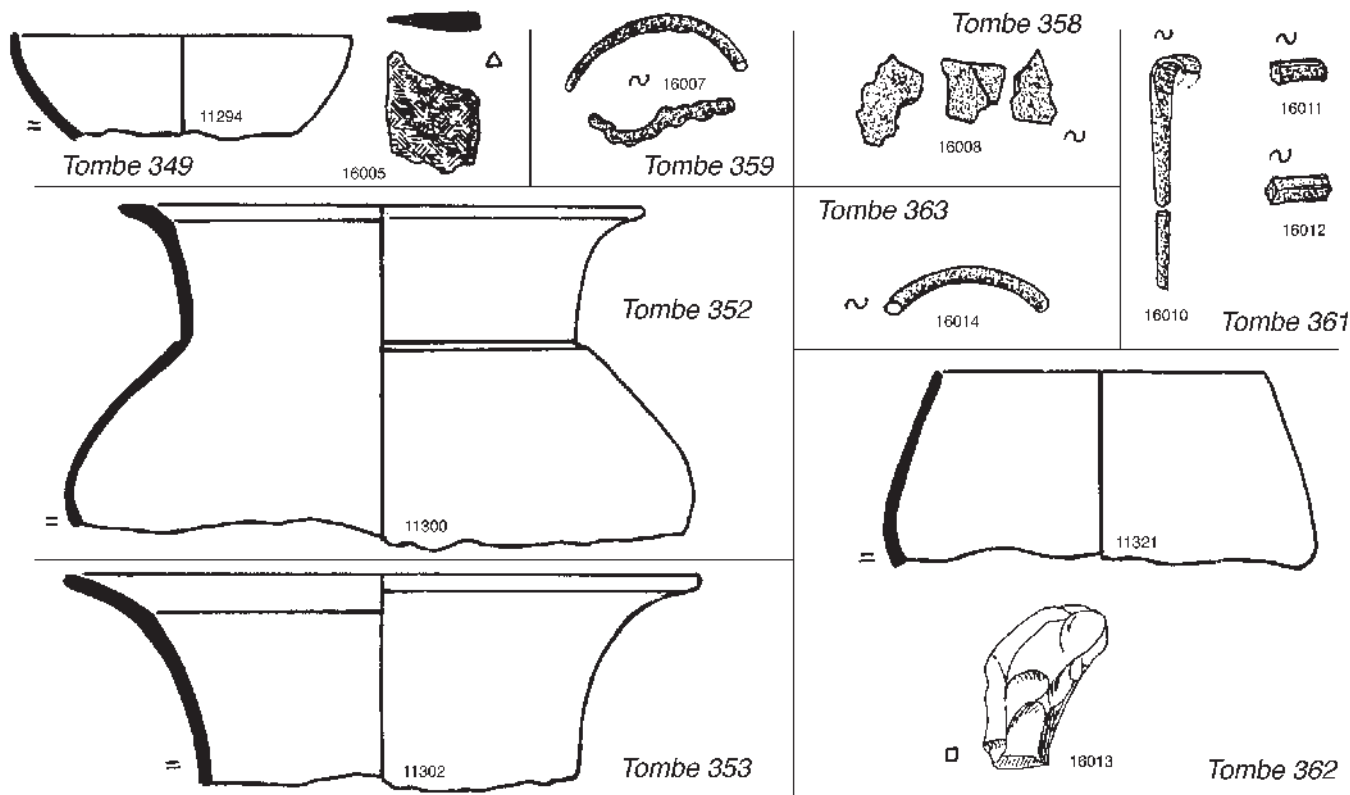


Fig. 353 : Mobilier des tombes 349, 352, 353, 358, 359, 361, 362 et 363.

grossière, rougeâtre à l'intérieur. Db : 0,08 m. Un dépôt calcaire sur l'extérieur du fond garde l'empreinte d'herbes fines, tel le récipient 11157 de la tombe 300. Non figurés.

Tombe 345

Description générale

Non fouillée. Vestiges soulevés par la charrue.

Inventaire du dépôt funéraire (fig. 352)

– *Céramique* : fragments d'un vase.

1 (11284) : fragments d'une écuelle à bord rentrant en poterie brunâtre grossière, affinée en surface, ornée d'un pointillé fin sous la carène, d'où pendent des groupes de trois traits verticaux. Le décor est tracé avec une pointe très fine et empli d'une poudre blanche.

– *Bronze* :

16032 : couteau à deux tranchants, fixé à son manche par deux rivets dont un encore en place. L : 0,09 m ; l : 0,021 m.

16033 : partie supérieure d'une épingle à grande tête annulaire. D de l'anneau : 0,033 m.

– *Données anthropologiques* :

Restes d'un sujet adulte.

Le couteau, l'épingle, quelques tessons et os brûlés ont été trouvés au cours de travaux agricoles en février 1979. Leur attribution à la tombe 345 est certaine, mais malgré un petit sondage nous n'avons pu localiser cette dernière.

Tombe 346

Description générale

Non fouillée. Pas d'os brûlés. Vestiges soulevés par la charrue.

Inventaire du dépôt funéraire (fig. 352)

– *Céramique* : fragments de 3 vases.

1 (11285) : fragments d'un vase en poterie noire grossière, brune en surface, orné d'impressions profondes obliques en sens alterné. Do : 0,18 m environ.

2 (11286) : six fragments d'un vase épais en poterie noire grossière, brune et lissée à l'extérieur. Non figurés.

3 (11287) : trois fragments d'une écuelle hémisphérique en poterie noire très fine contenant du mica fin. Non figurés.

Tombe 347

Description générale

Non fouillée. Vestiges soulevés par la charrue.

Inventaire du dépôt funéraire (fig. 352)

– *Céramique* : fragments de 2 vases. Non figurés.

1 (11288) : un fragment de bord d'un vase en poterie noirâtre grossière.

2 (11289) : un fragment d'épaulement de vase portant des cannelures larges, en poterie noirâtre grossière.

– *Bronze* :

15999 : ruban plat très mince enroulé en spirale, formant une bague ovale, peut-être une virole.

16000 : fragments d'anneaux.

16001 : fragments de bracelet à section carrée. Côtés : 0,002 m.

16002 : débris plus ou moins fondus.

– *Données anthropologiques* :

Restes d'un sujet d'âge indéterminé.

Tombe 348*Description générale*

Non fouillée. Vestiges soulevés par la charrue.

Inventaire du dépôt funéraire (fig. 352)

– *Céramique* : fragments de 3 vases.

1 (11290) : grand vase en poterie noire assez fine, avec une zone rougeâtre sous-jacente en surface. La partie inférieure est frustre, le haut lissé. H : 0,20 m ; Do : 0,16 m ; Db : 0,08 m.

2 (11291) : petit vase presque entier en poterie noirâtre grossière. H : 0,045 m ; Do : 0,085 m ; fond arrondi.

3 (11292) : deux fragments d'un vase à col droit en poterie noire fine, avec zone rougeâtre sous-jacente en surface. Non figurés.

– *Bronze* :

16003 : épingle à tête vasiforme très fine, ornée de cercles concentriques entourant le haut de la tige. L : 0,097 m.

– *Fer* :

16004 : extrémité proximale d'un petit couteau à dos droit portant deux trous pour le rivetage.

– *Données anthropologiques* :

Restes d'un sujet adulte ou de taille adulte.

Tombe 349*Description générale*

Non fouillée. Vestiges soulevés par la charrue.

Inventaire du dépôt funéraire (fig. 353)

– *Céramique* : fragments de 2 vases.

1 (11293) : quatre fragments d'un grand vase en poterie grise grossière, brune en surface, à col droit. Do : 0,13 m environ ; H du col : 0,05 m. Non figurés.

2 (11294) : fragments d'une écuelle hémisphérique en poterie noire grossière, brune en surface. Do : 0,13 m.

– *Fer* :

16005 : fragment de couteau. L : 0,018 m.

– *Données anthropologiques* :

Restes d'un sujet d'âge indéterminé.

Tombe 350*Description générale*

Non fouillée. Pas d'os brûlés. Vestiges soulevés par la charrue.

Inventaire du dépôt funéraire

– *Céramique* : fragments de 4 vases. Non figurés.

1 (11295) : dix fragments d'un vase en poterie noire assez fine, brune en surface, à fond plat. Db : 0,09 m.

2 (11296) : un fragment d'écuelle hémisphérique en poterie brune assez fine. Do : 0,10 m.

3 (11297) : quatre fragments d'une écuelle hémisphérique en poterie noire fine. Do : 0,10 m.

4 (11298) : un fragment de bord en poterie brune assez grossière, lissée en surface.

Tombe 351*Description générale*

Non fouillée. Pas d'os brûlés. Vestiges soulevés par la charrue.

Inventaire du dépôt funéraire

– *Céramique* : fragments d'un vase.

1 (11299) : deux fragments d'un vase en poterie noire grossière, brune en surface. Non figurés.

Tombe 352*Description générale*

Non fouillée. Pas d'os brûlés. Vestiges soulevés par la charrue.

Inventaire du dépôt funéraire (fig. 353)

– *Céramique* : fragments de 2 vases.

1 (11300) : fragments d'un vase à col haut en poterie noire assez grossière, gris marbré de brun en surface. Do : 0,20 m.

2 (11301) : six fragments d'un bord de vase en poterie grise assez fine. Do : 0,12 m. Non figurés.

Tombe 353*Description générale*

Non fouillée. Pas d'os brûlés. Vestiges soulevés par la charrue.

Inventaire du dépôt funéraire (fig. 353)

– *Céramique* : fragments de 2 vases.

1 (11302) : fragments d'un col de vase en poterie noire fine contenant du mica. Do : 0,25 m environ.

2 (11303) : dix fragments d'un vase à col droit en poterie noire grossière. Do : 0,13 m environ. Non figurés.

Tombe 354*Description générale*

Non fouillée. Pas d'os brûlés. Vestiges soulevés par la charrue.

Inventaire du dépôt funéraire

– *Céramique* : fragments d'un vase.

1 (11304) : deux fragments d'un vase épais à fond plat en poterie assez fine, noire à la cassure, rougeâtre à l'intérieur, brune à l'extérieur. Non figurés.

Tombe 355*Description générale*

Non fouillée. Pas d'os brûlés. Vestiges remontés par la charrue.

Inventaire du dépôt funéraire

– *Céramique* : fragment d'un vase.

1 (11305) : huit fragments d'un vase en poterie noire grossière. Un tesson porte deux traits parallèles incisés avant cuisson avec un poinçon. Non figurés.

Tombe 356*Description générale*

Non fouillée. Pas d'os brûlés. Vestiges remontés par la charrue.

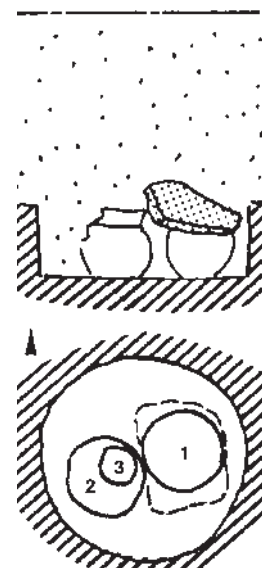
Inventaire du dépôt funéraire

Fig. 354 : Coupe et plan de la tombe 364.

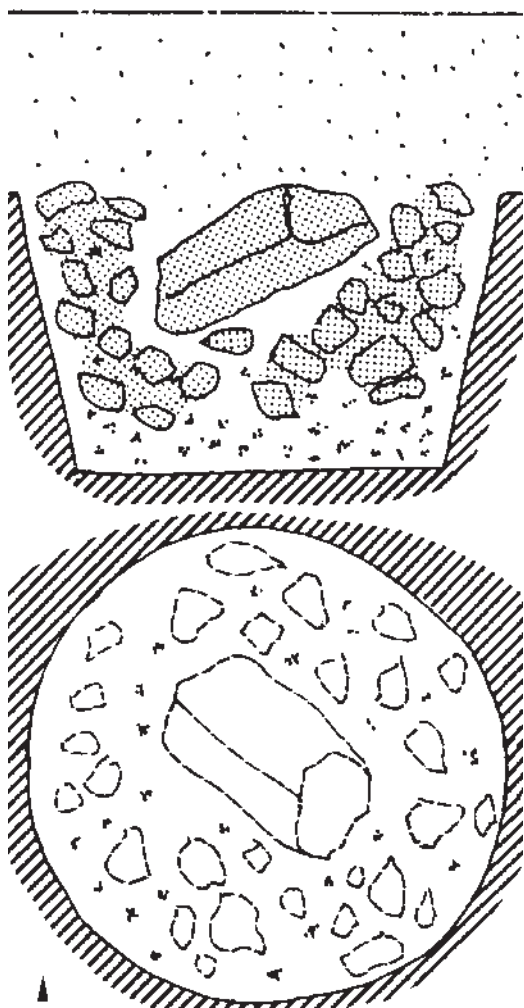


Fig. 355 : Coupe et plan du dépôt 365.

– *Céramique* : fragments de 6 vases. Non figurés.

1 (11306) : fragments d'un vase à col droit et fond plat en poterie grise très grossière.

2 (11307) : fragments d'un vase à col droit et fond plat en poterie grise très grossière, beige à l'extérieur.

3 (11308) : trois fragments d'un vase en poterie brune grossière.

4 (11309) : sept fragments d'un vase épais en poterie rougeâtre grossière.

5 (11310) : fragments d'un vase en poterie noire assez grossière.

6 (11311) : fragments d'une coupelle hémisphérique en poterie noire grossière. Do : 0,14 m environ.

– *Coquillage* :

16006 : un *pecten maximus*, de 0,10 m de diamètre.

16006 bis : fragment d'un autre *pecten maximus*.

Tombe 357

Description générale

Non fouillée. Pas d'os brûlés. Vestiges remontés par la charrue.

Inventaire du dépôt funéraire

– *Céramique* : fragments d'un vase.

1 (11312) : quatre fragments d'un vase en poterie noire grossière et friable. Non figurés.

Tombe 358

Description générale

Non fouillée. Vestiges remontés par la charrue.

Inventaire du dépôt funéraire (fig. 353)

– *Céramique* : fragments de 3 vases. Non figurés.

1 (11313) : quatre fragments d'un vase en poterie noire grossière, rougeâtre en surface.

2 (11314) : trois fragments d'une écuelle hémisphérique en poterie brune fine.

3 (11315) : un fragment de poterie grise assez fine, brune en surface.

– *Bronze* :

16007 : deux fragments de bracelet à section ronde. D : 0,002 m.

– *Données anthropologiques* :

Restes d'un sujet d'âge indéterminé.

Tombe 359

Description générale

Non fouillée. Pas d'os brûlés. Vestiges remontés par la charrue.

Inventaire du dépôt funéraire (fig. 353)

– *Céramique* : fragments d'un vase.

1 (11316) : un fragment de poterie grise assez fine, brun-rouge en surface. Non figuré.

– *Bronze* :

16008 : débris d'une plaquette très mince.

Tombe 360

Description générale

Non fouillée. Pas d'os brûlés. Vestiges remontés par la charrue.

Inventaire du dépôt funéraire

– *Céramique* : fragments d'un vase.

1 (11317) : six fragments d'une écuelle hémisphérique en poterie noire grossière, brun-rouge en surface. Non figurés.

– *Faune* :

16009 : fragment d'un os de bœuf non brûlé.

Tombe 361

Description générale

Non fouillée. Vestiges soulevés par la charrue.

Inventaire du dépôt funéraire (fig. 353)

– *Céramique* : fragments de 3 vases. Non figurés.

1 (11318) : huit fragments d'un vase à col droit en poterie noire grossière contenant du quartz, orné d'impressions triangulaires sur le haut de la panse.

2 (11319) : sept fragments d'un vase en poterie rouge grossière, brune en surface.

3 (11320) : onze fragments d'un vase en poterie noirâtre grossière, brune en surface.

– *Bronze* :

16010 : fragments d'une épingle à tête aplatie et enroulée.

16011 : fragment d'un bracelet à section carrée. Côtés : 0,002 m.

16012 : fragment d'anneau à section en losange.

– *Données anthropologiques* :
Restes d'un sujet d'âge indéterminé.

Tombe 362

Description générale

Non fouillée. Pas d'os brûlés. Vestiges soulevés par la charrue.

Inventaire du dépôt funéraire (fig. 353)

– *Céramique* : fragments de 2 vases.

1 (11321) : trois fragments d'un vase en poterie noire grossière. Do : 0,13 m environ.

2 (11322) : sept fragments d'un vase en poterie noire assez fine, brune en surface. Non figurés.

– *Pierre* :

16013 : silex taillé à patine blanche.

Tombe 363

Description générale

Non fouillée. Pas d'os brûlés. Vestiges soulevés par la charrue.

Inventaire du dépôt funéraire (fig. 353)

– *Céramique* : fragments de 2 vases. Non figurés.

1 (11323) : trois fragments d'un vase à col droit en poterie noire assez fine, brune en surface.

2 (11324) : un fragment de vase épais en poterie grise, brun-rouge à l'extérieur.

– *Bronze* :

16014 : fragment de bracelet à section ronde. D : 0,002 m.

Tombe 364

Description générale

Effleurée par la charrue. A 0,50 m du sol actuel, loculus profond de 0,30, d'environ 0,65 m de diamètre, ne contenant pas de cendres (fig. 354).

Inventaire du dépôt funéraire (fig. 358)

– *Céramique* : 1 ossuaire, 2 vases à offrandes.

1 (11325) : ossuaire en poterie noire fine, marbrée de brun en surface. deux cannelures sur l'épaule et un mamelon bifide rivé à la base du col. H : 0,135 m ; Do : 0,13 m ; Db : 0,08 m. Il était fermé par une petite dalle.

2 (11326) : grand vase en poterie noire, fine, marbrée de brun en surface. Une ligne de petites impressions obliques sur l'épaule et un mamelon bifide rivé à la base du col. H : 0,16 m ; Do : 0,145 m ; Db : 0,085 m.

3 (11327) : petit vase en poterie noire assez fine. H : 0,06 m ; Do : 0,06 m ; Db : 0,02 m. Il était dans le 11326.

– *Bronze* :

16015 : petite épingle à tête aplatie et enroulée. L : 0,055 m. Elle était dans l'ossuaire, en surface.

– *Données anthropologiques* :

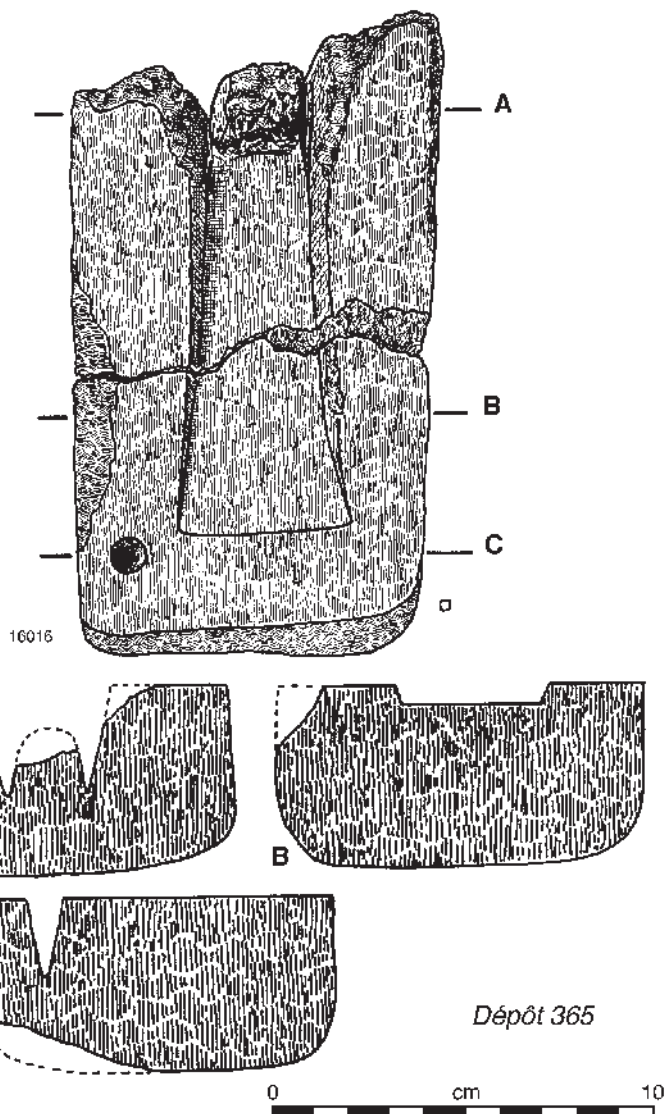


Fig. 356 : Mobilier du dépôt 365.

L'ossuaire contenait 43,7 g d'os appartenant à un enfant probablement jeune.

Dépôt 365

Description générale

A 0,50 m du sol actuel, fosse de 0,75 m de profondeur, de 1,30 m de diamètre dans sa partie supérieure et de 1 m de diamètre au fond ; le sommet de son remplissage contenait des pierres sur 0,55 m d'épaisseur (fig. 355). Au fond, couche de terre de 0,20 m d'épaisseur contenant quelques charbons, des mottes d'argile rougie et quelques tessons. Entre les pierres, il y avait aussi quelques charbons, de la terre rougie et des tessons. En surface, au milieu des pierres, on remarquait une sorte de stèle quadrangulaire non taillée, de 0,25 m de côté en moyenne et qui mesure actuellement 0,50 m de long. La charrue avait dispersé une partie du remplissage de pierres, en surface.

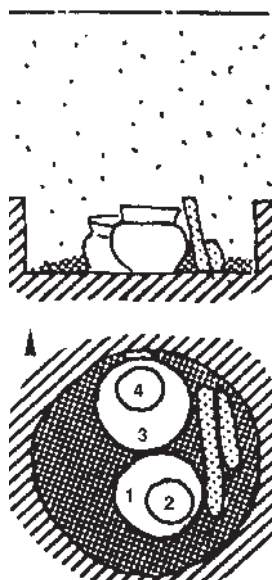


Fig. 357 : Coupe et plan de la tombe 366.

Inventaire du mobilier (fig. 356)

– *Céramique* : fragments de 2 vases très incomplets paraissant de grande taille. Non figurés.

1 (11328) : sept fragments d'un vase épais en poterie noire contenant du quartz, rougeâtre marbrée de brun en surface, dont un morceau de rebord avec cordon lisse en relief à 0,04 m sous le bord.

2 (11329) : débris d'un vase épais en poterie brun rougeâtre foncé, très friable, contenant du quartz très fin.

– *Pierre* :

16016 : deux fragments d'un moule en schiste sériciteux, pour une hache sans doute à ailerons terminaux. Il avait été soulevé par le labour et devait se trouver parmi les pierres en surface de la fosse.

Tombe 366

Description générale

A 0,50 m du sol actuel, loculus profond de 0,20 m et de 0,60 m de diamètre, contenant des cendres (fig. 357).

Inventaire du dépôt funéraire (fig. 358)

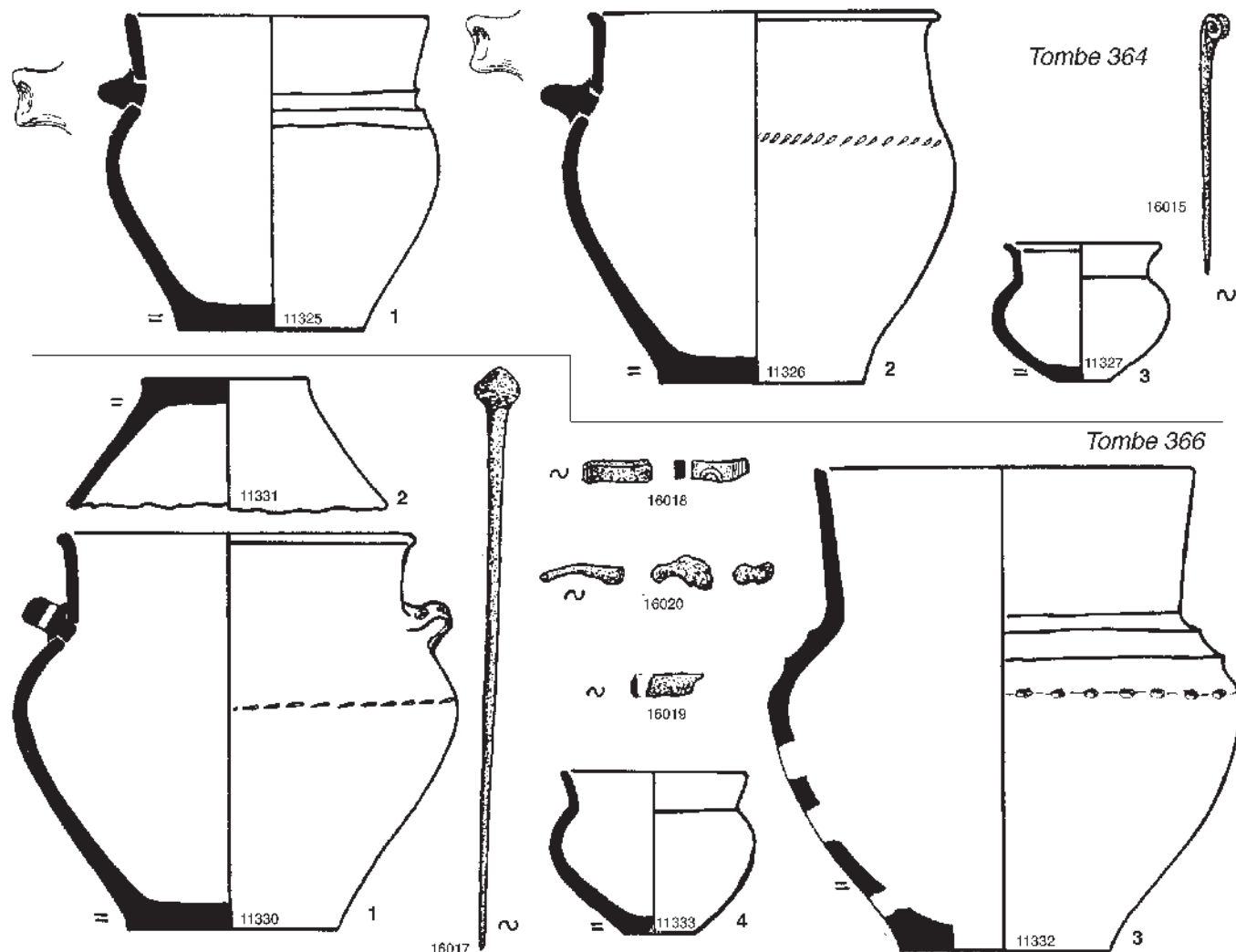


Fig. 358 : Mobilier des tombes 364 et 366.

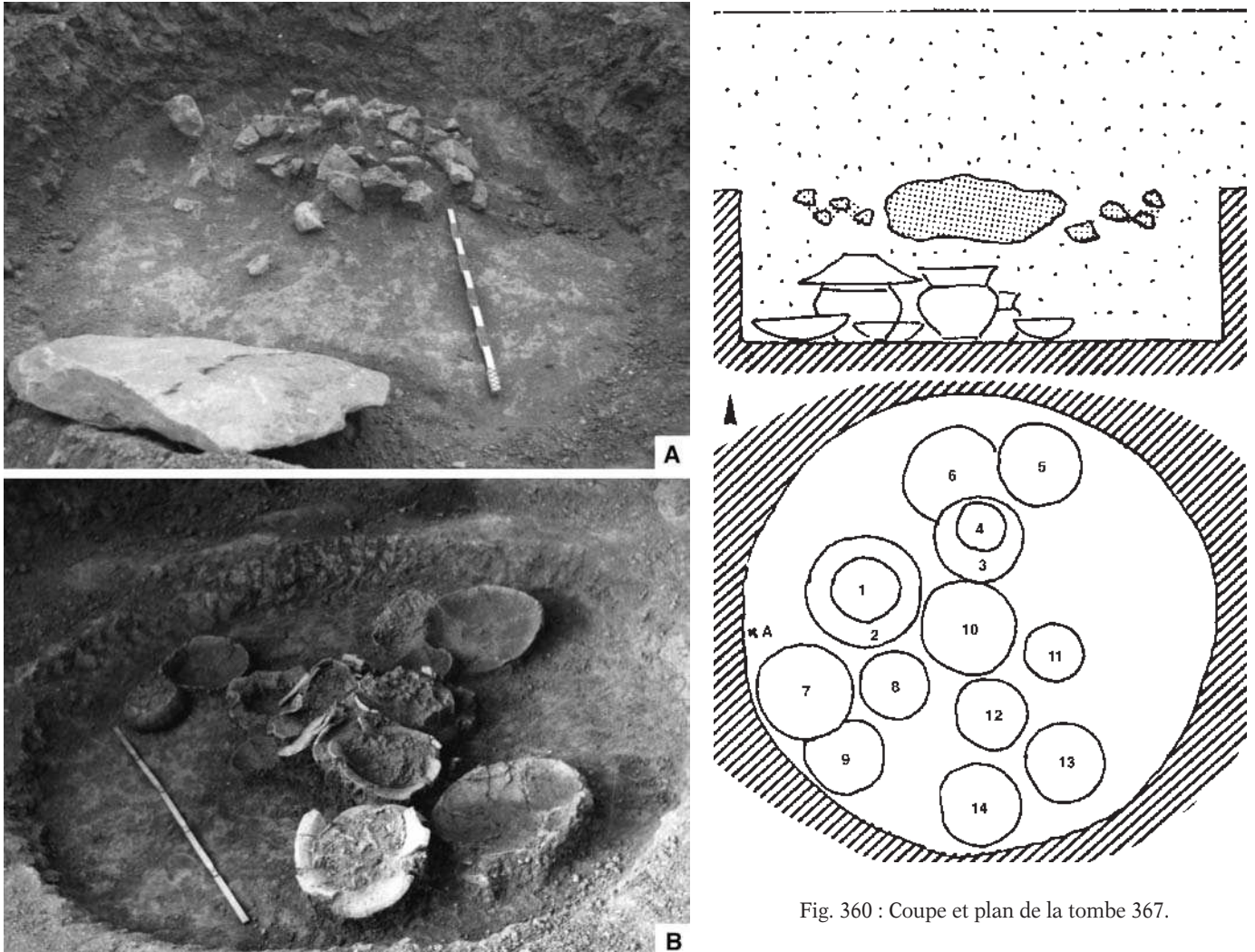


Fig. 360 : Coupe et plan de la tombe 367.

Fig. 359 : Vue du tumulus (en A) et du dépôt (en B) de la tombe 367.

– *Céramique* : 1 ossuaire, 1 couvercle, 2 vases à offrandes.

1 (11330) : ossuaire en poterie noire fine, brune en surface, avec une zone brun-rouge sous-jacente à l'extérieur. A la base du col, deux mamelons rivés, percés verticalement. Sur le bas de l'épaule, fin pointillé horizontal. H : 0,17 m ; Do : 0,14 m ; Db : 0,09 m.

2 (11331) : partie inférieure d'un vase en poterie noire assez fine, brun-rouge à l'extérieur, utilisée comme couvercle. H actuelle : 0,055 m ; Do actuelle : 0,14 m ; Db : 0,07 m.

3 (11332) : grand vase en poterie noire grossière et friable, brune en surface, non reconstituable. H : 0,21 m environ ; Do : 0,16 m environ ; Db : 0,09 m environ. Trois larges cannelures sur l'épaule, soulignées par un pointillé ovale sur la crête de la plus basse.

4 (11333) : petit vase en poterie brune grossière et friable. H : 0,07 m ; Do : 0,08 m ; Db : 0,025 m. Il était dans le 11332.

– *Bronze* :

16017 : épingle à tête biconique. L : 0,125 m.

16018 : fragments de bracelets à section rectangulaire, l'un d'eux à décor finement gravé. Côtés : 0,004 x 0,002 m.

16019 : fragment d'anneau.

16020 : débris plus ou moins fondus.

L'épingle était dans l'ossuaire, en surface, les autres débris parmi les cendres de la fosse.

– *Données anthropologiques* :

Des mottes de terre et des pierres, rougies, accompagnaient les cendres de la fosse qui contenait 112,7 g d'os appartenant à un sujet adulte. L'ossuaire renfermait 181,8 g d'os appartenant à un sujet adulte. Les deux lots sont tout à fait compatibles.

Tombe 367

Description générale

A 0,60 m du sol actuel, grande dalle de couverture de 1 m x 0,80 m

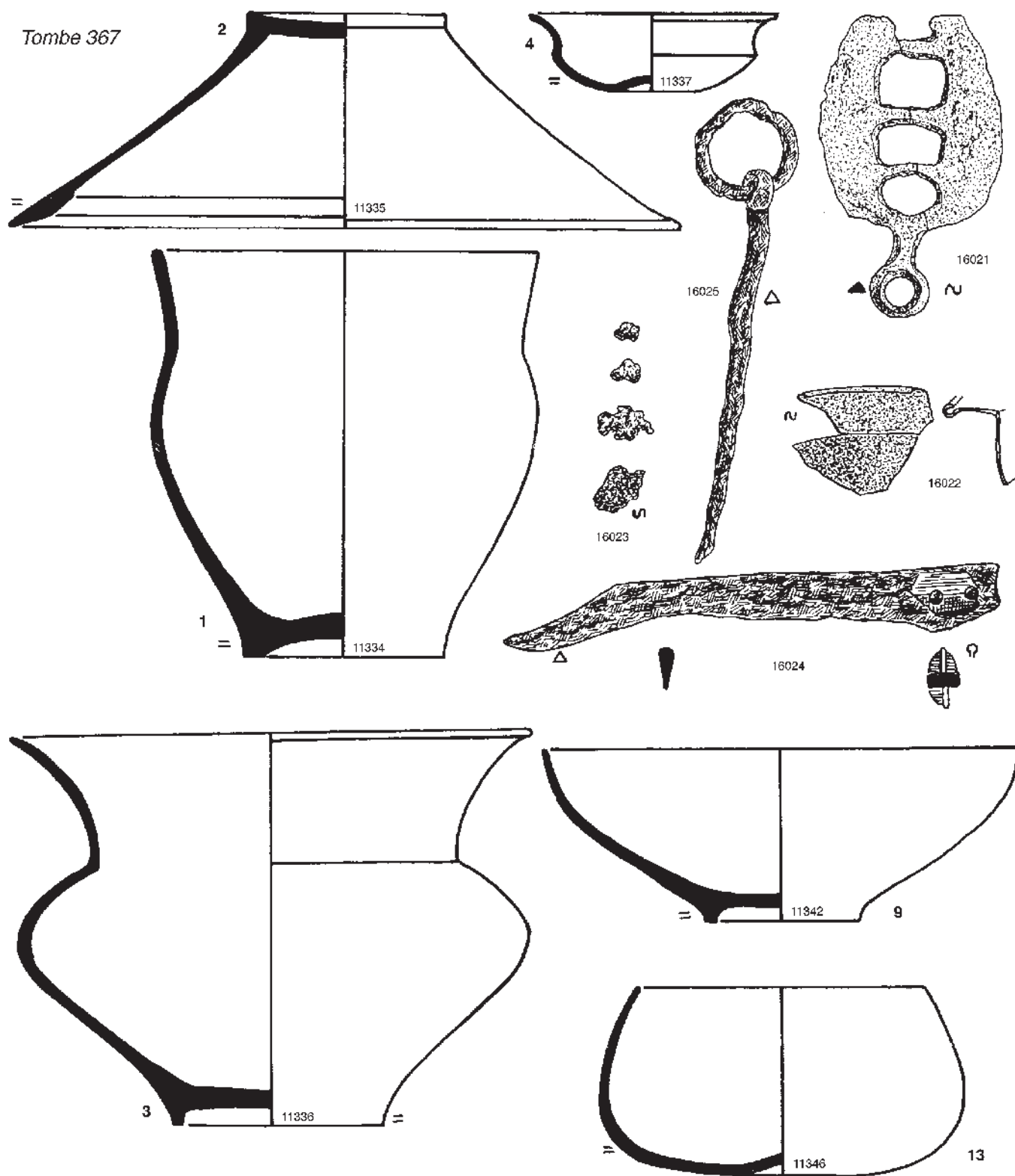


Fig. 361 : Mobilier de la tombe 367.

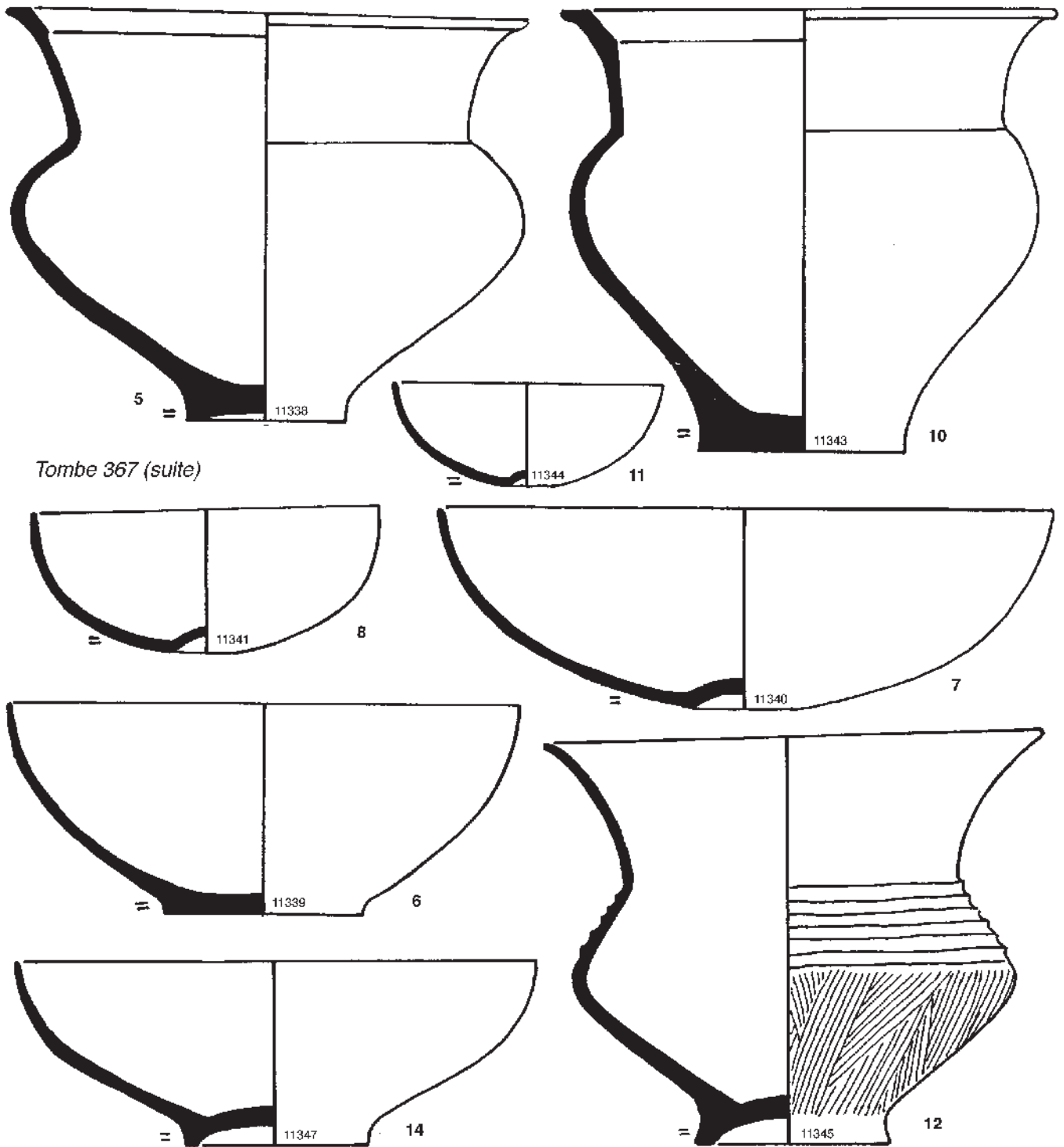


Fig. 362 : Mobilier de la tombe 367 (suite).

et 0,15 m d'épaisseur. A côté, pierrailles sur 1,60 m qui semblent correspondre à un tumulus arasé d'environ 2 m de diamètre (fig. 359). Dessous, fosse de 0,30 m de profondeur et de 1,55 m de diamètre, ne contenant pas de cendres (fig. 360). Il s'agit probablement d'un petit

silo effondré (?).

Inventaire du dépôt funéraire (fig. 361 et fig. 362)

– *Céramique* : 1 ossuaire, 1 couvercle, 12 vases à offrandes.

1 (11334) : ossuaire en poterie rougeâtre et friable, assez fine. H :

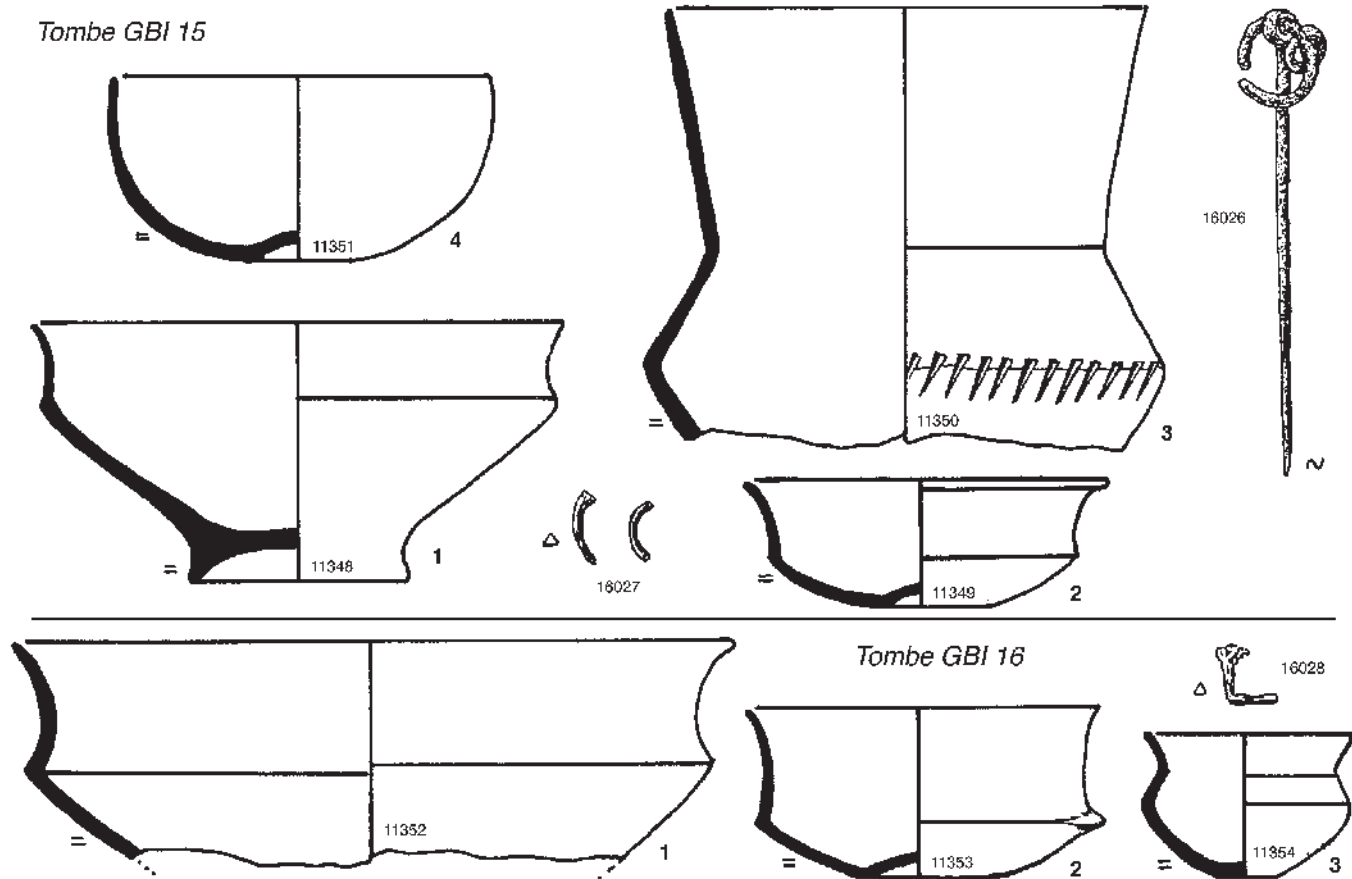


Fig. 363 : Mobilier des tombes GBI 15 et GBI 16.

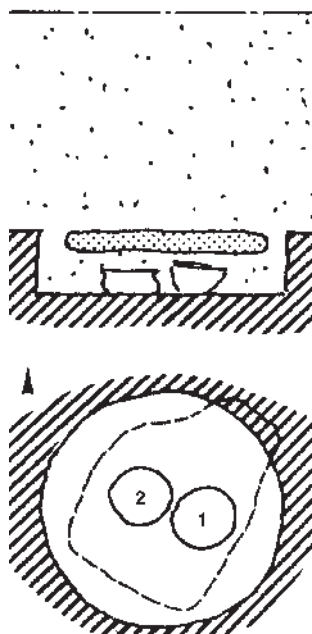


Fig. 364 : Coupe et plan de la tombe GBI 19.

0,21 m ; Do : 0,20 m ; Db : 0,105 m.

2 (11335) : grand plat-couvercle en poterie brun-rouge, assez fine, noire et lissée en surface. Par exception dans ce genre de plat, l'extérieur est soigné. H : 0,11 m ; Do : 0,35 m ; Db : 0,105 m.

3 (11336) : grand vase en poterie brun-rouge assez grossière, noire en surface. H : 0,20 m ; Do : 0,275 m ; Db : 0,11 m.

4 (11337) : petite écuelle carénée en poterie noire fine, marbrée de brun à l'extérieur. H : 0,04 m ; Do : 0,13 m ; Db : 0,04 m.

5 (11338) : grand vase en poterie brun-rouge grossière, noir marbré de rouge en surface. H : 0,20 m ; Do : 0,26 m ; Db : 0,08 m.

6 (11339) : grande écuelle à fond plat en poterie noire, grossière et friable. H : 0,105 m ; Do : 0,26 m ; Db : 0,10 m.

7 (11340) : grande écuelle à fond ombiliqué, en poterie noire fine et friable. H : 0,10 m ; Do : 0,21 m ; Db : 0,06 m.

8 (11341) : écuelle à fond ombiliqué, en poterie noire assez fine et très friable.

9 (11342) : grande écuelle en poterie noire fine et friable. H : 0,09 m ; Do : 0,25 m ; Db : 0,08 m.

10 (11343) : grand vase en poterie grise fine, noire en surface, avec une zone brun-rouge sous-jacente vers l'extérieur. H : 0,22 m ; Do : 0,25 m ; Db : 0,095 m.

11 (11344) : écuelle hémisphérique à fond ombiliqué en poterie grise assez fine, noire en surface. H : 0,05 m ; Do : 0,135 m ; Db : 0,02 m.

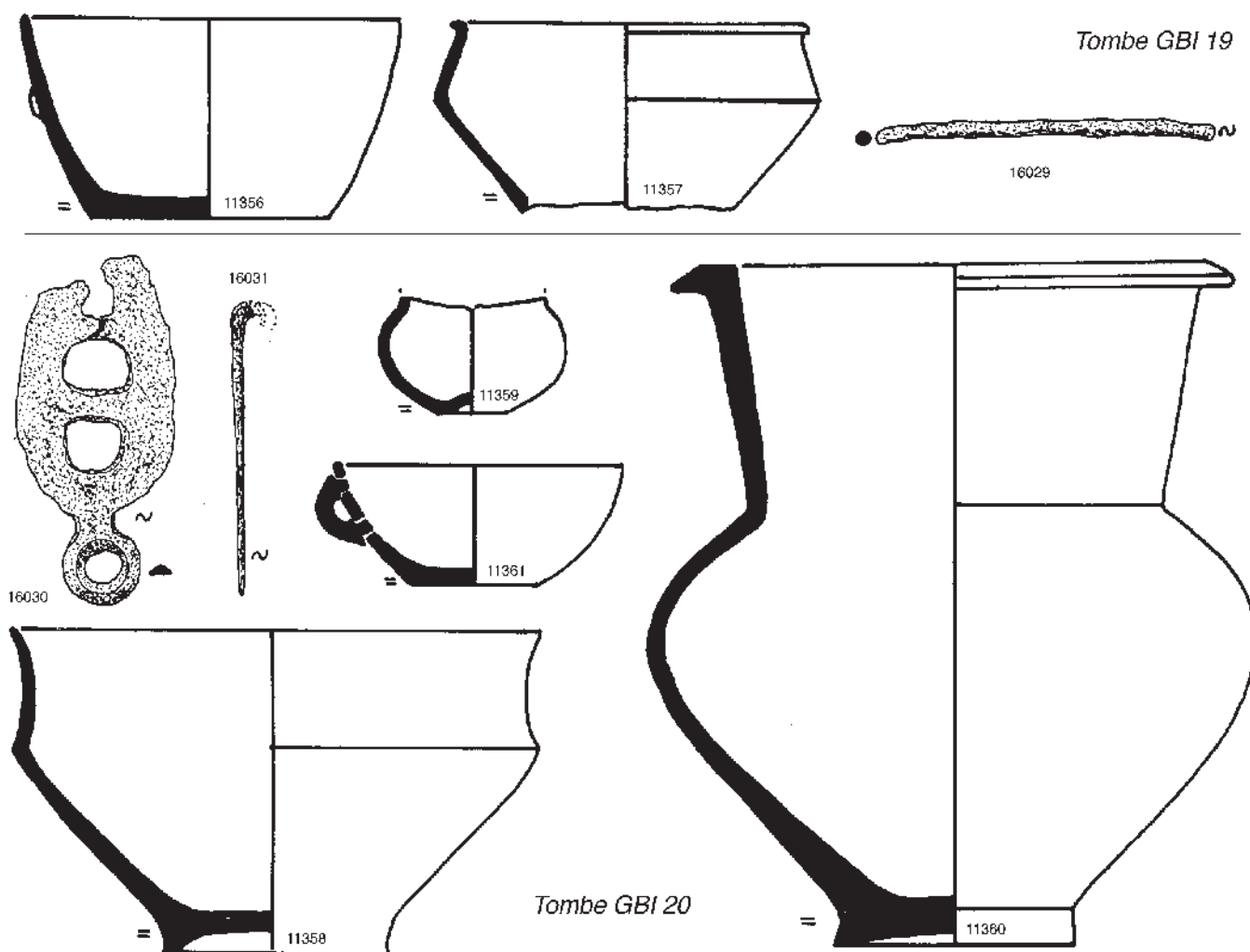


Fig. 365 : Mobilier des tombes GBI 19 et GBI 20.

12 (11345) : grand vase en poterie brune assez fine, très friable. Six cannelures fines sur l'épaule. Le bas du vase est peigné verticalement. H : 0,20 m ; Do : 0,25 m ; Db : 0,095 m.

13 (11346) : écuelle à large fond ombiliqué et bord rentrant en poterie fine très friable, noire. H : 0,095 m ; Do : 0,145 m ; Db (ombilic) : 0,04 m.

14 (11347) : écuelle en poterie brune friable. H : 0,09 m ; Do : 0,26 m ; Db : 0,085 m.

– Bronze :

16021 : rasoir à deux tranchants, plat sur une face. L : 0,08 m.

16022 : quelques fragments d'un plat très mince à marli plat.

Ces objets étaient dans l'ossuaire, en surface.

16023 : débris plus ou moins fondus. Ils étaient au fond de la fosse, sur les bords.

– Fer :

16024 : couteau très utilisé. L'oxyde a conservé une partie du manche en bois, entre les deux rivets. L : 0,13 m.

16025 : tige ronde, sans doute une épingle à tête aplatie et enroulée sur un anneau. L actuelle sans l'anneau : 0,10 m.

Ces objets étaient dans l'ossuaire, en surface.

– Données anthropologiques :

L'ossuaire contenait 1148 g d'os appartenant à un sujet adulte.

2.6. Fouilles 1949-1950 (sépultures dénommées Grand Bassin I)

Avant la découverte de la nécropole du Moulin, nous avons fouillé en 1949-1950 une zone plus récente, dans la parcelle n° 17, section C1, au lieu-dit " Grand Bassin ". Nous y avons identifié deux périodes. La plus ancienne, que nous avons appelée " Grand Bassin I " succède à la période que nous étudions ici. Quelques tombes, dans le nombre, se rattachent davantage au Moulin final. Nous en donnons ici l'inventaire, car ce prolongement de la nécropole du Bronze final indique une

zone de tombes détectées, parce que trop profondément enfouies, entre le secteur fouillé en 1951 et celui exploré en 1950. Il est possible que le nettoyage et la restauration du matériel exhumé en 1950 permettent un jour de rattacher quelques autres tombes au bronze final, mais, de toute façon, il ne peut s'agir que de tombes récentes ou de transition.

Tombe Grand Bassin I 15

Description générale

Entièrement soulevée par la charrue.

Inventaire du dépôt funéraire (fig. 363)

– *Céramique* : fragments de 4 vases.

1 (11348) : écuelle carénée en poterie brune assez fine, marbrée de gris en surface. H : 0,10 m ; Do : 0,205 m ; Db : 0,085 m.

2 (11349) : écuelle carénée à fond ombiliqué en poterie brune grossière. H : 0,05 m ; Do : 0,14 m ; Db : 0,03 m.

3 (11350) : fragments d'un grand vase à col haut, incomplet, en poterie noire grossière marbrée de brun-rouge en surface. Entailles triangulaires profondes sur la carène. Do : 0,19 m.

4 (11351) : écuelle hémisphérique à fond ombiliqué en poterie noire fine, grise marbrée de brun en surface. H : 0,075 m ; Do : 0,15 m ; Db : 0,045 m.

– *Bronze* :

16026 : épingle à tête aplatée et enroulée sur un anneau auquel est accroché un autre petit anneau, peut-être vestige d'une chaînette. L : 0,09.

– *Fer* :

16027 : débris de fil à section ronde. D : 0,001 m.

– *Données anthropologiques* :

Restes d'un sujet d'âge indéterminé.

Tombe Grand Bassin I 16

Description générale

Entièrement soulevée par la charrue.

Inventaire du dépôt funéraire (fig. 363)

– *Céramique* : fragments de 3 vases, 2 tessons isolés.

1 (11352) : grande écuelle carénée en poterie noire assez fine. Do : 0,28 m.

2 (11353) : petite écuelle carénée avec un petit mamelon sur la carène, en poterie gris foncé très grossière et très corrodée. H : 0,065 m ; Do : 0,135 m ; Db : 0,05 m.

3 (11354) : petit vase en poterie grise assez fine. Do : 0,08 m.

4 (11355) : deux tessons isolés appartenant à une grande jarre de type plus ancien. Nous ne pouvons avoir la certitude qu'ils appartiennent

vraiment à cette tombe, mais nous avons constaté assez fréquemment la présence de tessons analogues dans les tombes intactes. Non figurés.

– *Fer* :

16028 : un fragment de fil à section ronde. D : 0,001 m.

– *Données anthropologiques* :

Restes d'un sujet adulte ou de taille adulte.

Tombe Grand Bassin I 19

Description générale

Dalle de couverture soulevée par la charrue. A 0,50 m du sol actuel, fosse cylindrique de 0,65 m de diamètre et 0,15 m de profondeur (fig. 364). Pas d'ossuaire : les os brûlés étaient dispersés au fond de la fosse.

Inventaire du dépôt funéraire (fig. 365)

– *Céramique* : 2 vases.

1 (11356) : écuelle profonde en poterie brune fine. H : 0,085 m ; Do : 0,16 m ; Db : 0,10 m. Mamelon à mi-hauteur.

2 (11357) : écuelle à bord rentrant en poterie brune fine, marbrée de brun-rouge en surface. Fond effrité. Do : 0,15 m.

Ces deux vases reposaient sur les os brûlés.

– *Bronze* :

16029 : tige cylindrique, sans doute d'une épingle, sur les os brûlés. L : 0,08 m ; D : 0,003 m.

– *Données anthropologiques* :

Les os recueillis (25,6 g) appartiennent à un sujet d'âge indéterminé.

Tombe Grand Bassin I 20

Description générale

Entièrement soulevée par la charrue.

Inventaire du dépôt funéraire (fig. 365)

– *Céramique* : 4 vases.

1 (11358) : écuelle carénée en poterie noirâtre grossière. H : 0,135 m ; Do : 0,22 m ; Db : 0,09 m.

2 (11359) : petit vase en poterie noirâtre grossière. Le col a disparu. H actuelle : 0,045 m ; Db : 0,025 m.

3 (11360) : grand vase en poterie noire fine, grise en surface. H : 0,29 m ; Do : 0,24 m ; Db : 0,095 m.

4 (11361) : écuelle en poterie brune grossière. Anse rivée. H : 0,05 m ; Do : 0,12 m ; Db : 0,05 m.

– *Bronze* :

16030 : rasoir à deux tranchants. L : 0,075 m. Il est plat sur une face.

16031 : épingle à tête aplatée et enroulée. L : 0,06 m.

– *Données anthropologiques* :

Restes d'un sujet d'âge indéterminé.